

GOVERNO DO ESTADO

Diário Oficial



★ ANO LXXXIX - 131º DA REPÚBLICA

Teresina(PI) - Quinta-feira, 1º de outubro de 2020 • Nº 186

LEIS E DECRETOS



DECRETO Nº 19.244, DE 01 DE OUTUBRO DE 2020

Abre Crédito Suplementar no valor global de R\$ 3.668.528,00 em favor dos órgãos que especifica.

O Governador do Estado do Piauí, no uso das atribuições que lhe confere o art. 102, inciso XIII da Constituição Estadual, e diante do disposto do art. 7º, parágrafo único da Lei nº. 7.325, de 30 de dezembro de 2019.

DECRETA:

Art. 1º Fica aberto, no Orçamento Geral do Estado, crédito adicional suplementar em favor da Fundação Universidade Estadual do Piauí - FUESPI, Instituto de Assistência Técnica e Extensão Rural do Estado do Piauí - EMATER, Instituto de Desenvolvimento do Piauí - IDEPI, Maternidade Dona Evangelina Rosa - Teresina, Companhia Independente de Polícia de Turismo - CIPTUR - Luís Correia, Fundo Estadual de Assistência Social e Secretaria do Turismo, no valor de R\$ 3.668.528,00 (três milhões, seiscentos e sessenta e oito mil, quinhentos e vinte e oito reais), destinado a atender a programação contida no anexo I deste Decreto.

Art. 2º Os recursos necessários para a execução do disposto no artigo 1º decorrerão das anulações parciais de dotações orçamentárias indicadas no anexo II deste Decreto.

Art. 3º As alterações promovidas no Orçamento Geral do Estado ficam incorporadas no Plano Plurianual 2020-2023, Lei nº. 7.326, de 30/12/2019.

Art. 4º Este Decreto entra em vigor na data da sua publicação.

PALÁCIO DE KARNAK, em Teresina-PI, 01 de outubro de 2020.

GOVERNADOR DO ESTADO DO PIAUÍ

SECRETÁRIO DE GOVERNO

SECRETÁRIO DO PLANEJAMENTO

ANEXO I

SUPLEMENTAÇÃO

DECRETO Nº 19.244, de 01/10/2020, publicado no D.O.E. nº de / / 2020.

CÓDIGO	ESPECIFICAÇÃO	PLANO ORÇAMENTÁRIO	TERRITÓRIO	ESFERA	NATUREZA	FONTE	EMENDA	VALOR
14201.12.364.0002.3169	MODERNIZAÇÃO DAS INSTALAÇÕES DA FUESPI	000001	TD9	F	4.4.90.51	100	0000.E0000	85.000,00
15202.20.606.0006.1942	PIAUÍ PRODUTIVO NA AGRICULTURA FAMILIAR	000001	TD8	F	3.3.90.39	100	0000.E0000	207.528,00
16208.16.451.0008.3072	CONSTRUÇÃO DE UNIDADES HABITACIONAIS, REASSENTAMENTO, MELHORIAS SANITÁRIAS E HABITACIONAIS	000001	TD0	F	4.4.90.51	100	0000.E0000	2.000.000,00
17115.10.302.0001.4999	ENFRENTAMENTO DA EMERGÊNCIA DE SAÚDE PÚBLICA DECORRENTE DO CORONAVÍRUS	000001	TD4	S	3.3.90.30	123	0000.E0000	1.142.000,00
26114.06.122.0010.2000	ADMINISTRAÇÃO DA UNIDADE	000001	TD1	F	3.3.90.39	100	0000.E0000	6.000,00
30102.08.244.0007.3148	REGIONALIZAÇÃO DAS UNIDADES DE ACOLHIMENTO PARA CRIANÇAS, ADOLESCENTES, JOVENS, POPULAÇÃO DE RUA, MULHERES E IDOSOS.	000001	TD0	S	3.3.90.30	100	0000.E0000	20.000,00
30102.08.244.0007.3148	REGIONALIZAÇÃO DAS UNIDADES DE ACOLHIMENTO PARA CRIANÇAS, ADOLESCENTES, JOVENS, POPULAÇÃO DE RUA, MULHERES E IDOSOS.	000001	TD0	S	3.3.90.39	100	0000.E0000	10.000,00
47101.04.122.0010.2000	ADMINISTRAÇÃO DA UNIDADE	000001	TD0	F	3.3.90.92	100	0000.E0000	198.000,00
TOTAL								3.668.528,00

ANEXO II

ANULAÇÃO

DECRETO Nº 19.244, de 01/10/2020, publicado no D.O.E. nº de / / 2020.

CÓDIGO	ESPECIFICAÇÃO	PLANO ORÇAMENTÁRIO	TERRITÓRIO	ESFERA	NATUREZA	FONTE	EMENDA	VALOR
14201.12.364.0002.3169	MODERNIZAÇÃO DAS INSTALAÇÕES DA FUESPI	000001	TD7	F	4.4.90.51	100	0000.E0000	85.000,00
16208.15.451.0008.3067	OBRAS DE MOBILIDADE URBANA	000001	TD0	F	4.4.90.51	100	0000.E0000	2.000.000,00
17101.10.302.0001.4999	ENFRENTAMENTO DA EMERGÊNCIA DE SAÚDE PÚBLICA DECORRENTE DO CORONAVÍRUS	000001	TD0	S	3.3.90.30	123	0000.E0000	1.142.000,00
19101.04.121.0010.4136	ESTUDOS E PESQUISAS SOCIOECONÔMICAS E ESTATÍSTICAS	000001	TD0	F	3.3.90.14	100	0000.E0000	7.528,00
19101.04.121.0010.4136	ESTUDOS E PESQUISAS SOCIOECONÔMICAS E ESTATÍSTICAS	000001	TD0	F	3.3.90.39	100	0000.E0000	100.000,00
26101.06.122.0003.1886	GESTÃO DE INFRAESTRUTURAS	000001	TD0	F	3.3.90.30	100	0000.E0000	40.000,00
26101.06.122.0003.1886	GESTÃO DE INFRAESTRUTURAS	000001	TD0	F	3.3.90.36	100	0000.E0000	60.000,00
26101.06.122.0010.2000	ADMINISTRAÇÃO DA UNIDADE	000001	TD0	F	3.3.90.39	100	0000.E0000	6.000,00
30101.08.122.0010.2000	ADMINISTRAÇÃO DA UNIDADE	000001	TD0	S	3.3.90.39	100	0000.E0000	30.000,00
47101.23.695.0005.3075	FORTALECIMENTO DA GESTÃO INSTITUCIONAL PARA O TURISMO	000001	TD0	F	3.3.90.39	100	0000.E0000	198.000,00
TOTAL								3.668.528,00

Diário Oficial

2



Teresina(PI) - Quinta-feira, 1º de outubro de 2020 • Nº 186



DECRETO Nº 19.245, DE 01 DE OUTUBRO DE 2020

Abre Crédito Suplementar no valor global de R\$ 6.744.237,00 em favor dos órgãos que especifica.

O Governador do Estado do Piauí, no uso das atribuições que lhe confere o art. 102, inciso XIII da Constituição Estadual, e diante do disposto do art. 7º, parágrafo único da Lei nº. 7.325, de 30 de dezembro de 2019.

DECRETA:

Art. 1º Fica aberto, no Orçamento Geral do Estado, crédito adicional suplementar em favor da Escola Judiciária do Estado do Piauí, Secretaria da Segurança Pública, Secretaria da Agricultura Familiar, Instituto de Assistência Técnica e Extensão Rural do Estado do Piauí - EMATER, Secretaria da Saúde/FUNSAUDE/SUS-gestão Plena Estadual, Hospital Regional Deolindo Couto - Oeiras, Hospital Regional Dr. Chagas Rodrigues - Piri-piri, Hospital Infantil Dr. Lucídio Portela - Teresina, Hospital Estadual João Luis de Moraes, Unidade Mista Pedro Lopes - Francinópolis, Agência de Desenvolvimento Habitacional do Piauí - ADH, Secretaria dos Transportes e Secretaria de Defesa Civil, no valor de R\$ 6.744.237,00 (seis milhões, setecentos e quarenta e quatro mil, duzentos e trinta e sete reais), destinado a atender a programação contida no anexo I deste Decreto.

Art. 2º Os recursos necessários para a execução do disposto no artigo 1º decorrerão das anulações parciais de dotações orçamentárias indicadas no anexo II deste Decreto.

Art. 3º As alterações promovidas no Orçamento Geral do Estado ficam incorporadas no Plano Plurianual 2020-2023, Lei nº. 7.326, de 30/12/2019.

Art. 4º Este Decreto entra em vigor na data da sua publicação.

PALÁCIO DE KARNAK, em Teresina-PI, 01 de outubro de 2020.

GOVERNADOR DO ESTADO DO PIAUÍ

SECRETÁRIO DE GOVERNO

SECRETÁRIO DO PLANEJAMENTO

SUPLEMENTAÇÃO

ANEXO I

DECRETO Nº 19.245, de 01/10/2020, publicado no D.O.E. nº de / / 2020.

R\$1,00

CÓDIGO	ESPECIFICAÇÃO	PLANO ORÇAMENTÁRIO	TERRITÓRIO	ESFERA	NATUREZA	FUNTE	EMENDA	VALOR
04106.02.061.0015.2871	TREINAMENTO E CAPACITAÇÃO - 2º GRAU	000001	TD0	F	4.4.90.52	118	0000.E0000	51.000,00
12101.06.122.0003.2988	MANUTENÇÃO DAS POLÍCIAS CIVIL, MILITAR, CORPO DE BOMBEIROS MILITAR E TÉCNICA E CIENTÍFICA	000001	TD0	F	3.3.90.30	100	0000.E0000	70.000,00
12101.06.122.0003.2988	MANUTENÇÃO DAS POLÍCIAS CIVIL, MILITAR, CORPO DE BOMBEIROS MILITAR E TÉCNICA E CIENTÍFICA	000001	TD0	F	3.3.90.39	100	0000.E0000	100.000,00
12101.06.122.0010.2000	ADMINISTRAÇÃO DA UNIDADE	000001	TD0	F	3.3.90.30	100	0000.E0000	70.000,00
12101.06.122.0010.2000	ADMINISTRAÇÃO DA UNIDADE	000001	TD0	F	3.3.90.39	100	0000.E0000	70.000,00
12101.06.122.0010.2000	ADMINISTRAÇÃO DA UNIDADE	000001	TD0	F	3.3.90.92	100	0000.E0000	190.000,00
15101.20.608.0006.3087	IMPLANTAÇÃO DE INFRAESTRUTURA BÁSICA NOS MUNICÍPIOS	000001	TD0	F	4.4.40.41	100	0000.E0000	50.000,00
15202.04.122.0010.2000	ADMINISTRAÇÃO DA UNIDADE	000001	TD0	F	3.3.90.93	100	0000.E0000	1.710,00
17101.10.301.0001.4087	IMPLANTAÇÃO E EXECUÇÃO DOS SERVIÇOS DE ATENÇÃO SECUNDÁRIA EM ODONTOLOGIA (CEO E LRPD).	000001	TD0	S	3.3.40.41	113	0000.E0000	1.000.000,00
17101.10.303.0001.4077	MANUTENÇÃO E IMPLEMENTAÇÃO DOS SERVIÇOS DE VIGILÂNCIA EM SAÚDE - BLOCO VIGILÂNCIA EM SAÚDE	000001	TD0	S	3.3.90.14	113	0000.E0000	75.000,00
17101.10.303.0001.4077	MANUTENÇÃO E IMPLEMENTAÇÃO DOS SERVIÇOS DE VIGILÂNCIA EM SAÚDE - BLOCO VIGILÂNCIA EM SAÚDE	000001	TD0	S	3.3.90.30	113	0000.E0000	100.000,00
17101.10.303.0001.4077	MANUTENÇÃO E IMPLEMENTAÇÃO DOS SERVIÇOS DE VIGILÂNCIA EM SAÚDE - BLOCO VIGILÂNCIA EM SAÚDE	000001	TD0	S	3.3.90.39	113	0000.E0000	140.000,00
17110.10.302.0001.2085	ADMINISTRAÇÃO GERAL E MANUTENÇÃO DOS SERVIÇOS AMBULATORIAIS E HOSPITALARES DO HOSPITAL REGIONAL DEOLINDO COUTO - OEIRAS	000001	TD7	S	3.3.90.39	113	0000.E0000	400.000,00

Diário Oficial



Teresina(PI) - Quinta-feira, 1º de outubro de 2020 • Nº 186

3

17111.10.302.0001.2086	ADMINISTRAÇÃO GERAL E MANUTENÇÃO DOS SERVIÇOS AMBULATORIAIS E HOSPITALARES DO HOSPITAL REGIONAL DR. CHAGAS RODRIGUES - PIRIPIRI	000001	TD2	S	3.3.90.39	113	0000.E0000	135.400,00
17113.10.302.0001.2981	ADMINISTRAÇÃO GERAL E MANUTENÇÃO DOS SERVIÇOS AMBULATORIAIS E HOSPITALARES DO HOSPITAL INFANTIL LUCÍDIO PORTELA - TERESINA	000001	TD4	S	3.3.90.30	113	0000.E0000	930.000,00
17139.10.302.0001.3004	CONSTRUÇÃO, AMPLIAÇÃO, REFORMA E AQUISIÇÃO DE EQUIPAMENTOS PARA UNIDADES DE PRESTAÇÃO DE SERVIÇOS ESPECIALIZADOS E DE REABILITAÇÃO E UNIDADES HOSPITALARES	000001	TD0	S	4.4.90.92	100	0000.E0000	50.000,00
17146.10.302.0001.2240	ADMINISTRAÇÃO GERAL E MANUTENÇÃO DOS SERVIÇOS AMBULATORIAIS E HOSPITALARES DO HOSPITAL ESTADUAL JOÃO LUIS DE MORAIS - DEMERVAL LOBÃO	000001	TD4	S	3.3.90.39	113	0000.E0000	100.000,00
17150.10.302.0001.2271	ADMINISTRAÇÃO GERAL E MANUTENÇÃO DOS SERVIÇOS AMBULATORIAIS DA UNIDADE MISTA PEDRO LOPES - FRANCINÓPOLIS	000001	TD5	S	4.4.90.52	113	0000.E0000	10.000,00
45202.16.482.0008.3103	CONSTRUÇÃO DE UNIDADES HABITACIONAIS	000001	TD0	F	4.4.90.93	100	0000.E0000	900.000,00
46101.26.782.0008.1892	PAVIMENTAÇÃO DA BR 235/PI	000001	TD11	F	4.4.90.51	100	0000.E0000	2.200.000,00
49101.06.182.0003.3151	RESTABELECIMENTO DO ESTADO DE NORMALIDADE	000001	TD0	F	3.3.90.39	100	2020.I0057	101.127,00
TOTAL								6.744.237,00

ANULAÇÃO

ANEXO II

DECRETO Nº 19.245, de 01/10/2020, publicado no D.O.E. nº de / / 2020.

R\$1,00

CÓDIGO	ESPECIFICAÇÃO	PLANO ORÇAMENTÁRIO	TERRITÓRIO	ESFERA	NATUREZA	FONTE	EMENDA	VALOR
04106.02.061.0015.2871	TREINAMENTO E CAPACITAÇÃO - 2º GRAU	000001	TD0	F	3.3.90.14	118	0000.E0000	35.000,00
04106.02.061.0015.2871	TREINAMENTO E CAPACITAÇÃO - 2º GRAU	000001	TD0	F	3.3.90.92	118	0000.E0000	16.000,00
12101.06.181.0003.3078	AQUISIÇÃO, CONSTRUÇÃO, REFORMA E AMPLIAÇÃO DE UNIDADES DE SEGURANÇA PÚBLICA	000001	TD0	F	3.3.90.39	100	0000.E0000	500.000,00
15101.20.608.0006.3087	IMPLANTAÇÃO DE INFRAESTRUTURA BÁSICA NOS MUNICÍPIOS	000001	TD0	F	4.4.90.51	100	0000.E0000	50.000,00
15202.20.606.0006.2928	ASSISTÊNCIA TÉCNICA E EXTENSÃO RURAL	000001	TD5	F	3.3.90.39	100	0000.E0000	1.710,00
17101.10.302.0001.2394	MANUTENÇÃO DOS SERVIÇOS DE MÉDIA E ALTA COMPLEXIDADE, AMBULATORIAL E HOSPITALAR	000001	TD0	S	3.3.90.36	113	0000.E0000	1.315.000,00
17101.10.302.0001.2394	MANUTENÇÃO DOS SERVIÇOS DE MÉDIA E ALTA COMPLEXIDADE, AMBULATORIAL E HOSPITALAR	000001	TD0	S	3.3.90.39	113	0000.E0000	635.400,00
17113.10.302.0001.4999	ENFRENTAMENTO DA EMERGÊNCIA DE SAÚDE PÚBLICA DECORRENTE DO CORONAVÍRUS	000001	TD4	S	3.3.90.30	113	0000.E0000	930.000,00
17139.10.302.0001.3004	CONSTRUÇÃO, AMPLIAÇÃO, REFORMA E AQUISIÇÃO DE EQUIPAMENTOS PARA UNIDADES DE PRESTAÇÃO DE SERVIÇOS ESPECIALIZADOS E DE REABILITAÇÃO E UNIDADES HOSPITALARES	000001	TD0	S	4.4.90.51	100	0000.E0000	50.000,00
17150.10.302.0001.2271	ADMINISTRAÇÃO GERAL E MANUTENÇÃO DOS SERVIÇOS AMBULATORIAIS DA UNIDADE MISTA PEDRO LOPES - FRANCINÓPOLIS	000001	TD5	S	3.3.90.36	113	0000.E0000	10.000,00
45202.16.482.0008.3098	REGULARIZAÇÃO E AVERBAÇÃO FUNDIÁRIA	000001	TD0	F	4.4.90.93	100	0000.E0000	900.000,00
46101.26.782.0008.1895	OBRAS DE INFRAESTRUTURA EM MOBILIDADE URBANA NO ESTADO	000001	TD0	F	4.4.90.51	100	0000.E0000	2.200.000,00
51101.13.392.0004.2244	DEMOCRATIZAÇÃO E DIFUSÃO DAS ARTES CRIATIVA E DA CULTURA PIAUIENSE	000001	TD0	F	3.3.90.39	100	2020.I0057	101.127,00
TOTAL								6.744.237,00

Diário Oficial

4



Teresina(PI) - Quinta-feira, 1º de outubro de 2020 • Nº 186



DECRETO Nº 19.246, DE 01 DE OUTUBRO DE 2020

Abre Crédito Suplementar no valor global de R\$ 8.440.454,00 em favor dos órgãos que especifica.

O Governador do Estado do Piauí, no uso das atribuições que lhe confere o art. 102, inciso XIII da Constituição Estadual, e diante do disposto do art. 7º, parágrafo único da Lei nº. 7.325, de 30 de dezembro de 2019.

DECRETA:

Art. 1º Fica aberto, no Orçamento Geral do Estado, crédito adicional suplementar em favor da Coordenadoria Estadual de Políticas para as Mulheres, Secretaria da Agricultura Familiar, Secretaria da Saúde/FUNSAUDE/SUS-gestão Plena Estadual, Polícia Militar do Piauí, Coordenadoria de Comunicação Social, Secretaria das Cidades e Departamento de Estradas de Rodagem do Piauí - DER/PI, no valor de R\$ 8.440.454,00 (oito milhões, quatrocentos e quarenta mil, quatrocentos e cinquenta e quatro reais), destinado a atender a programação contida no anexo I deste Decreto.

Art. 2º Os recursos necessários para a execução do disposto no artigo 1º decorrerão do Excesso de Arrecadação na Fonte 124 – Transferências Especiais da União - Emenda à Constituição Federal de 1988 nº 105/2019.

Art. 3º As alterações promovidas no Orçamento Geral do Estado ficam incorporadas no Plano Plurianual 2020-2023, Lei nº. 7.326, de 30/12/2019.

Art. 4º Este Decreto entra em vigor na data da sua publicação.

PALÁCIO DE KARNAK, em Teresina-PI, 01 de outubro de 2020.

GOVERNADOR DO ESTADO DO PIAUÍ

SECRETÁRIO DE GOVERNO

SECRETÁRIO DO PLANEJAMENTO

SUPLEMENTAÇÃO

ANEXO I

DECRETO Nº 19.246, de 01/10/2020, publicado no D.O.E. nº de / / 2020.

CÓDIGO	ESPECIFICAÇÃO	PLANO ORÇAMENTÁRIO	TERRITÓRIO	ESFERA	NATUREZA	FONTES	EMENDA	VALOR
11115.14.422.0007.3109	OFICINAS PARA PROMOÇÃO DA AUTONOMIA SOCIAL, ECONÔMICA E INTELLECTUAL DA MULHER EM SITUAÇÃO DE VULNERABILIDADE	000001	TD0	F	3.3.90.39	124	0000.E0000	300.000,00
15101.20.608.0006.3087	IMPLANTAÇÃO DE INFRAESTRUTURA BÁSICA NOS MUNICÍPIOS	000001	TD0	F	4.4.90.51	124	0000.E0000	2.148.318,00
17101.10.131.0001.4081	REALIZAÇÃO DE CAMPANHAS E CONFEÇÃO DE MATERIAL DIDÁTICO PARA EVENTOS DA SAÚDE	000001	TD0	S	3.3.90.39	124	0000.E0000	440.000,00
17101.10.302.0001.3009	CONSTRUÇÃO, AMPLIAÇÃO, REFORMA E AQUISIÇÃO DE EQUIPAMENTOS PARA UNIDADES HOSPITALARES	000001	TD0	S	3.3.90.39	124	0000.E0000	1.000.000,00
26101.06.181.0003.4999	ENFRENTAMENTO DA EMERGÊNCIA DE SAÚDE PÚBLICA DECORRENTE DO CORONAVÍRUS	000001	TD0	F	3.3.90.39	124	0000.E0000	792.136,00
33101.24.131.0010.2873	DIVULGAÇÃO DOS PROGRAMAS, METAS E AÇÕES DO GOVERNO À SOCIEDADE EM GERAL	000001	TD0	F	3.3.90.39	124	0000.E0000	1.000.000,00
45101.15.451.0008.1871	CONSTRUÇÃO DE PAVIMENTAÇÃO PARALELEPÍPEDO E OBRAS DE INFRAESTRUTURA NOS MUNICÍPIOS	000001	TD0	F	4.4.90.51	124	0000.E0000	400.000,00
46201.26.782.0008.1967	RESTAURAÇÃO, PAVIMENTAÇÃO, IMPLANTAÇÃO DE RODOVIAS E MOBILIDADE URBANA	000001	TD0	F	4.4.90.51	124	0000.E0000	2.360.000,00
TOTAL								8.440.454,00

SECRETARIADO DESENVOLVIMENTO ECONÔMICO

DECRETO DE 01 DE OUTUBRO DE 2020

O GOVERNADOR DO ESTADO DO PIAUÍ, no uso das atribuições que lhe confere o inciso V, do art. 102, da Constituição Estadual,

RESOLVE exonerar, de ofício, de conformidade com o disposto no art. 34, da Lei Complementar nº 13, de 03 de janeiro de 1994, **JOÃO VICTOR E SILVA DE MOURA**, do Cargo em Comissão, de Assistente de Serviços I, símbolo DAS-1, da Secretaria do Desenvolvimento Econômico, com efeitos a partir de 01 de Setembro de 2020.

Of. 208

PORTARIAS E RESOLUÇÕES



GOVERNO DO ESTADO DO PIAUÍ
SECRETARIA DE SEGURANÇA PÚBLICA
GABINETE DO SECRETÁRIO

PORTARIA Nº.12.000- 0081 /GS/2020

Delimita a rotina procedimental interna da SSP/PI no que se refere a aquisição de bens e contratação de serviços pelos órgãos e setores que compõem a estrutura da Secretaria de Segurança Pública do Estado do Piauí, visando sua adequação aos fluxos procedimentais esperados pelos órgãos de controle externo e a legislação Estadual que rege a temática.

O SECRETÁRIO DE ESTADO DE SEGURANÇA PÚBLICA, no uso de suas atribuições previstas no art.109, inciso I da Constituição do Estado do Piauí,

CONSIDERANDO a estipulação de fluxos específicos para subsidiar a realização das despesas públicas fixados pela Resolução CGFR nº 002/2017;

CONSIDERANDO a necessidade de delimitação de um fluxo interno para registro e monitoramento dos pedidos de aquisições/contratações com foco na otimização do planejamento e adequação à realidade orçamentário-financeira da SSP/PI;

CONSIDERANDO a necessidade de aproximar cada vez mais a rotina de aquisições/contratações da SSP/PI do padrão legal esperado pelos órgãos de controle, proporcionando, assim, maior conhecimento aos envolvidos no sistema das etapas e competências relacionadas às aquisições/contratações no âmbito da SSP/PI;

CONSIDERANDO o objetivo primordial da SSP/PI de uniformizar os procedimentos internos, com foco na especialização da gestão e transparência;

RESOLVE:

Art. 1º DELIMITAR a rotina procedimental interna da SSP/PI no que se refere a aquisição de bens e contratação de serviços pelos órgãos e setores que compõem a estrutura da Secretaria de Segurança Pública do Estado do Piauí, visando sua adequação aos fluxos procedimentais esperados pelos órgãos de controle externo e a legislação Estadual que rege a temática.

Parágrafo único - Constituem as unidades/setoriais envolvidas no referido processo:

- Diretoria Administrativa e Financeira – DAF
- Coordenação de Compras – CCOM
- Comissão Permanente de Licitações – CPL
- Coordenação de Contratos e Convênios – CCTC
- Coordenação de Abastecimento - CAB
- Núcleo de Controle Interno – NCI

Art. 2º Compete à **DIRETORIA ADMINISTRATIVA E FINANCEIRA – DAF**, especificamente nos processos relacionados a aquisição de bens ou contratação de serviços:

- Exercer a supervisão administrativa de todas as demais unidades/setoriais, fixando diretrizes, padrões de qualidade, métricas para acompanhamento da execução de metas, coordenando e monitorando todo o processo de planejamento e realização da despesa;
- Apresentar as demandas para aquisições/contratações no âmbito da SSP/PI;
- Expedir a Ordem de Fornecimento (OF) ou de Serviço (OS) e comunicá-la à CAB (Coordenação de Abastecimento);
- Diligenciar para que os pagamentos ocorram no prazo fixado no contrato;
- Atualizar as informações financeiras junto ao sistema SIMO (Sistema de Monitoramento do Governo do Estado) relativas aos processos da SSP/PI nele registrados pela CCOM ou CPL

Art. 3º Compete à **COORDENAÇÃO DE COMPRAS DA SSP/PI – CCOM**:

- Recepcionar os pedidos de compras ou contratação de serviços, após autorização do Secretário de Segurança.
- Articular com os demandantes (SSP, DG, DPTC, SUGRIS, ACADEPOL, CORREGEDORIA, DINT, POLÍCIA MILITAR E CORPO DE BOMBEIROS MILITAR) no sentido de identificar uma demanda-padrão para planejamento de aquisições que atendam suficientemente o sistema e esteja alinhada com a programação orçamentária da SSP/PI, de modo que reste bem delimitados a funcionalidade, necessidade, parâmetros de preços e quantidade real esperada com a futura contratação;
- Elaborar e atualizar o catálogo de especificações padrão para aquisições/contratações;
- Promover a instrução dos processos de aquisições de bens e/ou contratações de serviços através de Adesões a Registro de Preços e compras diretas (Dispensas e Inexigibilidades) obedecendo rigorosamente os fluxos delineados na Resolução CGFG nº 002/2017 e demais regramentos legais;
- Elaborar os Estudos Preliminares, Termos de Referência e Minutas do Contrato que subsidiarão as futuras licitações, sempre observando a legislação pertinente e sobretudo as minutas-padrão disponibilizadas pela Procuradoria Geral do Estado – PGR/PI;
- Registrar e atualizar o Processo de Compra (PCOM) na Plataforma LicitaçõesWeb/TCE-PI quando a aquisição se der por meio de Adesão a Registro de Preços ou Compra Direta (Inexigibilidades e Dispensas);
- Registrar e atualizar no sistema SIMO (Sistema de Monitoramento do Governo do Estado) as ações sob sua responsabilidade;
- Manter diálogo frequente com a Superintendência de Licitações do Estado do Piauí – SLC/SEADPREV/PI com vistas a atualização legislativa, tomar ciência de Registros de Preços em andamento, manifestar intenção de participação em Registros de Preços, uniformização de procedimentos e outras ações que revelem sintonia com aquele órgão central de licitações do Estado;
- Prestar informações aos órgãos de Controle Externo quando se tratar de assuntos relacionado a suas competências;
- Coordenar o fornecimento após a contratação, por meio das seguintes ações:
 - Atestar o recebimento juntamente com a CAB quando exigida comissão de recebimento de bens;
 - Conferir a distribuição dos bens adquiridos ou serviços contratados conforme a demanda original ou planejamento prévio.
 - Atualizar o planejamento conforme demanda existente e atendida.

Art. 4º Compete à **COMISSÃO DE LICITAÇÕES DA SSP/PI – CPL**:

- Recepcionar o Termo de Referência e Minuta do Contrato elaborados pela CCOM, acompanhado da respectiva justificativa da necessidade de realização de procedimento licitatório, devidamente aprovada pelo Secretário de Segurança;
- Elaborar o Edital da Licitação tendo por guia o Termo de Referência elaborado pela CCOM, sempre observando a legislação pertinente e sobretudo as minutas-padrão disponibilizadas pela Procuradoria Geral do Estado – PGR/PI;
- Realizar os procedimentos licitatórios de Convite, Tomada de Preços, Concorrência, Pregão Eletrônico, Pregão Presencial e Regime Diferenciado de Contratação;
- Manter diálogo frequente com a Superintendência de Licitações do Estado do Piauí – SLC/SEADPREV/PI com vistas a atualização legislativa, uniformização de procedimentos e outras ações que revelem sintonia com aquele órgão Central de Licitações do Estado;
- Prestar informações aos órgãos de Controle Externo quando se tratar de assuntos relacionado a suas competências;
- Encaminhar os resultados da licitação juntamente com a Minuta do Contrato à CCTC (Coordenação de Contratos e Convênios) para elaboração dos respectivos contratos;
- Registrar e atualizar a Plataforma LicitaçõesWeb/TCE-PI quando a aquisição se der por qualquer das modalidades listadas no item 3.
- Registrar e atualizar no sistema SIMO (Sistema de Monitoramento do Governo do Estado) as ações sob sua responsabilidade;

Art. 5º Compete à **COORDENAÇÃO DE CONTRATOS E CONVÊNIOS – CCTC**:

- Manter o controle cronológico das contratações;



2. Elaborar o contrato seguindo minuta elaborada pela CCOM ou CPL;
3. Diligenciar por sua assinatura e publicação no prazo legal.
4. Instituir o Fiscal de cada contrato;
5. Devolver o Processo de Compra (PCOM) acompanhado de uma via do contrato, com a respectiva publicação, para a CPL ou CCOM (dependendo de qual unidade conduziu o PCOM);
6. Autuar e instruir com cópias úteis do PCOM (Processo de Compra) o Processo de Realização da Despesa (PRD).
7. Manter diálogo frequente com a Diretoria de Contratos da SLC/SEADPREV/PI com vistas a atualização legislativa, uniformização de procedimentos e outras ações que revelem sintonia com aquele órgão Central do Estado.
8. Prestar informações aos órgãos de Controle Externo quando se tratar de assuntos relacionado a suas competências;
9. Registrar e atualizar a Plataforma ContratosWeb/TCE-PI com informações de todos os contratos celebrados.

Art. 6º Compete à **COORDENAÇÃO DE ABASTECIMENTO – CAB**:

1. Recepcionar a OF/OS (Ordem de fornecimento/Ordem de Serviço);
2. Receber os bens adquiridos (Atesto), promove o devido tombamento e inclusão no sistema de patrimônio do Estado.
3. Promove a distribuição dos bens adquiridos, sob a supervisão da CCOM;
4. Manter sob sua guarda os bens que necessitarem de reserva para pronto atendimento, comunicando a CCOM sempre que o estoque atingir limite que sinalize a necessidade de novas aquisições.

Art. 7º Compete ao **NÚCLEO DE CONTROLE INTERNO – NCI**:

1. Executar o controle do PCOM (Processo de Compra) elaborado pela CCOM ou CPL, em sintonia com a Controladoria Geral do Estado -CGE.
2. Executar o controle do PRD (Processo de Realização de Despesa) previamente a “Liquidação” operacionalizada pela DAF.

Art. 8º Fica instituída a **ROTINA PROCEDIMENTAL PADRÃO** para aquisição de bens ou contratações de serviços no âmbito da SSP/PI a qual contará com as seguintes etapas:

1. Os pedidos de compra/contratações deverão ser concentrados na SSP-PI, DG, DPTC, CORREGEDORIA, ACADEPOL, DINTE E SUGRIS conforme a vinculação do solicitante;
2. Caberá a cada solicitante recepcionar, avaliar e promover a consulta às demais unidades a ela vinculadas com vistas a realização de planejamento preliminar que reflita a real necessidade de todo o conjunto de órgãos e unidades a elas vinculadas;
3. ADG DPTC, CORREGEDORIA, ACADEPOL, DINTE E SUGRIS deverão submeter seus pedidos à deliberação do Secretário de Segurança;
4. As aquisições/contratações que interessem diretamente a SSP/PI serão apresentadas pela DAF, para deliberação do Secretário de Segurança.
5. Secretário de Segurança remete à CCOM a necessidade administrativa para integrar planejamento já em curso ou para início de um novo.
6. CCOM desenvolve os Estudos Preliminares, define as especificações, quantitativo, estimativa de preço e elabora o Termo de Referência para realização da despesa que deverá ser aprovado pelo Secretário de Segurança;
7. CCOM autua novo Processo de Compra (PCOM), caso não haja outro já em andamento em que seja possível inserir as novas solicitações, definindo a estratégia de aquisição/contratação;
8. CCOM consulta previamente a SLC/SEADPREV/PI (Superintendência de Licitações e Contratos da Secretaria de Administração do Piauí) sobre a existência de Registro de Preços vigente e que seja compatível com a demanda que compõe o PCOM;
9. Encaminhar o PCOM ao Núcleo Setorial da Controladoria Geral do Estado (NSSSP/CGE-PI), por força da LC Estadual nº 241/2019, após concluir o Estudo Preliminar, Elaborar o Termo de Referência e Minuta do Contrato e deliberar pela aquisição por meio de Adesão a Registro de Preços ou Compra Direta (Dispensas ou Inexigibilidades);
10. CCOM promove a instrução do PCOM (Adesão a Registro de

Preços ou Contratação Direta) nos moldes da Resolução CGFR nº 002/2017 ou encaminha o PCOM à CPL, caso seja necessária a realização de Licitação;

11. Após conclusão do PCOM (Adesão ou Compra Direta), CCOM submete o processo a análise do Núcleo de Controle Interno - NCI, como condição para a futura contratação.

12. Concluindo-se pela realização de Licitação, CPL elabora o Edital da Licitação conclui a fase interna e encaminha o PCOM à PGE/PI;

13. CPL encaminha o PCOM à Procuradoria Geral do Estado PGE/PI;

14. Após devolução do PCOM e cumprimento de eventuais recomendações da PGE/PI, a CPL realiza a licitação (fase externa);

15. Realizadas todas as etapas da licitação e antes da efetiva homologação pelo Secretário de Segurança a CPL encaminha o PCOM ao NCI para auditar o procedimento licitatório;

16. NCI devolve PCOM a CPL para adjudicação e homologação.

17. CPL encaminha o PCOM para a CCTC para elaboração dos contratos;

18. CCTC extrai do PCOM cópias necessárias a autuação do Processo de Realização da Despesa (PRD), anexa uma via do contrato ao PCOM e o devolve à CCOM (Adesão ou Compra Direta) ou à CPL (Licitação) para arquivamento.

19. CCTC encaminha Processo de Realização da Despesa (PRD) a DAF para emissão da Nota de Empenho (NE);

20. DAF, após emissão da NE, remete os autos ao NCI para análise do Processo de Realização da Despesa (PRD).

21. NCI sugere diligências ou encaminha o Processo de Realização da Despesa (PRD) ao DAF para emissão da Ordem de Fornecimento/Serviço (OF/OS);

22. DAF emite a OF/OS, encaminha uma cópia a Unidade de Abastecimento (UAB) e junta outra ao Processo de Realização da Despesa (PRD) enviando-o, em seguida, à CCTC;

23. CCTC comunica o Empenho e OF/OS ao contratado e registra o evento para fins de acompanhamento do prazo de entrega;

24. CAB (Coordenação de Abastecimento) recebe os bens, comunica o recebimento a CCOM para atesto das Notas Fiscais e aferição da adequação entre o objeto entregue e as especificações do contrato;

25. CAB encaminha Notas Fiscais e outros documentos úteis a CCTC para juntada ao Processo de Realização da Despesa (PRD) que em seguida é enviado ao DAF para “Liquidação” e respectivo pagamento;

26. DAF comunica ao fornecedor o pagamento, bem como a CCOM para registro da informação, útil ao planejamento de futuras aquisições/contratações;

27. CAB promove o “tombamento” e registro do(s) bem(ns) no Sistema de Patrimônio do Estado;

28. CAB, com auxílio da CCOM promove a entrega dos bens recebidos às unidades que compõem o Estudo Preliminar e Termo de Referência.

Art. 9º – Compete a cada unidade acima descrita apresentar ao Secretário de Segurança, até o último dia do mês de janeiro do ano seguinte, Relatório Circunstanciado de todas as ações desenvolvidas ao longo do exercício financeiro, de modo a facilitar o trabalho dos órgãos de Controle Externo e disponibilização na aba transparência do portal eletrônico da SSP/PI (www.ssp.pi.gov.br).

Art. 10º – Ficam estabelecidas como metas prioritárias de planejamento à cargo da CCOM a adoção de providências que permitam, no início de cada exercício financeiro, a possibilidade de compra e/ou contratação dos objetos listados nos ANEXO II, exceto aqueles de execução continuada com vigência prorrogável:

Art. 11º – A DAF, em conjunto com a Gerência de Informática da SSP/PI, promoverá ações orientadas no sentido de implantar na SSP/PI ferramentas tecnológicas capazes de promover o registro e o monitoramento dos pedidos de aquisições/contratações (*solicitação – acompanhamento – resolutividade*) objetivando a especialização dos processos, um planejamento mais ágil e adequação à realidade

orçamentário-financeira da SSP/PI, bem como para fortalecimento dos canais de transparência.

Art. 12º – Todos os processos de aquisição/contratação instaurados pela SSP/PI deverão tramitar obrigatoriamente via Sistema SEI.

Art. 13º – Esta Portaria entra em vigor na data de sua publicação.

CIENTIFIQUE-SE,

PUBLIQUE-SE E

CUMPRE-SE.

GABINETE DO SECRETÁRIO DE SEGURANÇA PÚBLICA DO ESTADO DO PIAUÍ, em Teresina, 28 de setembro de 2020.

Cel. RUBENS DASILVA PEREIRA
Secretário de Estado da Segurança Pública

ANEXO I

FLUXOS REPRESENTATIVOS ROTINA PROCEDIMENTAL PADRÃO

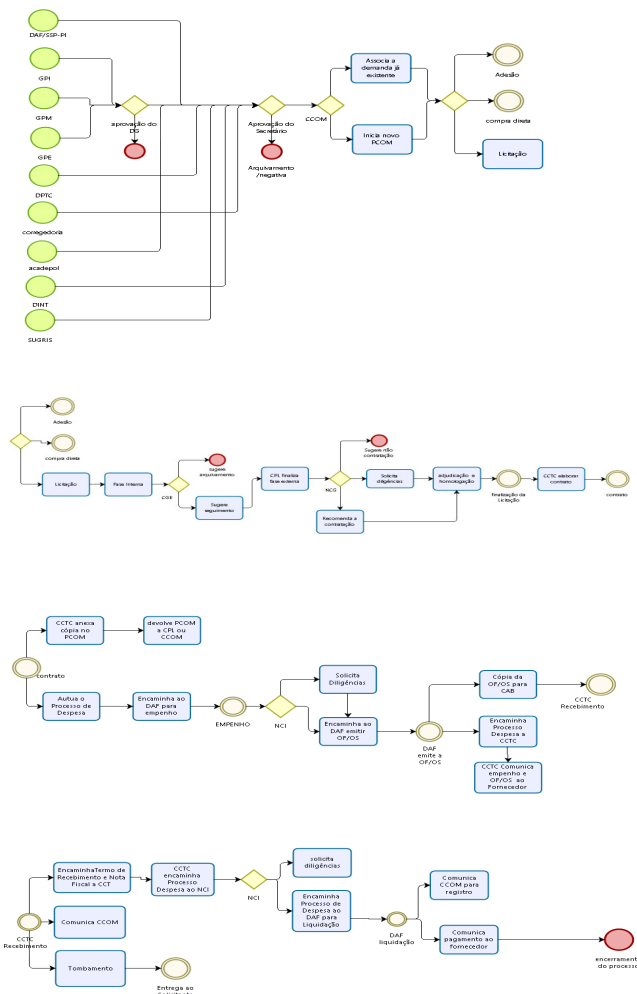

ANEXO II

METAS PRIORITARIAS PARA CADA EXERCÍCIO

SERVIÇOS

1. Locação de Veículos
2. Mão de obra terceirizada
3. Correspondências oficiais (Correios)
4. Manutenção de frota
5. Locação de estrutura para eventos (centros integrados)
6. Manutenção do Guardião
7. Recarga de Toner
8. Manutenção de Impressoras
9. Manutenção de Condicionadores de ar
10. Manutenção Predial
11. Locação de Geradores
12. Combustível para frota
13. Manutenção de Geladeiras e Freezers
14. Alimentação para detentos
15. Recarga de Extintores
16. Coleta de Lixo

FORNECIMENTO

1. Papel A4
 2. Material de Expediente
 3. Insumos para a Perícia
 4. Insumos do Instituto de Identificação
 5. Munição
 6. Água Mineral
- Material de Combate a Covid19

Of. 0749

Portaria nº 12.000-0082/GS/2020 Teresina, 30 de setembro de 2020.

O SECRETÁRIO DE ESTADO DA SEGURANÇA PÚBLICA DO PIAUÍ, no uso das atribuições previstas no inciso II, do art. 109, da Constituição Estadual

CONSIDERANDO Juízo de Conveniência e Oportunidade,

RESOLVE:

LOTAR o servidor **JETAN PINHEIRO BARBOSA**, Delegado de Polícia Civil, matrícula nº 257.829-8, oriundo da Unidade de Academia da Polícia Civil, na Unidade de Corregedoria da Polícia Civil, até ulterior deliberação.

PUBLIQUE-SE. CIENTIFIQUE-SE E CUMPRE-SE.

GABINETE DO SECRETÁRIO DE ESTADO DA SEGURANÇA PÚBLICA, EM TERESINA-PI, 30 DE SETEMBRO DE 2020.

Cel. Rubens da Silva Pereira
Secretário de Estado da Segurança Pública
Of. 0745



Portaria nº 12.000-0079/GS/2020 Teresina, 28 de setembro de 2020.

O SECRETÁRIO DE ESTADO DA SEGURANÇA PÚBLICA DO PIAUÍ, no uso das atribuições que lhe confere o inciso II, do art. 109 da Constituição do Estado do Piauí, Lei Complementar nº 13/94 e Decreto nº 15.248, de 02.07.13,

CONSIDERANDO teor do Processo S/Nº tendo como interessada ANAMELKA ALBUQUERQUE CADENA, versando sobre Afastamento para Mandato Eletivo na cidade de Teresina-PI,

RESOLVE:

CONCEDER LICENÇA para candidatura a cargo eletivo de Vereador no município de Teresina - Piauí, nos termos do *considerandum* desta Portaria, à servidora ANAMELKA ALBUQUERQUE CADENA, Delegada de Polícia Civil, matrícula nº 245.979-5, em conformidade com os arts. 89 e 90 da Lei Complementar nº 13/1994, com efeito retroativo de 03.04.2020.

REGISTRE-SE. PUBLIQUE-SE. CUMPRA-SE.

Cel. Rubens da Silva Pereira
Secretário de Segurança Pública do Estado do Piauí

Portaria nº 12.000-0080/GS/2020 Teresina, 28 de setembro de 2020.

O SECRETÁRIO DE ESTADO DA SEGURANÇA PÚBLICA DO PIAUÍ, no uso das atribuições que lhe confere o inciso II, do art. 109 da Constituição do Estado do Piauí, Lei Complementar nº 13/94 e Decreto nº 15.248, de 02.07.13,

CONSIDERANDO teor do Processo Nº AA.027.1.001900/20-29 tendo como interessado AUDIVAM FERREIRA NUNES, versando sobre Afastamento para Mandato Eletivo na cidade de Teresina-PI,

RESOLVE:

CONCEDER LICENÇA para candidatura a cargo eletivo de Vereador no município de Teresina - Piauí, nos termos do *considerandum* desta Portaria, ao servidor AUDIVAM FERREIRA NUNES, Policial Militar, RG nº 10.10569-93, CPF nº 553.710.433-49, matrícula nº 080714-1, em conformidade com os arts. 89 e 90 da Lei Complementar nº 13/1994, com efeito retroativo de 16.09.2020.

REGISTRE-SE. PUBLIQUE-SE. CUMPRA-SE.

Cel. Rubens da Silva Pereira
Secretário de Segurança Pública do Estado do Piauí
Of. 0742



GOVERNO DO ESTADO DO PIAUÍ
SECRETARIA DA JUSTIÇA DO ESTADO DO PIAUÍ

PORTARIA/GSJ/Nº 306/2020

INSTITUI COMISSÃO DE MONITORAMENTO E AVALIAÇÃO DA PARCERIA REFERENTE AO CHAMAMENTO PÚBLICO Nº 01/2020 SEJUS-PI, CUJO OBJETO VISA SELECIONAR ORGANIZAÇÃO DA SOCIEDADE CIVIL PARA ATUAR NA CENTRAL DE ALTERNATIVAS PENAS DE TERESINA (CONVÊNIO Nº 116/2015 - PLATAFORMA + BRASIL Nº 822247/2015)

O SECRETÁRIO DA JUSTIÇA DO ESTADO DO PIAUÍ, no uso das atribuições legais que lhe confere, com base no Inciso IV do Art. 109 da Constituição Estadual, e em acordo com a Lei Federal nº 13.019, de 31 de Junho de 2014 e Decreto Estadual nº 17.083, de 03 de abril de 2017,

Considerando a Lei Federal nº 13.019, de 31 de julho de 2014, o qual "Estabelece normas gerais para as parcerias entre a administração pública e organizações da sociedade civil, em regime de mútua cooperação, para a consecução de finalidades de interesse público e recíproco, mediante a execução de atividades ou de projetos

previamente estabelecidos em planos de trabalho inseridos em termos de colaboração, em termos de fomento ou em acordos de cooperação";

Considerando o Decreto Estadual nº 17.083, de 03 de abril de 2017, o qual Regulamenta a Lei Federal Nº 13.019/2014 no âmbito do Estado do Piauí e "Dispõe sobre as regras e procedimentos do regime jurídico das parcerias celebradas entre a Administração Pública Estadual e as Organizações da Sociedade Civil;

Considerando a necessidade de constituição de Comissão de Monitoramento e Avaliação, responsável pelo monitoramento da parceria, fruto do Chamamento Público nº 01/2020 - SEJUS-PI, nos termos do Art. 50, § 1º do Decreto Estadual nº 17.083, de 03 de abril de 2017;

RESOLVE:

Art. 1º Fica instituída Comissão de Monitoramento e Avaliação, a qual é responsável pelo monitoramento, pela proposta de aprimoramento de procedimentos, pela padronização de objetos, custos e indicadores, pela produção de entendimentos voltados à priorização do controle de resultados, sendo de sua competência a avaliação e a homologação dos relatórios técnicos de monitoramento e avaliação da Parceria a ser celebrada através do Chamamento Público nº 01/2020 SEJUS-PI, cujo objeto visa selecionar Organização da Sociedade Civil - OSC para atuar na Central Integrada de Alternativas Penais de Teresina - CIAP (Convênio 116-2015 - Plataforma +Brasil nº 822247/2015), nos termos do Art. 50 do Decreto Estadual nº 17.083, de 2017;

Art. 2º A Comissão de Seleção de que trata o artigo anterior será composta pelos seguintes membros:

I - Dihna de Carvalho Miranda - Diretora de Humanização e Reintegração Social -Mat. 340727-6;

II - Fábio Keyller de Siqueira Nunes, Policial Penal - Mat. 113865-X;

III - Suzana Maria Rebêlo Sampaio Marreiros - Assistente Social efetiva - Mat. 258131-X

Art. 3º Para subsidiar seus trabalhos, a Comissão de Seleção poderá solicitar assessoramento técnico de especialistas, nos moldes do que determina o Art. 50, § 4º do Decreto Estadual nº 17.083, de 2017;

Art. 4º Os trabalhos desenvolvidos pelos membros ora designados, serão considerados serviços públicos relevantes, os quais não fazem jus ao recebimento de gratificação ou qualquer espécie de vantagem pecuniária em razão do exercício das suas funções.

Art. 5º Esta Portaria entra em vigor na data de sua publicação, revogadas as disposições em contrário.

Teresina, 29 de setembro de 2020.

CARLOS EDILSON RODRIGUES BARBOSA DE SOUSA

Secretário de Estado da Justiça

Of. 946



GOVERNO DO ESTADO DO PIAUÍ
FUNDAÇÃO DOS ESPORTES DO PIAUÍ – FUNDESPI

PORTARIANº: 08/2020-GAB
DATA: 31 de março de 2020.

O Presidente da Fundação dos Esportes do Piauí – FUNDESPI, no uso de suas atribuições legais,

RESOLVE:

Resolve:

Art. 1º Designar os servidores **TIAGO PEREIRA SOUSA**, CPF 662.330.973-04, para atuar como Gestor e **VICENTE DE PAULA SOARES LIMA COELHO**, CPF 039.665.573-47 como **Fiscal do Termo de Fomento 01/2020**, celebrado com a Liga Florianense de Futebol Amador, tendo como objeto a realização do Campeonato Florianense de Futebol Amador em 2020, no município de Florianópolis-PI.

Art. 2º Publique-se, cientifique-se e cumpra-se.

Art. 3º Revogam-se as disposições em contrário. Esta Portaria entra em vigor na data de sua publicação

Teresina (PI), 31 de março de 2020.

CLEMILTON LUIZ QUEIROZ GRANJA

PRESIDENTE DA FUNDESPI

Of. 975



GOVERNO DO ESTADO DO PIAUÍ
DEPARTAMENTO ESTADUAL DE TRÂNSITO DO PIAUÍ – DETRAN/PI

PORTARIANº. 158/2020 – GDG Teresina-PI, 29 de setembro de 2020.

O DIRETOR DO DEPARTAMENTO ESTADUAL DE TRÂNSITO DO PIAUÍ – DETRAN/PI, no uso de suas atribuições legais, que lhe são conferidas pela Lei Delegada Estadual nº 80, de 01/12/1972, com alteração das Leis Delegadas nº 105 de 10.01.1974 e 125, de 30.05.1974 e do Decreto Estadual nº 7.766, de 10 de novembro de 1989, e 22, III, e X, da Lei 9.503, de 23 de setembro de 1997, e;

CONSIDERANDO o Laudo Pericial Nº. 1.955/2020 fls. 04, Ofício RENAVAM Nº. 40 DETRAN – PE, fls. 03, MEMO Nº. 0046/2020/CR/DETRAN-PI, que consta nos autos do Processo Nº. 030.082.003255/2020, DETRAN – PI;

RESOLVE:

Art. 1º - CANCELAR, com fulcro no artigo 53 de Lei Estadual Nº.13.800/2001, Súmula 473 do Supremo Tribunal Federal – STF e Portaria Nº. 880/2009/GP/PROJUR, art. 2º, o serviço de transferência de propriedade e UF (nº atendimento **0120190517577**) do veículo marca: **TOYOTA**, Tipo/Modelo: **COROLLA XEI 2.0 FLEX**, Cor: **BRANCA**, Combustível: **ALCOOL/GASOLINA**, placa: **OYT7H28-PI**, ano/modelo: **2014/2015**, chassi: **9BRBDWHE9F0223056**, do nome de **THOMPSON CAVALCANTE FERNANDES – CPF: 661.249.643-68** para **AMANDA AMORIM ROCHA**, devendo a propriedade do citado veículo **RETORNAR** ao **STATUS QUO ANTE: AMANDA AMORIM ROCHA – CPF: 053.223.034-56**, no Estado do **PERNAMBUCO**.

Art. 2º - Determinar a publicação deste ato no Diário Oficial do Estado.

Art. 3º - À Coordenadoria de RENAVAM para cumprimento e devidas providências.

Art. 4º - Esta Portaria entra em vigor nesta data.

Cientifique-se, Publique-se e Cumpra-se.

GARCIA GUEDES RODRIGUES JUNIOR

Diretor Geral – DETRAN/PI

Of. 302

GOVERNO DO ESTADO DO PIAUÍ
DEPARTAMENTO ESTADUAL DE TRÂNSITO DO PIAUÍ
GABINETE DO DIRETOR GERAL
PORTARIA DETRAN / GAB Nº _____ 159 ___ /2020

O Diretor Geral do Departamento Estadual de Trânsito do Piauí – DETRAN/PI, no uso de suas atribuições legais,

RESOLVE:

Art. 1º. DESIGNAR Cleonice Leite da Silva Penha **Matricula 007650-3**, para **SUPERVISIONAR** o posto do Detran que funciona nas instalações do Shopping da Cidade, em Teresina-PI.

Art. 2º. Revogada as disposições em contrário, esta Portaria entra em vigor na data de sua publicação.

Teresina- PI, 28 de setembro de 2020.

Garcias Guedes Rodrigues Junior

Diretor Geral – DETRAN/PI

GOVERNO DO ESTADO DO PIAUÍ
DEPARTAMENTO ESTADUAL DE TRÂNSITO DO PIAUÍ
GABINETE DO DIRETOR GERAL
PORTARIA DETRAN / GAB Nº 143/2020

Dispõe sobre a instituição da Comissão Especial para Planejamento e Dimensionamento de pessoal no Âmbito do Departamento Estadual de Trânsito do Piauí - DETRAN/PI.

O Diretor Geral do Departamento Estadual de Trânsito do Piauí – DETRAN/PI, considerando a Lei Delegada Nº 80 de maio de 1972, no uso das atribuições legais,

RESOLVE:

Art. 1º. INSTITUIR a Comissão Especial para Planejamento e Dimensionamento de pessoal do Departamento Estadual de Trânsito do Piauí – DETRAN/PI.

Art. 2º. A Comissão poderá ouvir e dialogar com sindicatos, conselhos de classe e empresas, visando o melhor e adequado dimensionamento das necessidades.

Art. 3º. A comissão será composta pelos seguintes servidores:

COMPOSIÇÃO DA COMISSÃO:

- **Conceição de Maria Ferreira Bona** – Matricula Nº 016.380-5 – (Presidente)

- **Lucilene Moraes dos Santos** - Matricula Nº 070.601-9 – Diretora Administrativo Financeiro (Suplente)

- **Ademias do Nascimento Silva** - Matricula Nº 352.160-5 – Gerente de Análise e Julgamento (Secretário)

- **Tamilla Portela Marinho Miranda** - Matricula Nº 352.199- X – Coordenador do Disque Denúncia (Membro)

- **Chales Henrique Carvalho Junior** - Matricula Nº 352.197-4 – Coordenador de Capacitação de Pessoas (Membro)

- **Aires Ferreira Leite** - Matricula Nº 322.201-6 – Coordenador de Posto de Serviço (Membro)

Art. 4º. Esta Portaria entrará em vigor na data de sua publicação.

Art. 5º. Dê-se ciência, publique-se e cumpra-se.

Teresina- PI, 28 de setembro de 2020

Garcias Guedes Rodrigues Junior

Diretor Geral – DETRAN/PI

Of. 31



GOVERNO DO ESTADO DO PIAUÍ
COMPANHIA METROPOLITANA DE TRANSPORTES PÚBLICOS-CMTP

PORTARIA Nº 193/2020

Dispõe sobre o controle de frequências dos servidores, empregados ou contratados através de registro do ponto eletrônico em função da pandemia por CORONAVÍRUS (Covid-19).

A Presidente da Companhia Metropolitana de Transportes Públicos-CMTP, no uso de suas atribuições legais que lhe confere o art. 15, inciso XI do Estatuto Social da e estatutárias.

CONSIDERANDO a edição do Decreto Estadual Nº 19.014, de 08 de junho de 2020, que “Institui o pacto de retomada organizada no Piauí Covid 19 – PRO PIAUÍ no âmbito da Administração Pública”.

CONSIDERANDO, as disposições constantes no Decreto **DECRETO Nº 19.075 DE 01 DE JULHO DE 2020** que aprova os Protocolos Específicos com Medidas de Prevenção e Controle da Disseminação do SARSCoV-2 (Covid-19) para a cadeia dos serviços automotivos, e dá outras providências.

CONSIDERANDO o Protocolo Geral de Recomendações Higienicossanitárias com Enfoque Ocupacional Frente à Pandemia, aprovado pelo Decreto nº 19.040, de 19 de junho de 2020;

CONSIDERANDO, finalmente, que o ponto eletrônico, de controle de frequência pode se tornar um foco de disseminação do CORONAVÍRUS (Covid-19) entre os servidores, empregados públicos ou contratados e que é de responsabilidade da Diretoria do CMTP, resguardar a saúde desses,

RESOLVE:

Art. 1º Estabelecer medidas de biossegurança, no âmbito da CMTP, de prevenção do contágio pelo Novo Coronavírus (COVID-19).

Art. 2º O retorno gradual das atividades se dará na data de 01 de setembro do ano corrente, em regime de escala presencial intercalada com escala de tele-trabalho.

Parágrafo único – A CMTP adotará, temporária e emergencialmente, o ponto de exceção, conforme previsão legal, para evitar aglomeração nas proximidades do relógio de ponto eletrônico, devendo no período da escala de trabalho presencial, utilizar controle manual para controle da jornada de trabalho.

Art. 3º - Ficam dispensados do registro da frequência ao serviço pelo ponto eletrônico, até 31 de dezembro do corrente ano, excepcionalmente em função da pandemia por CORONAVÍRUS (Covid-19), todos os servidores públicos, efetivos ou comissionados, os empregados públicos e os contratados, vinculados a Companhia Metropolitana de Transporte Públicos- CMTP.

Parágrafo único. O prazo constante no caput, poderá, ainda, ser prorrogado através de nova normativa administrativa.

Art. 4º - Durante o período de dispensa do registro da frequência do ponto eletrônico, que trata o artigo 1º, deverá, obrigatoriamente, ser utilizado o cartão ponto manual para registro de efetividade.

Parágrafo único. O cartão ponto manual, deverá ser assinado pela chefia imediata e entregue ao Departamento Pessoal até o dia 20 de cada mês, impreterivelmente, para fins de elaboração e cálculos da folha de pagamento.

Cientifique-se e cumpra-se

Gabinete do Presidente da Companhia Metropolitana de Transportes Públicos -CMTP, em Teresina (PI), 02 de Setembro de 2020.

JOSIENE MARQUES CAMPELO
Diretora Presidente – CMTP
Matricula:3493245

Of. 181



GOVERNO DO ESTADO DO PIAUÍ
SECRETARIA DE DESENVOLVIMENTO E ECONÔMICO -SDE.
CONSELHO DE DESENVOLVIMENTO INDUSTRIAL - CODIN.
COMISSÃO TÉCNICA DE ACESSORAMENTO DO CODIN - COTAC

RESOLUÇÃO CODIN Nº 02/2020

Teresina, (PI), 24 de setembro de 2020.

Deliberações do colegiado do Conselho de Desenvolvimento Industrial – CODIN em sua 53ª reunião.

O CONSELHO DE DESENVOLVIMENTO INDUSTRIAL DO ESTADO DO PIAUÍ - CODIN, no uso de suas atribuições legais,

CONSIDERANDO o que dispõe a Lei nº 6.146, de 20 de dezembro de 2011; combinado com o seu regulamento, Decreto 14.774, de 19 de março de 2012; as Resoluções CODIN 05/2018 e 04/2018; Lei Complementar Federal nº 160/2017 e do CONVÊNIO ICMS 190/17; Lei Estadual nº 7.157/2018,

CONSIDERANDO o teor dos Pareceres Técnicos 13/2020, 14/2020, 15/2020, 16/2020, 19/2020, 20/2020, 21/2020, 23/2020, 24/2020, e 25/2020 emitidos pela Comissão Técnica de Assessoramento do CODIN-COTAC, bem como o teor dos processos SEI 00009.005328/2020-94, 00009.005243/2020-14, 00009.006534/2020-11, 00009.005715/2020-21; 00009.009164/2020-74; 00009.010236/2020-26; 00009.010541/2020-18; 00009.012004/2020-11; 00009.015602/2020-33; 00009.016530/2020-41;

CONSIDERANDO a reunião do CODIN realizada em 24 de setembro de 2020;

RESOLVE

Art. 1º. Fica aprovada a concessão, na modalidade implantação, de Regime Especial de Tributação do ICMS, a empresa NUTRANE NUTRICAÇÃO ANIMAL LTDA, CAGEP: 19.654.185-9, CNPJ - 04.591.114/0006-19, nos termos do PARECER TÉCNICO COTAC N.º 13/2020;

Art. 2º. Fica aprovada a concessão, na modalidade implantação, de Regime Especial de Tributação do ICMS, a empresa MEDEIROS & COELHO INDUSTRIA E COMERCIO DE ALIMENTOS LTDA, CAGEP: 19.633.372-5, CNPJ - 32.300.858/0001-68, nos termos do PARECER TÉCNICO COTAC N.º 14/2020;

Art. 3º. Fica aprovada a concessão, na modalidade implantação, de Regime Especial de Tributação do ICMS, a empresa A & L ESTRUTURAS METÁLICAS LTDA, CAGEP: 19.661.955-6, CNPJ - 34.483.667/0001-04, nos termos do PARECER TÉCNICO COTAC N.º 15/2020;

Art. 4º. Fica aprovada a concessão, na modalidade implantação, de Regime Especial de Tributação do ICMS, a empresa THE PRODUTOS DE LIMPEZA LTDA, CAGEP: 19.659.111-2, CNPJ - 35.895.508/0001-80, nos termos do PARECER TÉCNICO COTAC N.º 16/2020;

Art. 5º. Fica aprovada a concessão, na modalidade implantação, de Regime Especial de Tributação do ICMS, a empresa REMANÇO MINERADORA E CONSTRUTORA LTDA, CAGEP: 19.655.274-5, CNPJ - 09.039.459/0002-54, nos termos do PARECER TÉCNICO COTAC N.º 19/2020;

Art. 6º. Fica aprovada a concessão, na modalidade inclusão de novos produtos, de Regime Especial de Tributação do ICMS, a empresa THEODORO F SOBRAL & CIA LTDA, CAGEP: 19.401.121-6, CNPJ - 06.597.801/0001-62, nos termos do PARECER TÉCNICO COTAC N.º 20/2020;

Art. 7º. Fica aprovada a concessão, na modalidade inclusão de novos produtos, de Regime Especial de Tributação do ICMS, a empresa AMBEV SA, CAGEP: 19.448.388-6, CNPJ - 07.526.557/0018-58, nos termos do PARECER TÉCNICO COTAC N.º 21/2020;

Art. 8º. Fica aprovada a concessão, na modalidade inclusão de novos produtos, de Regime Especial de Tributação do ICMS, a empresa IDEAL ALIMENTOS INDUSTRIA E COMERCIO DE FECULA LTDA, CAGEP: 19.471.229-0, CNPJ - 11.208.821/0001-34, nos termos do PARECER TÉCNICO COTAC N.º 23/2020;

Art. 9º. Fica aprovada a concessão, na modalidade implantação, de Regime Especial de Tributação do ICMS, a empresa GENILSON OLIVEIRA SANTOS EIRELI, CAGEP: 19.647.633-0, CNPJ - 34.263.085/0001-12, nos termos do PARECER TÉCNICO COTAC N.º 24/2020;

Art. 10º. Fica aprovada a concessão, na modalidade inclusão de novos produtos, de Regime Especial de Tributação do ICMS, a empresa GUIMARAES FILHOS & CIA LTDA, CAGEP: 19.449.434-9, CNPJ - 04.885.728/0001-07, nos termos do PARECER TÉCNICO COTAC N.º 25/2020;

Art. 11º. Esta Resolução entra em vigor na data de sua assinatura.

Cientifique-se.

Plenário do CONSELHO DE DESENVOLVIMENTO INDUSTRIAL DO ESTADO DO PIAUÍ – CODIN, em Teresina, (PI), em 24 de setembro de 2020.

JOSÉ ICELMAR LAVORNERI
Presidente do CODIN
Of. 04



SERVIÇO PÚBLICO FEDERAL DELEGADO
GOVERNO DO ESTADO DO PIAUÍ
INSTITUTO DE METROLOGIA DO ESTADO DO PIAUÍ - IMEPI-PI
Órgão delegado do Instituto Nacional de Metrologia, Qualidade e Tecnologia - Inmetro

Portaria Imepi nº 27, de 30 de setembro de 2020.

O DIRETOR GERAL DO INSTITUTO DE METROLOGIA DO ESTADO DO PIAUÍ - IMEPI, em exercício, no uso de suas atribuições legais, nomeado em conformidade com o disposto no inciso II, do art. 10 da lei complementar nº 13, de 03 de janeiro de 1994, tendo em vista o(a) Contrato Administrativo nº 5/2020, firmado entre INSTITUTO DE METROLOGIA DO ESTADO DO PIAUÍ e a(s) empresa(s) G PACHECO ROCHA, que tem por objeto Contratação de empresa especializada na prestação de serviços de coleta de resíduos sólidos - Classe II, a fim de atender às necessidades das unidades do IMEPI em Teresina - PI

RESOLVE:

I - DESIGNAR para exercer a fiscalização do contrato supracitado o(s) servidor(es) JOANA D'ARC PEREIRA DA SILVA, inscrito(a) no CPF sob o nº 340.647.103/04, como Fiscal.

II - O(s) Servidor(es) Designado(s) nesta Portaria, terão acesso a documentação do referido processo para que possam fazer o devido acompanhamento.

Esta portaria entra em vigor na data de sua assinatura.

Dê-se ciência e cumpra-se.

MAYCON DANYLO ARAUJO MONTEIRO
DIRETOR GERAL

Of. 029



GOVERNO DO ESTADO DO PIAUÍ
INSTITUTO DE DESENVOLVIMENTO DO PIAUÍ - IDEPI

ERRATA DA PORTARIA Nº 066/2020, DE 25/08/2020

O Diretor Geral do Instituto de Desenvolvimento do Piauí – IDEPI comunica que na PORTARIA Nº 066/2020, DE 25 DE AGOSTO DE 2020, publicada no D.O.E., Página 18 da Edição nº 162, na data de 27 de agosto de 2020, onde se lê “Cássio Sousa Oliveira, Coordenador de obras e barragens, Matrícula nº 351482-0, lotado na Diretoria de Engenharia”, leia-se “Felipe Mendes Torres do Rêgo, Assessor Técnico II, Matrícula n.º 340825-6, lotado na Diretoria de Engenharia”.

Teresina, 30 de setembro de 2020

LEONARDO SOBRAL SANTOS
Diretor Geral - IDEPI
Of. 1242



GOVERNO DO ESTADO DO PIAUÍ
SECRETARIA DE FAZENDA DO ESTADO DO PIAUÍ

PORTARIA SEFAZ-PI/GASEC/SUPREC/UNATRI Nº 26/2020

Prorroga, excepcionalmente, o prazo para pagamento do Imposto sobre a Propriedade de Veículos Automotores – IPVA, exigidos paralicenciamento de veículos novos.

O SECRETÁRIO DA FAZENDA DO ESTADO DO PIAUÍ,
no uso de suas atribuições legais,

CONSIDERANDO Considerando movo de força maior decorrente de situação de emergência em saúde pública, reconhecida pelo Decreto estadual nº 18.895, de 19 de março de 2020 causada pela pandemia do COVID-19, que impede o regular funcionamento dos órgãos integrantes da estrutura organizacional do Estado,

RESOLVE:

Art. 1º Fica excepcionalmente prorrogado para o dia 30 de outubro de 2020, o prazo para pagamento do Imposto sobre a Propriedade de Veículos Automotores – IPVA, exigidos paralicenciamento de veículos novos, com vencimento no período de 20 de março a 29 de outubro de 2020.

Art. 2º O disposto nesta portaria não autoriza restituição ou compensação de importâncias já pagas.

Art. 2º Esta Portaria entra em vigor na data de sua publicação.

Publique-se.
Cumpra-se.

GABINETE DO SECRETÁRIO DA FAZENDA DO ESTADO DO PIAUÍ, em Teresina (PI), 29 de setembro de 2020.

RAFAEL TAJRA FONTELES
Secretário da Fazenda

PORTARIA SEFAZ-PI/SUPREC/UNATRI/GETRI Nº 182/2020

Altera a Portaria GSF nº 239, de 04 de novembro de 2019, que “Regulamenta o disposto no item 04 do Anexo Único do Decreto nº 18.048, de 19 de dezembro de 2018, que dispõe sobre a adesão do Estado do Piauí a benefícios fiscais concedidos ou prorrogados pelos Estados da região Nordeste, nos termos da Lei Complementar Federal nº 160/2017 e do Convênio ICMS 190/2017”.

O SECRETÁRIO DA FAZENDA DO ESTADO DO PIAUÍ,
no uso de suas atribuições legais,

CONSIDERANDO o O0Ycio nº 387/2020-DG/INTERPI,

CONSIDERANDO a necessidade de manter a legislação tributária estadual atualizada,



RESOLVE:

Art. 1º Ficam acrescentados os dispositivos a seguir indicados à Portaria GSF nº 239, de 04 de novembro de 2019, com as seguintes redações:

I – o § 4º ao art. 1º:

“§4º Havendo saldo credor na escrita fiscal do contribuinte, na data de início da vigência do Regime Especial, o mesmo deverá ser estornado.”

II – o inciso VI ao art. 3º:

“VI – comprovação, no caso de imóvel rural, de prova da legitimidade do domínio, por meio do instrumento Termo de Reconhecimento de Domínio, ou à adesão ao programa de regularização fundiária do Estado do Piauí, comprovável por meio de certidão emitida pelo INTERPI.”

Art. 2º Esta Portaria entra em vigor na data de sua publicação.

**Publique-se.
Cumpra-se.**

GABINETE DO SECRETÁRIO DA FAZENDA DO ESTADO DO PIAUÍ, em Teresina (PI), 16 de setembro de 2020.

RAFAEL TAJRA FONTES
Secretário da Fazenda

Of. 051



GOVERNO DO ESTADO DO PIAUÍ
SECRETARIA DE ESTADO DA SAÚDE

PORTARIA SESAPI/GAB. N.º 0568, DE 09 DE SETEMBRO DE 2020

Dispõe sobre a liberação de Suprimento de Fundos para atender às necessidades básicas da Gerência de Atenção Básica - GAB, da Secretaria de Estado da Saúde do Piauí - SESAPI.

O SECRETÁRIO DE ESTADO DA SAÚDE DO PIAUÍ, no uso de suas atribuições legais, e:

CONSIDERANDO o Processo Administrativo nº **AA.900.1.013463/20-98**, em que solicita disponibilização de cota de Suprimento de Fundos para atender às necessidades básicas da Gerência de Atenção Básica - GAB, da Secretaria de Estado da Saúde do Piauí - SESAPI.

RESOLVE:

Art. 1º - Designar a servidora **LEIDIANE LOPES DE CARVALHO**, matrícula nº 208.859-2, CPF nº 005.618.463-83, como Tomadora de Suprimento de Fundos, da Gerência de Atenção Básica - GAB, da Secretaria de Estado da Saúde do Piauí - SESAPI.

Art. 2º - Esta Portaria entra em vigor na data de sua publicação.

GABINETE DO SECRETÁRIO DE ESTADO DA SAÚDE DO PIAUÍ, EM TERESINA – PI, 09 DE SETEMBRO DE 2020.

FLORENTINO ALVES VERAS NETO
Secretário de Estado da Saúde do Piauí
Of. 2392

LICITAÇÕES E CONTRATOS



SERVIÇO PÚBLICO FEDERAL DELEGADO
GOVERNO DO ESTADO DO PIAUÍ
INSTITUTO DE METROLOGIA DO ESTADO DO PIAUÍ - IMEPI
Órgão delegado do Instituto Nacional de Metrologia, Qualidade e Tecnologia - Inmetro

EXTRATO DO TERMO DE CONTRATO Nº 05/2020	
Número do Processo Administrativo	51/2020/SGI/INMETRO • SEI 0000.001467/2020-17
Fundamento legal	Lei Federal nº 8.666/93
Contratante	INSTITUTO DE METROLOGIA DO ESTADO DO PIAUÍ
CNPJ do Contratante	41.522.079/0001-06
Contratado	G PACHECO ROCHA
CNPJ Contratado	33.221.237/0002-32
Resumo do Objeto	Contratação de serviços de coleta de resíduos sólidos - Classe II, na Sede e Base de Aferição do IMEPI do Instituto de Metrologia do Estado do Piauí.
Data da Assinatura	21/09/2020
Vigência	21/09/2020 a 31/12/2020
Valor Global	R\$ 3.468,00 (Três mil, quatrocentos e sessenta e oito reais).
Ação Orçamentária	20.205.04.122.0010.2000
Natureza de Despesa	33.90.39
Fonte de Recursos	210

Maycon Danylo Araújo Monteiro

Diretor Geral
IMEPI

Of. 026



GOVERNO DO ESTADO DO PIAUÍ
SUPERINTENDÊNCIA DE PARCERIAS E CONCESSÕES - SUPARC

AVISO DE JULGAMENTO RECURSOS E DATA DE ABERTURA DOS ENVELOPES Nº 03 – DOCUMENTOS DE HABILITAÇÃO

Concorrência Pública nº 002/2019 – SUPARC

PROCESSO ADMINISTRATIVO: AB.002.1.000055/17-63.
OBJETO: PARCERIA PÚBLICA PRIVADA, NA MODALIDADE CONCESSÃO ADMINISTRATIVA, PARA CONSTRUÇÃO, OPERAÇÃO, MANUTENÇÃO E GESTÃO DE MINIUSINAS DE GERAÇÃO DE ENERGIA SOLAR FOTOVOLTAICA, COM GESTÃO E OPERAÇÃO DE SERVIÇOS DE COMPENSAÇÃO DE CRÉDITOS DE ENERGIA ELÉTRICA.

A Comissão Especial de Licitação (CEL), no uso de suas atribuições, torna público, para conhecimento dos interessados, o resultado do Julgamento dos Recursos apresentados pelas licitantes em face da decisão constante na Ata da Primeira Sessão da Concorrência Pública nº 002/2019-SUPARC. Feitas as devidas análises, a Comissão DECIDE DESCLASSIFICA e INABILITAR a empresa BRENJE PAR ENGENHARIA E PARTICIPAÇÕES LTDA, e CONVOCA as licitantes remanescentes para análise dos ENVELOPES Nº 02 – PROPOSTA ECONÔMICA E GARANTIA DA PROPOSTA, e apresentação do ENVELOPE Nº 03 – DOCUMENTOS DE HABILITAÇÃO.

Na oportunidade, comunicamos que a Sessão Pública será dia 05 de outubro de 2020, às 09h00min, no auditório da Secretaria de Administração e Previdência do Estado do Piauí, localizado na Av. Pedro Freitas, s/nº, Bloco I, 2º Andar, Centro Administrativo, CEP: 64.018-900, Teresina/PI.

Teresina, 01 de outubro de 2020.

Publique-se:

Justina Vale de Almeida
Presidente da Comissão Especial de Licitação
Of. 348



GOVERNO DO ESTADO DO PIAUÍ
SECRETARIA DE ESTADO DE governo

EXTRATO DO PROTOCOLO DE INTENÇÕES QUE ENTRE SI CELEBRAM O GOVERNO DO ESTADO DO PIAUÍ E A ASSOCIAÇÃO INFRA WOMEN BRAZIL.

OBJETO: Constitui objeto do presente PROTOCOLO a promoção de ações em colaboração mútua, visando o intercâmbio de práticas estruturadas que fortalecem a presença das mulheres no setor de infraestrutura do Estado do Piauí, em especial nos equipamentos resultantes de contratos de CONCESSÃO E PARCERIAS, que fomentem a inclusão de gênero a partir da execução dos projetos de PARCERIAS com a iniciativa privada e que apoiem a qualificação e formação profissional de mulheres para trabalhar nesse segmento.

APROVAÇÕES: Os atos a serem desenvolvidos e entregues pela IWB devem ser acompanhados e validados pela Coordenadoria Estadual de Políticas para as Mulheres.

AÇÕES DO PROTOCOLO: a) Apoio na revisão do Marco Regulatório Estadual para inclusão de regras que fortaleçam a participação de mulheres no setor de infraestrutura no Estado do Piauí e que fomentem a inclusão de gênero dos projetos de Parcerias; b) Intercâmbio de conhecimentos, experiências e informações técnicas e científicas, com realização de treinamentos setoriais, sobretudo para os seguintes assuntos: financiamento, mediação, garantias e gestão contratual; c) Realização de reuniões, programas e eventos de interesse comum aos partícipes; d) Orientação de boas práticas e dos meios para que sejam replicadas e disseminadas.

DOS RECURSOS ORÇAMENTÁRIOS E PATRIMONIAIS: Para execução do objeto do presente Protocolo não haverá transferência de qualquer tipo de recurso financeiro entre os partícipes. O objeto deste instrumento não envolve a celebração de comodato, doação de bens ou qualquer outra forma de compartilhamento de recurso patrimonial do GOVERNO DO ESTADO DO PIAUÍ.

DO PRAZO E VIGÊNCIA: O prazo de vigência deste Protocolo será de 12 meses a partir da data de sua assinatura, podendo ser prorrogado por comum acordo entre os partícipes.

DA CONCILIAÇÃO E DO FORO: As controvérsias decorrentes da execução do presente Protocolo que não puderem ser solucionadas diretamente por mútuo acordo entre os partícipes deverão ser encaminhadas ao órgão de consultoria e assessoramento jurídico do órgão ou entidade pública, fica eleito o foro da Comarca de Teresina, Estado do Piauí, para dirimir qualquer controvérsia entre as partes decorrentes deste instrumento, que não esteja sujeita ao procedimento arbitral e para a execução da sentença arbitral e atendimento de questões urgentes.

Teresina-PI, 01 de outubro de 2020.

ESTADO DO PIAUÍ
José Wellington Barroso de Araújo Dias
Governador

ASSOCIAÇÃO INFRA WOMEN BRAZIL
Isadora Chansky Cohen
Diretora Presidente

COORDENADORIA ESTADUAL DE POLÍTICAS PARA AS MULEHERES
Zenaide Lustosa
Coordenadora

Of. 026

MINERAÇÃO

Secretaria de Mineração, Petróleo
e Energias Renováveis



GOVERNO DO ESTADO DO PIAUÍ SECRETARIA DE MINERAÇÃO, PETRÓLEO E ENERGIAS RENOVÁVEIS

EDITAL 001/2020

CONVITE Nº 01/2020 – COMISSÃO PERMANENTE DE LICITAÇÃO

PROCESSO NºAA.299.1.000036/2021 / SEI 00299.000001/2020

OBRA: CONCLUSÃO DA REDE EM MÉDIA TENSÃO 13,8 kV, REDE EM BAIXA TENSÃO 380/220V E 02 SUBESTAÇÕES 15 KVA PARA ATENDER ILUMINAÇÃO PÚBLICA COM LÂMPADAS DE LED NA AV. NOVE DE ABRIL, LIGANDO A PI 455, NO MUNICÍPIO DE ALAGOINHA DO PIAUÍ.

SUMÁRIO DO EDITAL

1. OBJETO DA LICITAÇÃO
2. CONDIÇÕES DE PARTICIPAÇÃO
3. FONTE DE RECURSOS
4. LOCAL, DATA E HORA
5. REPRESENTAÇÃO
6. PRAZO PARA EXECUÇÃO DOS SERVIÇOS E VIGÊNCIA CONTRATUAL
7. APRESENTAÇÃO DAS PROPOSTAS
8. HABILITAÇÃO (Envelope nº 01)
9. PROPOSTA DE PREÇOS (Envelope nº 02)
10. VISTORIA
11. ABERTURA E JULGAMENTO DA DOCUMENTAÇÃO E PROPOSTAS
12. RECURSOS ADMINISTRATIVOS
13. CRITÉRIOS DE JULGAMENTO
14. REAJUSTAMENTO
15. PAGAMENTO
16. SUBCONTRATAÇÃO E SUB-ROGAÇÃO
17. ADJUDICAÇÃO E HOMOLOGAÇÃO
18. CONTRATO E CAUÇÃO
19. SANÇÕES ADMINISTRATIVAS
20. OBRIGAÇÕES DA CONTRATANTE E DA CONTRATADA
21. FISCALIZAÇÃO, RECEBIMENTO E CONTROLE TÉCNICO
22. RESCISÃO
23. PUBLICAÇÃO
24. IMPUGNAÇÃO
25. DISPOSIÇÕES FINAIS

**EDITAL 001/2020****CONVITE Nº 001/2020- COMISSÃO PERMANENTE DE LICITAÇÃO**
Proc. Administrativo NAA.299.1.000036/2021 / SEI 00299.000001/202016

O ESTADO DO PIAUÍ, por intermédio da A SECRETARIA DE MINERAÇÃO, PETRÓLEO E ENERGIAS RENOVÁVEIS, inscrita no CNPJ sob o Nº. 14.862.788/0001-50, com sede na Avenida Antonino Freire, 1473 – Centro, Teresina - PI, através da COMISSÃO DE LICITAÇÃO, instituída pela Portaria nº 004, publicada no Diário Oficial do Estado em 19 de março de 2020, instaura por meio deste EDITAL, que toma o número 001/2020 – COMISSÃO PERMANENTE DE LICITAÇÃO, **CONVITE** para contratação do objeto adiante caracterizado, para execução indireta sob o regime de **EMPREITADA POR PREÇO GLOBAL**.

A licitação, regida pela Lei nº. 8.666, de 21/06/93 e suas alterações posteriores, será do tipo **MENOR PREÇO** consoante o disposto no inciso I do parágrafo 1º, do artigo 45 e artigo 10, inciso II, alínea "b", da Lei retromencionada, atendidas as limitações expressamente fixadas neste Edital, e nos documentos que o completam.

01. OBJETO DA LICITAÇÃO

1.1. Antecedentes

1.1.1. Constitui objeto do presente Edital a contratação de empresa de engenharia para a execução de CONCLUSÃO DA REDE EM MÉDIA TENSÃO 13,8 kV, REDE EM BAIXA TENSÃO 380/220V E 02 SUBESTAÇÕES 15 kVA PARA ATENDER ILUMINAÇÃO PÚBLICA COM LÂMPADAS DE LED NA AV. NOVE DE ABRIL, LIGANDO A PI 455, NO MUNICÍPIO DE ALAGOINHA DO PIAUÍ, mediante o regime **EMPREITADA POR PREÇO GLOBAL**.

1.1.2. O Edital, projetos, especificações e quadros de discriminações orçamentárias definidos pela Contratante estão disponíveis para exame ou aquisição dos interessados na sede da contratante, que fica no endereço, Avenida Antonino Freire, 1473 – Centro, primeiro andar, de 07: 30 horas as 13:00 horas, em Teresina-Piauí.

1.1.3. A licitação compõe-se de item único, conforme tabela abaixo, sagrando-se vencedor o licitante que ofertar o menor preço.

OBJETO	VALOR
CONCLUSÃO DA REDE EM MÉDIA TENSÃO 13,8 kV, REDE EM BAIXA TENSÃO 380/220V E 02 SUBESTAÇÕES 15 kVA PARA ATENDER ILUMINAÇÃO PÚBLICA COM LÂMPADAS DE LED NA AV. NOVE DE ABRIL, LIGANDO A PI 455, NO MUNICÍPIO DE ALAGOINHA DO PIAUÍ.	R\$ 224.306,18

1.2. Descrição

1.2.1 A forma pela qual deverão ser prestados os serviços e as diversas obrigações dos licitantes e do adjudicatário do objeto desta licitação está registrada neste Edital, na Minuta de Contrato (Anexo I), Planilha de Quantitativos e Custos Unitários (Anexo VIII), e Especificações Técnicas e Projeto (Anexo VIII), que integram o dossiê de informações sobre a licitação. Além das normas referidas, estará o adjudicatário do objeto da licitação obrigado a atender a todas as imposições da legislação relativas aos serviços a serem contratados.

1.2.2 O Edital e seus anexos correspondentes ao objeto desta licitação estarão disponíveis na sede da Contratante.

1.3. Precedência dos Documentos

1.3.1 Caso existam divergências entre os documentos que compõem este Edital, a ordem de prevalência é a seguinte: Lei nº 8.666/93 com suas alterações, e no que couber, demais diplomas legais pertinentes; as normas do Edital prevalecem sobre seus anexos.

02. CONDIÇÕES DE PARTICIPAÇÃO

2.1. As empresas que se propuserem a participar desta Licitação deverão satisfazer todas as condições estabelecidas neste Edital e seus anexos, bem como legislação específica que trata da matéria, especialmente da Lei nº 8.666/93 e suas alterações; e legislação pertinente.

2.2. Poderão participar desta licitação:

2.2.1. Empresas legalmente estabelecidas no Brasil e que atendam às exigências deste Edital.

2.2.2. Os interessados do ramo pertinente ao seu objeto, cadastrados ou não,

escolhidos e convidados em um número mínimo de três pela unidade administrativa, estendendo-se o direito de participar aos demais cadastrados no Cadastro Único de Fornecedores - CADUF/PI, na correspondente especialidade, que manifestem seu interesse com antecedência de até 24 (vinte e quatro) horas da apresentação das propostas (art.22, §3º da Lei 8.666/93).

2.2.3. Empresas com aptidão para o desempenho de atividades pertinentes e compatíveis em características, quantidades e prazos com o objeto desta licitação.

2.3. Não poderão participar direta ou indiretamente desta licitação, além das elencadas no art.9º da Lei nº 8.666/93:

2.3.1. Os empresários e as empresas que se encontrarem sob falência ou em fase de dissolução ou liquidação, conforme Lei nº 11.101/2005.

2.3.2. Empresas e empresários apenados com suspensão temporária de participação em licitação e impedimento de contratar com Administração.

2.3.3. Empresas declaradas inidôneas de acordo com o previsto no inciso IV do art. 87 da Lei Federal nº 8.666/93 por órgão ou entidades da administração direta ou indireta, Federal, Estadual, Municipal ou Distrito Federal, e que não tenha sua idoneidade restabelecida.

2.3.4. Empresas cujos diretores, responsáveis legais ou técnicos, membros de conselho técnico, consultivo, deliberativo ou administrativo, ou sócios, sejam servidores, empregados, ocupantes de cargo comissionado do Estado do Piauí, ou responsável pela licitação da Contratante.

2.3.4.1. Aplica-se o disposto no subitem 2.3 aos membros da Comissão de Licitação da Contratante.

2.3.4.2. Caso constatado, ainda que a *posteriori* tal situação, a empresa licitante será desclassificada, ficando esta e seus representantes incurso nas sanções previstas no art. 90 da Lei nº 8.666/93.

2.3.5. O autor do projeto, básico ou executivo, pessoa física ou jurídica, exceto na condição descrita no § 1º, art. 9º da Lei 8.666 de 21.06.93 e suas alterações.

2.4. As empresas organizadas sob a forma de EPP ou ME, sob amparo da Lei Complementar nº 123, de 14/12/2006, deverão observar o art. 43 daquele diploma, apresentando, na fase de habilitação, toda a documentação adiante exigida, ainda que com restrições.

2.5. A dispensa de verificação da regularidade fiscal na fase de habilitação não traduz dispensa da documentação referente à situação fiscal da EPP ou ME, apenas postergando essa verificação para o momento da celebração do Contrato, observando-se o art. 42 da Lei Complementar 123, de 14/12/2006.

2.6. Esta licitação não será exclusiva para Microempresa e Empresas de Pequeno Porte em razão de seu valor superar R\$ 80.000,00 conforme art. 5º do Decreto Estadual nº 16.212/2015.

2.7. Havendo empate, este será resolvido por sorteio, nos termos da Lei nº 8.666/93.

2.8. Relativamente a EPP e ME, considera verificado empate nos casos estabelecidos pelo fixado no § 1º do art. 4º do Decreto nº 16.212/2015.

2.9. Além das vedações indicadas no subitem 2.3, é proibida a participação de empresas reunidas em consórcio na presente licitação.

2.9.1. A vedação a participação de consórcio neste certame justifica-se diante da natureza do objeto licitado, que não se reveste de complexidade, podendo ser ofertado por um número amplo de potenciais participantes, inclusive empresas de pequeno e médio porte que em sua maioria apresentam o mínimo exigido no tocante a qualificação técnica e econômico-financeira, não implicando em qualquer limitação quanto a competitividade.

2.10. Será permitida a participação de sociedades cooperativas, desde que apresentem modelo de gestão operacional adequado ao objeto desta licitação, com compartilhamento ou rodízio das atividades de coordenação e supervisão da execução da obra, e desde que executados obrigatoriamente pelos cooperados, vedando-se qualquer intermediação ou subcontratação.

03. FONTE DE RECURSOS

3.1. Os recursos financeiros para a despesa decorrente da contratação que se seguirem à licitação, neste exercício, correrão por conta do Estado do Piauí, através da SECRETARIA DE MINERAÇÃO, PETRÓLEO E ENERGIAS RENOVÁVEIS, à conta da Classificação Orçamentária: 50101; Programa de trabalho: 25.752.0005.1887; Natureza da Despesa: 449051 e Fonte: 100.

3.1.1. A despesa para os exercícios subsequentes, quando for o caso, será alocada à dotação orçamentária prevista para atendimento dessa finalidade, a ser

consignada à SECRETARIA DE MINERAÇÃO, PETRÓLEO E ENERGIAS RENOVÁVEIS, pela Lei Orçamentária Anual.

04. LOCAL, DATA E HORA

4.1. Os interessados deverão entregar à Comissão de Licitação os documentos de habilitação e propostas, no endereço: Avenida Antonino Freire, 1473 – Centro, Teresina - PI, em Teresina-PI, às **8:00 horas** do dia **07 de outubro de 2020**, ocasião em que serão abertos os envelopes de documentos de habilitação e, havendo condições legais, as propostas de preços.

4.2. Os documentos exigidos nesta Licitação poderão ser encaminhados por **via postal** neste caso com Aviso de Recebimento, desde que os mesmos estejam em poder da comissão, até a data e hora acima estabelecida.

05. REPRESENTAÇÃO

5.1. As empresas far-se-ão presentes por representante(s) legal com poderes para intervir nas fases do procedimento licitatório, desde que exiba no ato da entrega dos envelopes, documento(s) por escrito, firmado por quem de direito, que o identifique como preposto(s) ou representante(s) legal da licitante.

5.1.1. A representação no certame far-se-á por pessoa(s) formalmente credenciada(s), de acordo com o estatuto/contrato social, ou mediante instrumento público ou particular de procuração outorgada pelo licitante ou documento equivalente.

5.1.2. Não há nenhuma restrição à participação de mais de um representante para cada licitante.

5.1.3. É vedada a participação de uma mesma pessoa como preposto ou representante legal de mais de uma empresa concorrente.

5.2. A não exibição da documentação oficial a que se referem os subitens anteriores, além daquele pertinente aos poderes indispensáveis à sua participação no certame, não inabilitará o licitante, mas impede-o de manifestar e/ou responder pela empresa;

5.3. Os documentos de que trata o subitem 5.1 não poderão ser colocados no interior do envelope de habilitação ou proposta.

06. PRAZO PARA EXECUÇÃO DOS SERVIÇOS E VIGÊNCIA CONTRATUAL

6.1. O prazo para execução total dos serviços objeto desta licitação será de **60 dias** corridos, contados a partir da Ordem de Execução de Serviços expedida pela Contratante, podendo o mesmo ser prorrogado por uma ou mais vezes, mediante fundada justificativa, em requerimento à autoridade máxima da Contratante, que autorizará ou não a prorrogação.

6.2. O prazo de vigência do contrato será definido no Termo de Contrato.

07. APRESENTAÇÃO DAS PROPOSTAS

7.1. A documentação e proposta serão recebidas pela Comissão de Licitação, em envelopes fechados, lacrados, rubricados e separados, na data e hora especificadas no subitem 4.1.

7.2. Ocorrendo feriado ou ponto facultativo na data da licitação, a mesma será realizada no primeiro dia útil subsequente, no mesmo horário.

7.3. As propostas deverão ser apresentadas datilografadas ou digitadas em português, sem emendas, rasuras ou entrelinhas, com todas as folhas rubricadas, exceto as últimas, que serão assinadas pelos proponentes, através de seus representantes legais ou prepostos credenciados. Em cada envelope deverá constar na parte externa:

SECRETARIA DE MINERAÇÃO, PETRÓLEO E ENERGIAS RENOVÁVEIS
CONVITE Nº 01/2020 – COMISSÃO PERMANENTE DE LICITAÇÃO
PROPONENTE:

Envelope nº "01" - HABILITAÇÃO e Envelope nº "02" - PROPOSTA DE PREÇOS

7.4. A fim de facilitar o exame da documentação dos envelopes números "01" e "02", a Contratante solicita que a ordem de colocação dos documentos, nelas contidos, tenha suas folhas numeradas seguidamente. E, que na parte externa de cada pasta sejam colocadas etiquetas indicativas do seu conteúdo, conforme indicado no subitem

08. HABILITAÇÃO (envelope nº 01)

8.1. Haverá uma fase preliminar de habilitação, competindo à Comissão de Licitação apreciar e julgar a documentação dos concorrentes, antes da abertura das propostas e de conformidade com os critérios fixados neste Edital.

8.2. Os documentos constantes do envelope "HABILITAÇÃO" poderão ser apresentados em original, por qualquer processo de cópia autenticada por cartório competente ou por servidor da administração, na forma do subitem abaixo, ou publicação em órgão de imprensa oficial.

8.2.1. A autenticação dos documentos apresentados pelos licitantes poderá ser feita na própria sessão, à vista dos originais.

8.2.2. As **certidões apresentada via INTERNET somente serão aceitas em original** estando sujeitas à confirmação pela Comissão de Licitação, no caso de dúvidas.

8.3. A título de habilitação no certame, os licitantes deverão apresentar a seguinte documentação no Envelope nº 01:

8.3.1. Habilitação Jurídica:

8.3.1.1. No caso de empresário individual, inscrição no Registro Público de Empresas Mercantis;

8.3.1.2. Para as sociedades empresárias ou empresas individuais de responsabilidade limitada - EIRELI: ato constitutivo, estatuto ou contrato social em vigor, devidamente registrado na Junta Comercial da respectiva sede, acompanhado de documento comprobatório de seus administradores;

8.3.1.3 Inscrição no Registro Público de Empresas Mercantis onde opera, com averbação no Registro onde tem sede a matriz, no caso de ser o participante sucursal, filial ou agência;

8.3.1.4 Inscrição do ato constitutivo no Registro Civil das Pessoas Jurídicas, no caso de sociedades simples, acompanhada de prova de diretoria em exercício;

8.3.1.5 Decreto de autorização, em se tratando de sociedade empresária estrangeira em funcionamento no País;

8.3.1.6 Os atos constitutivos das empresas licitantes deverão estar acompanhados dos demais documentos aditivos e modificativos do seu texto ou, preferencialmente, da respectiva consolidação

8.3.1.7 Caso seja permitida a participação de sociedades cooperativas na licitação, será exigida, ainda, a seguinte documentação:

8.3.1.7.1 A relação dos cooperados que atendem aos requisitos técnicos exigidos para a contratação e que executarão o contrato, com as respectivas atas de inscrição e a comprovação de que estão domiciliados na localidade da sede da cooperativa, respeitado o disposto nos arts. 4º, inciso XI, 21, inciso I e 42, §§2º a 6º da Lei n. 5.764 de 1971;

8.3.1.7.2 A declaração de regularidade de situação do contribuinte individual – DRSCI, para cada um dos cooperados indicados;

8.3.1.7.3 A comprovação do capital social proporcional ao número de cooperados necessários à prestação do serviço;

8.3.1.7.4 O registro previsto na Lei n. 5.764/71, art. 107;

8.3.1.7.5 A comprovação de integração das respectivas quotas-partes por parte dos cooperados que executarão o contrato;

8.3.1.7.6 Os seguintes documentos para a comprovação da regularidade jurídica da cooperativa: a) ata de fundação; b) estatuto social com a ata da assembleia que o aprovou; c) regimento dos fundos instituídos pelos cooperados, com a ata da assembleia; d) editais de convocação das três últimas assembleias gerais extraordinárias; e) três registros de presença dos cooperados que executarão o contrato em assembleias gerais ou nas reuniões seccionais; e f) ata da sessão que os cooperados autorizaram a cooperativa a contratar o objeto da licitação; e 8.3.1.7.7 A última auditoria contábil-financeira da cooperativa, conforme dispõe o art. 112 da Lei n. 5.764/71 ou uma declaração, sob as penas da lei, de que tal auditoria não foi exigida pelo órgão fiscalizador.

8.3.1.8 No caso de exercício de atividade de empresa estrangeira: ato de registro ou autorização para funcionamento expedido pelo órgão competente, nos termos do art. 28, V da Lei 8.666/1993

8.3.2. Regularidades fiscal e trabalhista:

8.3.2.1. Inscrição no Cadastro de Contribuinte Estadual ou Municipal, se houver, relativo ao domicílio ou sede da empresa;

8.3.2.2. Prova regular de inscrição no Cadastro Nacional de Pessoas Jurídica



(CNPJ);

8.3.2.3. Prova de regularidade fiscal para com a Fazenda Nacional, mediante apresentação de certidão expedida conjuntamente pela Secretaria da Receita Federal do Brasil (RFB) e pela Procuradoria-Geral da Fazenda Nacional (PGFN), referente a todos os créditos tributários federais e à Dívida Ativa da União (DAU) por elas administrados, inclusive aqueles relativos à Seguridade Social, nos termos da Portaria Conjunta nº 1.751, de 02/10/2014, do Secretário da Receita Federal do Brasil e da Procuradora-Geral da Fazenda Nacional;

8.3.2.4. Prova de regularidade perante as Fazendas Estadual e Municipal do domicílio ou sede da licitante, compreendendo a regularidade com Tributos e quanto à Dívida Ativa - ou outras equivalentes na forma da Lei - expedida, em cada esfera de Governo, pelo órgão competente.

8.3.2.5. Prova de regularidade relativa à seguridade social (FGTS), demonstrando situação regular do licitante no cumprimento dos encargos sociais instituídos por Lei.

8.3.2.6. Certidão Negativa de Débitos Trabalhistas - CNDT perante a Justiça do Trabalho, ou Certidão Positiva com Efeito de Negativa, expedida pelo Tribunal Superior do Trabalho (TST), da sede da Licitante, nos termos do Título VII-A da Consolidação das Leis do Trabalho.

8.3.3. Qualificação Técnica

8.3.3.1. Registro ou inscrição da empresa licitante no CREA (Conselho Regional de Engenharia e Agronomia) e/ou CAU (Conselho de Arquitetura e Urbanismo), conforme as áreas de atuação previstas no Projeto Básico, em plena validade.

8.3.3.2. Quanto à capacidade técnico-operacional: comprovação pela proponente de ter executado, em nome da empresa, a qualquer tempo, serviços/obras compatíveis com o objeto desta licitação, através de certidão(ões) e/ou atestado(s), em nome da própria licitante (empresa), fornecido(s) por pessoas jurídicas de direito público ou privado. Os itens de serviços e parcelas de maior relevância com quantidades mínimas a serem comprovadas são os seguintes:

8.3.3.3. Quanto à capacitação técnico-profissional: comprovação da empresa licitante de possuir em seu quadro, na data prevista no subitem 4.1 deste Edital, profissional (is) de nível superior ou outro(s) reconhecido(s) pelo CREA, detentor (es) de **atestado(s) de responsabilidade técnica devidamente registrado(s) na entidade profissional competente (CREA ou CAU) da região onde os serviços foram executados** acompanhados(s) da(s) correspondente(s) Certidão (es) de Acervo Técnico – CAT, que comprove(m) ter o(s) profissional (is), executado para órgão ou entidade da administração pública direta ou indireta, federal, estadual, municipal ou do Distrito Federal, ou ainda, para empresa privada, obras/serviços de características técnicas similares às do objeto licitado, que fica limitado na forma do § 1º Inciso I do Art. 30 da Lei 8666/93, cujas parcelas de maior relevância são as seguintes:

8.3.3.3.1. Para fins de comprovação de capacitação técnico-profissional, a empresa licitante poderá apresentar tantos atestados quanto julgar necessário, desde que, de profissionais pertencentes ao seu quadro e que comprovem o seu vínculo com a empresa.

8.3.3.3.2. O(s) atestado(s) deverá(ão) possuir informações suficientes para qualificar e quantificar os serviços executados, bem como possibilitar aferir sua veracidade junto ao(s) emitente(s) do(s) documento(s).

8.3.3.3.3. A comprovação do vínculo do(s) profissional(is) detentor do acervo técnico, do quadro da licitante, será atendida mediante a apresentação da declaração formal de sua disponibilidade, acompanhada de comprovação da anuência do profissional, ou através da apresentação dos documentos a seguir:

a) **Empregado** Cópia do livro de registro de empregado registrado na Delegacia Regional do Trabalho - DRT ou cópia da Carteira de Trabalho e Previdência Social - CTPS anotada ou ainda, contrato de prestação de serviços, na forma da legislação trabalhista;

b) **Sócio** Contrato Social devidamente registrado no órgão competente;

c) **Diretor** Cópia do Contrato Social, em se tratando de firma individual ou limitada ou cópia da ata de eleição devidamente publicada na imprensa, em se tratando de sociedade anônima;

d) **Profissional Autônomo** Cópia do contrato de prestação de serviços, devidamente assinado pelas partes e com firmas reconhecidas;

e) **Responsável Técnico** Além da cópia da Certidão expedida pelo CREA ou CAU da sede ou filial da licitante onde consta o registro do profissional como responsável técnico, deverá comprovar o vínculo em uma das formas contidas do subitem ou nas alíneas "a" "b" "c" ou "d" retro.

8.3.3.3.4. Caso a licitante seja sociedade cooperativa, os responsáveis técnicos e/ou membros da equipe técnica de que trata o subitem 8.3.3.3.3 devem ser cooperados, demonstrando-se tal condição através da apresentação das respectivas atas de inscrição, da comprovação da integralização das respectivas quotas-partes e de três registros de presença desses cooperados em assembleias gerais ou nas reuniões seccionais, bem como da comprovação de que estão domiciliados em localidade abrangida na definição do artigo 4º, inciso XI, da Lei nº 5.764, de 1971.

8.3.3.3.5. Os profissionais indicados pelo licitante para fins de comprovação da capacitação técnico-profissional deverão participar da obra ou serviço objeto desta licitação, admitindo-se a substituição por profissionais de experiência equivalente ou superior, desde que aprovado pela Contratante.

8.3.3.4. Atestado de vistoria assinado pelo servidor responsável, caso exigida no Projeto Básico.

8.3.3.4.1. O *atestado de vistoria poderá ser substituído por declaração emitida pelo licitante em que conste, alternativamente, ou que conhece as condições locais para execução do objeto; ou que tem pleno conhecimento das condições e peculiaridades inerentes à natureza do trabalho, assumindo total responsabilidade por este fato e que não utilizará deste para quaisquer questionamentos futuros que ensejem desavenças técnicas ou financeiras com a contratante*

8.3.4. Qualificação econômico-financeira

8.3.4.1. Último balanço patrimonial e demonstrações contábeis, exigível na forma da lei, que comprove a boa situação financeira da empresa, podendo ser atualizado por índices oficiais, quando encerrados há mais de 03 (três) meses da data da apresentação da proposta, vedada sua substituição por balancetes ou balanços provisórios.

8.3.4.1.1. No caso de empresa constituída no exercício social vigente, admite-se a apresentação de balanço patrimonial e demonstrações contábeis referentes ao período de existência da sociedade.

8.3.4.1.2. Admissível o balanço intermediário, se decorrer de lei ou contrato/estatuto social.

8.3.4.1.3. A boa situação financeira a que se refere o item acima será extraída dos elementos constantes dos balanços patrimoniais e demais demonstrações contábeis, através das seguintes formulas, conforme art. 7.1, V, da IN/MARE 05/95:

LG= Liquidez Geral – superior a 1

SG= Solvência Geral – superior a 1

LC= Liquidez Corrente – superior a 1

Sendo,

$LG = (AC + RLP) / (PC + PNC)$

$SG = AT / (PC + PNC)$

$LC = AC / PC$

Onde:

AC= Ativo Circulante

RLP= Realizável a Longo Prazo

PC= Passivo Circulante

PNC= Passivo Não Circulante

AT= Ativo Total

8.3.4.1.4. Os índices de que trata o subitem 8.3.4.1.3 serão calculados e apresentados pelo Licitante, **devidamente confirmados pelo responsável por sua contabilidade** mediante sua assinatura e a indicação do seu nome e do número de registro no Conselho Regional de Contabilidade.

8.3.4.1.5. Os balanços das sociedades anônimas deverão ser apresentados em publicação do Diário Oficial.

8.3.4.1.6. Aos demais tipos societários, a Comissão de Licitação poderá

solicitar a apresentação da **cópia do termo de abertura e de encerramento** do LIVRO DIÁRIO, devidamente registrado pelo órgão de Registro de Comércio, onde é extraído o balanço patrimonial, para fins de comprovação das informações.

8.3.4.2. Certidão negativa de falência ou recuperação judicial, ou liquidação judicial, ou de execução patrimonial, conforme o caso, expedida pelo distribuidor da sede do licitante, ou de seu domicílio, observadas as disposições da lei 11.101/05.

8.3.4.2.1. Quando a certidão não estiver com indicação de prazo de validade, nestes casos, será considerado o prazo de 90 (noventa) dias, a contar da data da expedição da mesma.

8.3.4.2.2. No caso de certidão positiva de recuperação judicial ou extrajudicial, o licitante deverá apresentar a comprovação de que o respectivo plano de recuperação foi acolhido judicialmente, na forma do art. 58, da Lei n.º 11.101, de 09 de fevereiro de 2005, sob pena de inabilitação, devendo, ainda, comprovar todos os demais requisitos de habilitação.

8.3.4.3. Não haverá exigência quanto à comprovação de capital social mínimo ou patrimônio líquido mínimo.

8.3.5. Outros documentos

8.3.5.1. Declaração formal quanto à instalação do canteiro de obras; relação explícita e declaração da disponibilidade das máquinas e equipamentos que serão utilizados na execução do objeto desta licitação (ANEXO III);

8.3.5.1.1. Os equipamentos mínimos necessários à consecução dos objetivos desta licitação serão os que se segue:

ITEM	DISCRIMINAÇÃO EQUIPAMENTOS	QUANTIDADE
01	GUINDAUTO HIDRAULICO, CAPACIDADE MAXIMA DE CARGA 6500 KG, MOMENTO MÁXIMO DE CARGA 5,8 TM, ALCANCE MÁXIMO HORIZONTAL 7,60 M, INCLUSIVE CAMINHÃO TOCO PBT 9.700 KG, POTÊNCIA DE 160 CV - CHP DIURNO. AF 08/2015	01

8.3.5.2. As Micro-empresas ou empresas de pequeno porte deverão apresentar declaração de comprovação de enquadramento em um dos dois regimes, para que possam ter o benefício do tratamento diferenciado e favorecido na presente licitação, na forma do disposto na Lei Complementar nº 123 de 14/12/2006, conforme Minuta de Declaração de ME/EPP (ANEXO VIII).

8.3.5.3. Declaração atestando que a empresa não é gerida, administrada ou possui responsável técnico servidor público da ativa ou comissionado do Estado do Piauí – Administração Direta, para fins de atendimento a norma contida no art. 138, X, da Lei Complementar nº 13/1994.

8.3.5.4. Declaração da licitante de que não possui em seu quadro de pessoal empregado(s) menores de 18 (dezoito) anos em trabalho noturno, perigoso ou insalubre, e menores de 16 (dezesesseis) anos em qualquer trabalho, salvo na condição de aprendiz, a partir dos 14 (quatorze) anos, termos do inciso XXXIII do art. 7º da Constituição Federal de 1988 e art. 27, inciso V, da Lei 8.666/93 acrescido pela Lei 9.854/99.

09. PROPOSTA DE PREÇOS (Envelope nº 02)

9.1. A(s) Proposta(s) de Preço(s) deverá(ão) ser(em) apresentada(s) pelo licitantes em arquivo eletrônico (CD ou equivalente), com a finalidade de facilitar a análise da referida proposta por parte da Comissão, sendo que a sua falta não constitui motivo de desclassificação.

9.2. A proposta deverá ser redigida em língua portuguesa, com clareza, sem emendas, rasuras ou entrelinhas, em papel timbrado da licitante, com as folhas sequencialmente numeradas e rubricadas, assinada na última e apresentada em **01 (uma) via** original, contidas em envelope ou embalagem, fechado, constituída dos seguintes documentos:

9.2.1. CARTA PROPOSTA:

9.2.1.1. Razão social, CNPJ e endereço da sede da licitante;

9.2.1.2. O valor global proposto para cada item ou lote que participar, em algarismo e por extenso;

9.2.1.3. O prazo de execução dos serviços, conforme o item 6.0 deste Edital;

9.2.1.4. O prazo de validade da proposta que não poderá ser inferior a 60

(sessenta) dias;

9.2.2. CRONOGRAMA FÍSICO-FINANCEIRO, em conformidade com as etapas, prazos e demais aspectos fixados pela Administração no Projeto Básico, ajustado à proposta apresentada, conforme ANEXO IX.

9.2.3. PLANILHA ORÇAMENTÁRIA:

9.2.3.1. As planilhas deverão ser preenchidas com os quantitativos de preços unitários e globais propostos;

9.2.3.2. Na planilha orçamentária, o somatório do produto dos preços unitários propostos pelos quantitativos apresentados deverá constituir o preço proposto;

9.2.3.3. **Nos preços unitários deverão estar incluídos, todos os custos de fornecimento, transportes, carga e descarga dos materiais, tributos, lucros e quaisquer encargos que incidam sobre os serviços**

9.2.3.4. Não serão levadas em consideração quaisquer ofertas ou vantagens que não se enquadrem nas especificações exigidas.

9.2.4. COMPOSIÇÃO DOS PREÇOS UNITÁRIOS, BEM COMO PLANILHA DE COMPOSIÇÃO ANALÍTICA DAS TAXAS DE BDI (BENEFÍCIOS E DESPESAS INDIRETAS) E DE ENCARGOS SOCIAIS APLICADOS, CONFORME LEI Nº 12.844/13.

9.2.4.1. As composições de preços unitários **deverão ser apresentadas** para todos os itens de serviços constantes da(s) Planilha(s) Orçamentária(s), sem exceção, inclusive as composições de preços unitários auxiliares, que se fizerem necessárias para sua complementação, e, não poderão conter divergência entre os valores constantes em ambos os documentos. Qualquer incoerência nessas composições, como utilização de valores diferentes de salários-hora para uma mesma categoria profissional e/ou de preços unitários para um mesmo material e/ou de custos horários de utilização de um mesmo equipamento, poderá implicar na desclassificação da proposta, à exceção de erros meramente formais.

9.2.4.2. Nos preços propostos pelo Licitante deverão estar incluídos todos os componentes das despesas incidentes sobre os serviços, tais como: salário de mão de obra, encargos sociais (legislação previdenciária e trabalhista e seguros em geral), transporte de materiais, todo e qualquer imposto ou taxa incidente, encargos complementares (uniformes, vale-transporte, vale-refeição e quaisquer outros encargos decorrentes do objeto licitado), que são de exclusiva responsabilidade do Licitante, como também o Bonificação de Despesas Indiretas - BDI, não cabendo à Contratante qualquer outro pagamento além dos preços propostos para a prestação dos serviços.

9.2.4.3. Será desclassificada a Empresa que apresentar composição de preços unitários, cujos valores de mão de obra, estejam inferiores aos pisos salariais normativos da categoria correspondente, fixados por Dissídio Coletivo, Acordos ou Convenções Coletivas de Trabalho do Município onde ocorrerá a obra, ou, quando esta abranger mais de um Município, o daquele que contemplar a maior extensão do trecho a ser contratado.

9.2.4.4. A licitante deverá apresentar discriminação detalhada do BDI adotado, para cada um dos grupos (administração central, tributos, etc.), os seus subcomponentes e seus respectivos percentuais, de modo a permitir que se verifique a adequabilidade dos percentuais utilizados e a não ocorrência de custos computados em duplicidade na Planilha Orçamentária e no BDI.

9.2.4.5. Os tributos IRPJ e CSLL não deverão integrar o cálculo do BDI, nem tampouco a planilha de custo direto, por se constituírem em tributos de natureza direta e personalística, que oneram pessoalmente o contratado, não devendo ser repassado à contratante.

9.2.4.6. Quando se tratar de cooperativa de serviço, a licitante incluirá na proposta o valor correspondente ao percentual de que trata o art. 22, inciso IV, da Lei nº 8.212, de 24.07.91, com a redação da Lei nº 9.876, de 26.11.99, também referido no art. 72 da Instrução Normativa/RFB Nº 971, de 13 de novembro de 2009 (DOU 17.11.2009).

9.2.4.7. Nos preços propostos deverão estar incluídos também, mobilizações, desmobilização, ferramentas, transporte, deslocamento de empregados, estadia, alimentação, seguros, assistência médica prevista em Lei, equipamentos de proteção individual e coletiva, adicionais de periculosidade, quando aplicáveis, necessários ao perfeito cumprimento e execução do objeto desta licitação.



9.3. O valor máximo permitido pela Contratante para a execução das obras/serviços objeto desta licitação é de **R\$ 224.306,18 (duzentos e vinte e quatro mil, trezentos e seis reais e dezolito centavos)** ficando esclarecido que o BDI utilizado para o cálculo dos preços unitários, pela Contratante é de 25,69% (vinte e sete vírgula tinta e nove por cento), cujo patamar será considerado por ocasião do julgamento das propostas.

9.3.1. Não será permitido nenhum acréscimo nos preços unitários constantes da Planilha Orçamentária fornecida pela Contratante.

9.3.2. Serão desclassificadas as propostas que apresentarem preços globais ou unitários superiores aos fixados pela Contratante.

9.3.3. Com a apresentação da proposta o licitante declara estar ciente de que, nos termos do artigo 1º da Lei estadual nº 6.344, de 12 de março de 2013 deverá reservar parte dos empregos diretos criados por força do contrato de obra pública e/ou prestação de serviços de engenharia que vier a firmar com o Estado do Piauí e seus órgãos, **para egressos do Sistema Prisional e cumpridores de medidas de segurança e penas alternativas**

9.3.4. Com a apresentação da proposta o licitante declara estar ciente de que, nos termos do artigo 1º da Lei Estadual nº 6.480, de 03 de fevereiro de 2014, deverá reservar preferencialmente, no mínimo de 5% (cinco por cento) das vagas de emprego diretos na área de construção civil, criadas por força do contrato de obra pública que vier a firmar com o Estado do Piauí e seus órgãos, **para pessoas do sexo feminino** desde que compatível com o exercício das atividades inerentes ao objeto do contrato.

10. VISTORIA

10.1. A participação na presente licitação pressupõe o pleno conhecimento de todas as condições para execução do objeto constantes dos documentos técnicos que integram o Projeto Básico, podendo o licitante, caso entenda necessário, optar pela realização de vistoria nas condições abaixo:

10.1.2. A vistoria será acompanhada por servidor designado para esse fim, de segunda à sexta-feira, das 8:00 horas às 18:00 horas, devendo o agendamento ser efetuado previamente e-mail: cpl.seminper@gmail.com.

10.1.3. O prazo para vistoria iniciar-se-á no dia útil seguinte ao da publicação do Edital, estendendo-se até dois dias úteis anterior à data prevista para abertura dos envelopes;

10.1.4. Para a vistoria, o licitante ou o seu representante legal deverão estar devidamente identificados, apresentando documento de identidade civil e documento expedido pela empresa comprovando sua habilitação para o ato.

10.1.5. Eventuais dúvidas de natureza técnica decorrentes da realização da vistoria deverão ser encaminhadas à Comissão de Licitação, mediante mensagem em e-mail, antes da data fixada para a sessão pública.

10.1.6. A não realização de vistoria não poderá ser alegada como fundamento para o inadimplemento total ou parcial de obrigações previstas em quaisquer documentos integrantes do instrumento convocatório.

11. ABERTURA E JULGAMENTO DA DOCUMENTAÇÃO DE PROPOSTAS

11.1. Como condição prévia ao exame da documentação de habilitação do licitante, a Comissão verificará o eventual descumprimento das condições de participação, especialmente quanto à existência de sanção que impeça a participação no certame ou a futura contratação, mediante a consulta aos seguintes cadastros:

11.1.1. Cadastro Nacional de Empresas Inidôneas e Suspensas (**CEIS**), conforme determina o **Acórdão TCU Plenário nº 1793/2011**

11.1.2. Cadastro Nacional de Condenações Cíveis por Ato de Improbidade Administrativa (**CNIA**) do Conselho Nacional de Justiça – CNJ.

11.1.3. Lista de Inidôneos do Tribunal de Contas da União (TCU).

11.1.4. Sistema de Cadastro Unificado de Fornecedores – SICAF.

11.2. A consulta aos cadastros será realizada em nome da empresa licitante e também de seu sócio majoritário, por força do artigo 12 da Lei nº 8.429, de 1992, que prevê, dentre as sanções impostas ao responsável pela prática de ato de improbidade administrativa, a proibição de contratar com o Poder Público, inclusive por intermédio de pessoa jurídica da qual seja sócio majoritário.

11.2.1. Caso conste na Consulta de Situação do Fornecedor a existência de Ocorrências Impeditivas Indiretas, o gestor diligenciará para verificar se houve

fraude por parte das empresas apontadas no Relatório de Ocorrências Impeditivas Indiretas.

11.2.2. A tentativa de burla será verificada por meio dos vínculos societários, linhas de fornecimento similares, dentre outros.

11.2.3. O licitante será convocado para manifestação previamente à sua desclassificação.

11.3. Constatada a existência de sanção, a Comissão reputará o licitante inabilitado, por falta de condição de participação.

11.3.1. Não ocorrendo a inabilitação por força das situações acima mencionadas, a documentação de habilitação dos licitantes então será verificada, conforme demais exigências previstas neste instrumento convocatório.

11.3.2. Caso a Comissão julgue conveniente, poderá suspender a reunião para analisar os documentos apresentados, marcando, na oportunidade, nova data e horário em que voltará a reunir-se, informando os licitantes. Nessa hipótese, todos os documentos de habilitação já rubricados e os Envelopes nº 02 - Proposta de Preços, rubricados externamente por todos os licitantes e pelos membros da Comissão, permanecerão em poder desta, até que seja concluída a fase de habilitação.

11.4. A documentação e propostas recebidas serão abertas pela Comissão de Licitação, observando-se o seguinte procedimento:

11.4.1 Recebimento das credenciais dos representantes de cada licitante;

11.4.2 Registro de comparecimento de cada uma das licitantes, em termo lavrado, mediante assinatura de cada um dos credenciados e pela Comissão de Licitação;

11.4.3 Nenhuma credencial ou proposta será admitida após o encerramento do tempo previsto no subitem 4.1 deste Edital, para a licitação;

11.4.4 Recebimento e numeração, pela ordem de entrega das credenciais, de todos os envelopes de número "01" e "02";

11.4.5 Abertura dos envelopes de número "01" - HABILITAÇÃO, e verificação da documentação neles contida;

11.4.6 Acesso aos documentos de habilitação a todos os licitantes, que deverão ser obrigatoriamente rubricados por todos os licitantes presentes;

11.4.7 Apresentação de eventuais impugnações pelas licitantes;

11.4.8 A Comissão analisará concomitantemente as impugnações e os documentos de habilitação de cada licitante e lavrará a correspondente ata, após o que divulgará, dando ciência prévia a todos os licitantes, o resultado de habilitação em sessão pública, previamente marcada ou através de publicação na imprensa oficial e pronunciará o resultado aos licitantes;

11.4.9 Caso o licitante manifeste a intenção de interpor recurso contra a decisão, a sessão será suspensa e os envelopes contendo as propostas de preços ficarão todos, rubricados pelos presentes, sob a guarda Comissão de Licitação para efeito de observância do princípio do sigilo das propostas. Caso as licitantes manifestem expressamente e por escrito que não pretendem interpor recursos, proceder-se-á de imediato a devolução dos envelopes número "02" (dois) das licitantes inabilitadas, e será dado prosseguimento à sessão na forma dos itens seguintes;

11.4.10 Feita a devolução dos envelopes dos licitantes inabilitados e, havendo condições, a Comissão procederá à abertura dos envelopes de número "02" (dois) - Proposta de Preços;

11.4.11 A Comissão de Licitação marcará data e hora da nova sessão, dando ciência prévia a todos os licitantes ou publicará na imprensa oficial o resultado da fase classificatória - Propostas de Preços;

11.4.12 Será lavrada ata circunstanciada registrando todas as ocorrências havidas no decorrer do processo de recebimento da documentação e propostas;

11.4.13 Quaisquer observações ou impugnações que sejam apresentadas, quer pelos membros da Comissão de Licitação, quer pelos representantes credenciados, deverão ser registradas em ata;

11.4.14 Leitura e assinatura da ata pelos membros da Comissão de Licitação e pelos representantes credenciados.

12. RECURSOS ADMINISTRATIVOS

12.1. A interposição de recurso referente à habilitação ou inabilitação de licitantes e julgamento das propostas observará o disposto no art. 109, §§ 4º e 6º, da Lei 8.666, de 1993, sendo cabível no prazo de 02 (dois) dias úteis a contar da intimação do ato ou lavratura da ata, nos casos de:



- 12.1.1. Habilitação ou inabilitação da licitante;
 - 12.1.2. Julgamento das propostas;
 - 12.1.3. Anulação ou revogação da licitação;
 - 12.1.4. Indeferimento do pedido de inscrição em registro cadastral, sua alteração ou cancelamento;
 - 12.1.5. Rescisão do contrato, a que se refere o inciso I do art. 79 da Lei nº 8.666/93;
 - 12.1.6. Aplicação das penas de advertência, suspensão temporária ou de multa.
- 12.2. Após cada fase da licitação, os autos do processo ficarão com vista franqueada aos interessados, pelo prazo previsto para a interposição de recursos.
- 12.3. O recurso da decisão que habilitar ou inabilitar licitantes e que julgar as propostas terá efeito suspensivo, podendo a autoridade competente, motivadamente e presentes razões de interesse público, atribuir aos demais recursos interpostos, eficácia suspensiva.
- 12.4. Os recursos deverão ser encaminhados para a CONTRATANTE, setor de Licitações e Contratos, instalada no endereço: Avenida Antonino Freire, 1473 (primeiro andar) – Centro, Teresina – PI.
- 12.5. Interposto, o recurso será comunicado aos demais licitantes, que poderão impugná-lo no prazo de 02 (dois) dias úteis.
- 12.6. O recurso será dirigido à autoridade superior competente por intermédio da Comissão de Licitação, a qual poderá reconsiderar sua decisão, no prazo de 05 (cinco) dias úteis, ou, nesse mesmo prazo, fazê-lo subir, devidamente informados, devendo, neste caso, a decisão ser proferida dentro do prazo de 05 (cinco) dias úteis, contado do recebimento do recurso, sob pena de responsabilidade.
- 12.7. Os recursos interpostos fora do prazo não serão conhecidos.

13. CRITÉRIOS DE JULGAMENTO (Envelope nº 02-PROPOSTA DE PREÇOS)

- 13.1. As propostas de preços somente serão aceitas e consideradas quando atenderem as exigências do Edital.
- 13.2. Previamente à abertura dos envelopes nº "02" - Propostas de Preços, o Presidente da Comissão de Licitação apresentará o resultado do julgamento das habilitações e fará a devolução dos envelopes nº "02" das licitantes que forem inabilitadas.
- 13.3. Será desclassificada a proposta que:
- 13.3.1. Não estiver em conformidade com os requisitos estabelecidos neste Edital;
 - 13.3.2. Contiver vício insanável ou ilegalidade;
 - 13.3.3. Não apresentar as especificações técnicas exigidas no Projeto Básico ou anexos;
 - 13.3.4. Apresentar, na composição de seus preços:
 - a) taxa de Encargos Sociais ou taxa de BDI inverossímil;
 - b) custo de insumos em desacordo com os preços de mercado;
 - c) quantitativos de mão de obra, materiais ou equipamentos insuficientes para compor a unidade dos serviços.
- 13.4. Caso o Regime de Execução seja o de empreitada por preço global ou empreitada integral, será desclassificada a proposta ou lance vencedor nos quais se verifique que qualquer um dos seus custos unitários supera o correspondente custo unitário de referência fixado pela Administração, salvo se o preço de cada uma das etapas previstas no cronograma físico-financeiro não superar os valores de referência discriminados nos projetos anexos a este edital.
- 13.4.1. Na hipótese acima, a participação na presente licitação implica a concordância do licitante com a adequação de todos os projetos anexos a este edital, de modo que eventuais alegações de falhas ou omissões em qualquer das peças, orçamentos, plantas, especificações, memoriais e estudos técnicos preliminares dos projetos não poderão ultrapassar, no seu conjunto, a dez por cento do valor total do futuro contrato.
- 13.4.2. Apresentar um ou mais valores da planilha de custo que sejam inferiores àqueles fixados em instrumentos de caráter normativo obrigatório, tais como leis, medidas provisórias e convenções coletivas de trabalho vigentes.
- 13.7. Será ainda considerada inexequível a proposta cujos valores sejam inferiores a 70% (setenta por cento) do menor dos seguintes valores:
- 13.7.1. média aritmética dos valores das propostas superiores a 50% (cinquenta por cento) do valor orçado pela CONTRATANTE; ou
 - 13.7.2. Valor orçado pela CONTRATANTE.

13.8 Do concorrente vencedor cujo valor global da proposta for inferior a 80% (oitenta por cento) do menor valor apurado a que se refere os subitens 13.7.1 e 13.7.2, será exigida, para assinatura do Contrato, prestação de **garantia adicional** dentre as modalidades previstas no § 1º do art. 56 da Lei nº 8.666/93, igual à diferença entre o menor valor resultante entre os subitens 13.7.1 e 13.7.2, e o valor da correspondente proposta.

13.9. Se houver indícios de inexecuibilidade da proposta de preço, ou em caso de necessidade de esclarecimentos complementares, poderá ser efetuada diligência, na forma do § 3º do art. 43 da Lei nº 8.666/93, para efeito de comprovação de sua exequibilidade, podendo-se adotar, dentre outros, os seguintes procedimentos:

- 13.9.1. Questionamentos junto ao proponente para a apresentação de justificativas e comprovações em relação aos custos com indícios de inexecuibilidade;
- 13.9.2. Verificação de Acordos, Convenções ou Dissídios Coletivos de Trabalho;
- 13.9.3. Levantamento de informações junto ao Ministério do Trabalho;
- 13.9.4. Consultas a entidades ou conselhos de classe, sindicatos ou similares;
- 13.9.5. Pesquisas em órgãos públicos ou empresas privadas;
- 13.9.6. Verificação de outros contratos que o proponente mantenha com a Administração ou com a iniciativa privada;
- 13.9.7. Pesquisa de preço com fornecedores dos insumos utilizados, tais como: atacadistas, lojas de suprimentos, supermercados e fabricantes;
- 13.9.8. Verificação de notas fiscais dos produtos adquiridos pelo proponente
- 13.9.9. Levantamento de indicadores salariais ou trabalhistas publicados por órgãos de pesquisa;
- 13.9.10. Estudos setoriais;
- 13.9.11. Consultas às Fazendas Federal, Distrital, Estadual ou Municipal;
- 13.9.12. Análise de soluções técnicas escolhidas e/ou condições excepcionalmente favoráveis que o proponente disponha para a prestação dos serviços;
- 13.9.13. Consulta à Controladoria-Geral do Estado;
- 13.9.14. Demais verificações que porventura se fizerem necessárias.

13.10. Quando o licitante apresentar preço final inferior a 30% (trinta por cento) da média dos preços ofertados para o mesmo item, e a inexecuibilidade da proposta não for flagrante e evidente pela análise da planilha de custos, não sendo possível a sua imediata desclassificação, será obrigatória a realização de diligências para aferir a legalidade e exequibilidade da proposta.

13.11. Qualquer interessado poderá requerer que se realizem diligências para aferir a exequibilidade e a legalidade das propostas, devendo apresentar as provas ou os indícios que fundamentam a suspeita.

13.12. Será facultado ao licitante o prazo de 05 (cinco) dias úteis para comprovar a viabilidade dos preços constantes em sua proposta, conforme parâmetros do artigo 48, inciso II, da Lei nº 8.666, de 1993, sob pena de desclassificação.

13.13. No julgamento das propostas a Comissão de Licitação procederá ao equilíbrio das propostas levando-se em consideração os preços oferecidos no tocante às incidências a que esteja sujeito cada licitante, conforme dispõe a Lei nº 8.212/91, considerando as alterações da Lei nº 9.876/99.

13.13.1 Para cumprimento deste subitem, a Comissão Permanente de Licitação fica autorizada a acrescentar o percentual de 15% (quinze por cento) ao valor total de cada proposta oferecida por licitante habilitada como Cooperativa de Trabalhadores, levando-se em consideração, na fase de classificação e julgamento, o valor resultante da proposta oferecida, acrescida do percentual acima indicado, considerando no julgamento o resultado da apuração, conforme dispõe a legislação retro citada.

13.13.2. O sistema de equilíbrio de preços referido acima será empregado exclusivamente para efeito de julgamento das propostas, tendo em vista a necessidade de distribuir-se tratamento equitativo a todos os licitantes.

13.14. A classificação das propostas de preços será determinada através do critério de Menor Preço oferecido para execução total dos serviços, tendo em vista que esta licitação é do tipo MENOR PREÇO e sob o regime de **EMPREITADA POR PREÇO GLOBAL**

13.6. Em caso de dúvidas, prevalecerão os valores por extensos declarados nas propostas.

13.15. A Comissão de Licitação verificará o porte das empresas licitantes classificadas. Havendo microempresas, empresas de pequeno porte e sociedades



cooperativas participantes, procederá à comparação com os valores da primeira colocada, se esta for empresa de maior porte, para o fim de aplicar-se o disposto nos arts. 44 e 45 da LC nº 123, de 2006.

13.15.1. Nessas condições, as propostas de microempresas, empresas de pequeno porte e sociedades cooperativas que se encontrarem na faixa de até 10% (dez por cento) acima da proposta de menor preço serão consideradas empatadas com a primeira colocada.

13.15.2. A melhor classificada nos termos do item anterior terá o direito de encaminhar uma última oferta para desempate, obrigatoriamente em valor inferior ao da primeira colocada, no prazo de 30 minutos, caso esteja presente na sessão ou no prazo de 02 dias, contados da comunicação da Comissão de Licitação, na hipótese de ausência. Neste caso, a oferta deverá ser escrita e assinada para posterior inclusão nos autos do processo licitatório.

13.15.3. Caso a microempresa, empresa de pequeno porte ou sociedade cooperativa melhor classificada desista ou não se manifeste no prazo estabelecido, serão convocadas as demais licitantes microempresas, empresas de pequeno porte e sociedades cooperativas que se encontrem naquele intervalo de 10% (dez por cento), na ordem de classificação, para o exercício do mesmo direito, nos mesmos prazos estabelecidos no subitem anterior.

13.15.4. Caso sejam identificadas propostas de preços idênticos de microempresa, empresa de pequeno porte ou sociedade cooperativa empatadas na faixa de até 10% (dez por cento) sobre o valor cotado pela primeira colocada, a Comissão de Licitação convocará os licitantes para que compareçam ao sorteio na data e horário estipulados, para que se identifique aquela que primeiro poderá reduzir a oferta.

13.16. Havendo êxito no procedimento de desempate, será elaborada a nova classificação das propostas para fins de aceitação do valor ofertado. Não sendo aplicável o procedimento, ou não havendo êxito na aplicação deste, prevalecerá a classificação inicial.

13.17. Persistindo o empate, será assegurada preferência, sucessivamente, aos bens e serviços:

- produtos no País;
- produtos ou prestados por empresas brasileiras;
- produtos ou prestados por empresas que invistam em pesquisa e no desenvolvimento de tecnologia no País;
- produtos ou prestados por empresas que comprovem cumprimento de reserva de cargos prevista em lei para pessoa com deficiência ou para reabilitado da Previdência Social e que atendam às regras de acessibilidade previstas na legislação.

13.18. Esgotados todos os demais critérios de desempate previstos em lei, a escolha do licitante vencedor ocorrerá por meio de sorteio, para o qual os licitantes habilitados serão convocados.

13.19. Após a apresentação e julgamento das eventuais impugnações e/ou recursos referentes à análise e julgamento das propostas apresentadas, a Comissão de Licitação redigirá criterioso e conclusivo relatório que será submetido a (o) autoridade competente, juntamente com a ata de julgamento das propostas, para que seja exercido ato de controle final.

13.20. Quando todos os licitantes forem inabilitados ou todas as propostas forem desclassificadas, a Contratante poderá fixar aos licitantes o prazo de 03 (três) dias úteis para apresentação de nova documentação ou de outras propostas excluídas das causas que deram origem à inabilitação ou desclassificação. Todos os concorrentes serão comunicados formalmente do dia, hora e local da abertura dos novos envelopes. Neste caso, o prazo de validade das propostas será contado a partir da nova data de apresentação.

14. REAJUSTAMENTO

14.1. Os preços contratuais propostos não serão reajustados.

14.1.1 Para os contratos com prazo inferior a um ano o reajustamento somente será admitido se, após prorrogação, a vigência do ajuste for superior a 12 (doze) meses, em atendimento aos termos do art. 2º da Lei nº 10.192, de 14 de fevereiro de 2001, desde que a empresa não tenha dado causa ao atraso.

14.2. Caso o período de execução do contrato exceda a um ano, contado a partir da data de apresentação das propostas na licitação, os preços poderão ser reajustados,

mediante solicitação da contratada, respeitadas as normas contratuais e desde que a empresa não tenha dado causa ao atraso, pela seguinte fórmula:

$F = (It - I_0)/I_0$, onde:

F é o fator de reajustamento que se procura determinar;

It é o índice correspondente ao mês do aniversário da proposta;

I₀ é o índice inicial correspondente ao mês de apresentação da proposta.

14.3. O índice de reajuste empregado na fórmula acima será o Índice Nacional da Construção Civil – Coluna 35 (ou outro pertinente), calculado e publicado pela Fundação Getúlio Vargas na revista Conjuntura Econômica.

15. PAGAMENTO

15.1. As condições de pagamento ao contratado encontram-se previstas no Termo de Contrato.

16. SUBCONTRATAÇÃO

16.1. Não será admitida a subcontratação do objeto licitatório.

17. ADJUDICAÇÃO E HOMOLOGAÇÃO

17.1. A Homologação dos atos praticados no procedimento e a adjudicação do objeto desta licitação serão efetuadas por ato da autoridade competente, que determinará a lavratura do necessário Contrato observando-se as condições estipuladas neste Edital.

18. CONTRATO E CAUÇÃO

18.1. Como condição indispensável à celebração do contrato, a empresa deverá indicar à CONTRATANTE **conta corrente bancária que mantenha em seu próprio nome, em estabelecimento que mantenha agência em Teresina** na qual serão feitos os depósitos dos valores que venham a ser devidos à contratada.

18.2. A execução dos serviços será contratada com a proponente declarada vencedora, que será notificada por escrito, para satisfazer os requisitos necessários à assinatura do Contrato;

18.2.1. Até a assinatura do Contrato, a proposta da Licitante vencedora poderá ser desclassificada se a Contratante tiver conhecimento de fato desabonador à sua habilitação, conhecido após o julgamento.

18.2.2. Previamente à contratação, a Administração deverá checar todas as condições de habilitação previstas no item 8.3 e consultar os cadastros mencionados no item 11.1 deste Edital.

18.3. Se decorridos 10 (dez) dias a proponente vencedora não atender a notificação a que se refere o subitem anterior, o órgão interessado poderá convocar os licitantes remanescentes, na ordem de classificação, para fazê-lo em igual prazo e nas mesmas condições propostas pelo primeiro classificado, inclusive quanto aos preços atualizados de conformidade com o ato convocatório, ou revogar a licitação independentemente da cominação prevista no art. 81 da Lei nº 8.666/93.

18.4. A contratação se fará por regime de **EMPREITADA POR PREÇO GLOBAL**

18.5. As alterações contratuais, se houverem, serão formalizadas por Termo Aditivo, numerados em ordem crescente;

18.6. São de inteira responsabilidade da contratada todas as obrigações pelos encargos previdenciários, fiscais, trabalhistas e comerciais resultantes da execução do Contrato;

18.7. É terminantemente vedada à transferência, total ou parcial, para terceiros, dos serviços que lhe forem adjudicados em consequência desta licitação.

18.8. As obrigações da Contratante e da Contratada são as estabelecidas no Contrato, neste Edital, na proposta apresentada e no Projeto Básico.

19. SANÇÕES ADMINISTRATIVAS

19.1. A inexecução parcial ou total do objeto deste contrato e a prática de qualquer dos atos indicados na Tabela 2 abaixo, verificado o nexo causal devido à ação ou a omissão do CONTRATADO, relativamente às obrigações contratuais em questão, torna passível, observando-se o contraditório e a ampla defesa, a aplicação das sanções previstas na legislação vigente e neste contrato, conforme listado a seguir:

19.1.1. Advertência;

19.1.2. Multa;

19.1.3. Suspensão temporária de participação em licitação e impedimento de contratar com o ESTADO DO PIAUÍ;

19.1.4. Declaração de inidoneidade para licitar ou contratar com a Administração Pública.

19.2. Advertência

19.2.1. A Advertência poderá ser aplicada no caso de descumprimento parcial das obrigações e responsabilidades assumidas contratualmente;

19.2.2. A advertência poderá ser aplicada no caso de atraso superior a 5 (cinco) dias na execução do cronograma de execução físico-financeiro, e no caso de descumprimento de quaisquer obrigações previstas no edital e no contrato, que não configurem hipóteses de aplicação de sanções mais graves, sem prejuízo das multas eventualmente cabíveis;

19.2.3. A Advertência poderá ainda, ser aplicada no caso de outras ocorrências que possam acarretar transtornos ao desenvolvimento dos serviços da CONTRATANTE, a critério do Gestor do Contrato, desde que não caiba a aplicação de sanção mais grave;

19.2.4. Também poderá ser aplicada a advertência nos casos previstos nos subitens 19.3.2 e 19.3.3.6 desta cláusula.

19.3. Multas

19.3.1. Caso haja a inexecução parcial do objeto será aplicada multa de até 10% (dez por cento) sobre o saldo contratual. Para inexecução total, a multa aplicada será de até 10% (dez por cento) sobre o valor total do contrato.

19.3.1.1. Será configurada a inexecução parcial do objeto, quando:

a) O CONTRATADO executar, até o final do prazo de execução de conclusão da obra, menos de 80% (oitenta por cento) do total do contrato;

b) Houver atraso injustificado por mais de 60 (sessenta) dias após o término do prazo fixado para a conclusão da obra.

19.3.1.2. Será configurada a inexecução total do objeto quando houver atraso injustificado para início dos serviços por mais de 15 (quinze) dias após o recebimento da ordem de serviço.

19.3.2. Além das multas previstas no item 19.3.1 e subitens, poderão ser aplicadas multas, conforme graus e eventos descritos nas tabelas 1.1, 1.2 e 2 abaixo.

Tabela 1.1– Obra até 10 milhões

GRAU	CORRESPONDÊNCIA
1	R\$ 150,00
2	R\$ 250,00
3	R\$ 350,00
4	R\$ 500,00
5	R\$ 2.500,00
6	R\$ 5.000,00

Tabela 1.2– Obra acima de 10 milhões

GRAU	CORRESPONDÊNCIA
1	R\$ 300,00
2	R\$ 500,00
3	R\$ 700,00
4	R\$ 1000,00
5	R\$ 5.000,00
6	R\$ 10.000,00

Tabela 2

INFRAÇÃO		GRAU
Item	DESCRIÇÃO	
1	Permitir a presença de empregado não uniformizado, mal apresentado; por empregado e por ocorrência.	01
2	Manter funcionário sem qualificação para a execução dos serviços; por empregado e por dia.	01

3	Executar serviço incompleto, paliativo substitutivo como por caráter permanente, ou deixar de providenciar recomposição complementar; por ocorrência.	02
4	Fornecer informação pérfida de serviço ou substituição de material; por ocorrência.	02
5	Executar serviço sem a utilização de equipamentos de proteção individual (EPI), quando necessários; por empregado, por ocorrência.	03
6	Suspender ou interromper, salvo motivo de força maior ou caso fortuito, os serviços contratuais; por dia e por tarefa designada.	03
7	Reutilizar material, peça ou equipamento sem anuência da FISCALIZAÇÃO; por ocorrência.	03
8	Destruir ou danificar documentos por culpa ou dolo de seus agentes; por ocorrência.	03
9	Utilizar as dependências da CONTRATANTE para fins diversos do objeto do contrato; por ocorrência.	04
10	Recusar-se a executar serviço determinado pela FISCALIZAÇÃO, sem motivo justificado; por ocorrência.	04
11	Permitir situação que crie a possibilidade de causar ou cause danos físico, lesão corporal ou consequências letais; por ocorrência.	06
12	Usar indevidamente patentes registradas; por ocorrência	06
Para os itens a seguir, deixar de:		
13	Apresentar a ART dos serviços para início da execução destes no prazo de 15 (quinze) dias úteis após a assinatura do contrato; por dia de atraso.	01
14	Substituir empregado que tenha conduta inconveniente ou incompatível com suas atribuições; por empregado e por dia.	01
15	Manter a documentação de habilitação atualizada; por item, por ocorrência.	01
16	Cumprir horário estabelecido pelo contrato ou determinado pela FISCALIZAÇÃO; por ocorrência.	01
17	Cumprir determinação da FISCALIZAÇÃO para controle de acesso de seus funcionários; por ocorrência.	01
18	Fornecer EPI, quando exigido, aos seus empregados e impor penalidades àqueles que se negarem a usá-los; por empregado e por ocorrência.	02
19	Cumprir determinação formal ou instrução complementar da FISCALIZAÇÃO; por ocorrência.	02
20	Iniciar execução de serviço nos prazos estabelecidos pela FISCALIZAÇÃO, observados os limites mínimos estabelecidos por este contrato; por serviço, por dia.	02
21	Refazer serviço não aceito pela FISCALIZAÇÃO, nos prazos estabelecidos no contrato ou determinado pela FISCALIZAÇÃO; por ocorrência.	03
22	Manter nos locais dos serviços um "Livro de Ocorrências"- DIÁRIO DE OBRAS; por dia.	04
23	Registrar diariamente o andamento dos serviços e os fatos relativos à execução das obras, no DIÁRIO DE OBRAS. Os registros feitos receberão o visto da CONTRATADA e da CONTRATANTE; por dia.	03
24	Encaminhar semanalmente para arquivamento na pasta do contrato na CONTRATANTE, a 1ª via do DIÁRIO DE OBRAS relativo à semana anterior. Por semana.	03
25	Inserir no DIÁRIO DE OBRAS, as justificativas apresentadas para subsidiar as alterações do contrato na data de sua ocorrência anexando os registros no pedido; Por ocorrência.	06
26	Iniciar e manter durante a execução do contrato o engenheiro responsável técnico pela obra, nas quantidades previstas no projeto básico anexo a este Edital; por dia.	04
27	Cumprir quaisquer dos itens do Edital e anexos do edital que não previstos nesta tabela de multas, após reincidência formalmente notificada pela FISCALIZAÇÃO; por ocorrência	04



28	Efetuar o pagamento de salários, vales-transportes, tickets-refeições, seguros, encargos fiscais sociais, bem como arcar com quaisquer despesas direta e/ou indiretas relacionadas a execução do contrato nas datas avençadas; por dia e por ocorrência.	05
-----------	--	-----------

19.3.3. Quando o CONTRATADO deixar de cumprir prazo previamente estabelecido para execução dos serviços previstos no cronograma de execução físico-financeiro por ela apresentado e aprovado pela FISCALIZACAO, serão aplicadas multas conforme Tabela 3. A apuração dos atrasos será feita mensalmente.

19.3.3.1. A(s) multa(s) por atraso injustificado na execução dos serviços incidirá (ao) sobre os valores previstos para o pagamento do mês em que ocorrer o atraso, de acordo como cronograma físico-financeiro inicialmente apresentado pelo CONTRATADO e aprovado pela FISCALIZACAO.

19.3.3.2. O atraso injustificado na execução dos serviços sujeitara o CONTRATADO a sanções variáveis e progressivas, a depender da gravidade e da frequência do(s) atraso(s), conforme Tabela 3 a seguir:

Tabela 3

GRAU	MULTA (sobre o valor previsto a ser executado no mês)	TIPO DE ATRASO
1	0,10%	BRANDO E EVENTUAL
2	0,30%	MEDIANO E EVENTUAL BRANDO E INTERMITENTE
3	0,50%	GRAVE E EVENTUAL BRANDO E CONSTANTE
4	0,70%	MEDIANO E INTERMITENTE
5	0,90%	GRAVE E INTERMITENTE MEDIANO E CONSTANTE
6	1,10%	GRAVE E CONSTANTE

19.3.3.3. Quanto a gravidade, o atraso será classificado como:

- brando: quando acarretar um atraso de 5% até 15% na execução dos serviços no mês;
- mediano: quando acarretar um atraso de 15% a 25% na execução dos serviços no mês;
- grave: quando acarretar um atraso de mais de 25% na execução dos serviços no mês.

19.3.3.4. Quanto à frequência, o atraso será classificado como:

- eventual: quando ocorrer apenas uma vez;
- intermitente: quando ocorrer mais de uma vez, em medições não subsequentes;
- constante: quando ocorrer mais de uma vez, em medições subsequentes.

19.3.3.5. A gravidade do atraso será aferida, em cada medição, de maneira cumulativa, procedendo-se a comparação entre o valor total acumulado previsto pelo CONTRATADO no cronograma físico-financeiro apresentado e o total acumulado efetivamente realizado até a medição em questão. A multa poderá ser aplicada no decorrer da obra, nos períodos de medição seguintes ao da constatação do atraso.

19.3.3.6. No primeiro mês em que ocorrer atraso poderá ser aplicada, a critério da FISCALIZACAO, a sanção de advertência. A qualquer tempo a FISCALIZACAO poderá aplicar a sanção de advertência se constatado atraso da obra de até 5%.

19.3.3.7. Se o CONTRATADO apresentar, nos períodos de medição seguintes ao do registro do atraso, recuperação satisfatória ao cumprimento dos prazos acordados, a FISCALIZACAO poderá, a seu exclusivo critério, optar pela não aplicação da multa.

19.3.3.8. A recuperação supracitada não impede a aplicação de outras multas em caso de incidência de novos atrasos.

19.3.4. Por atraso na conclusão da obra poderá ser aplicada multa de 0,05% (cinco centésimos por cento) sobre o valor total do contrato, por dia de atraso, até o limite de 60 (sessenta) dias.

19.3.4.1. Após o sexagésimo dia, será aplicada a sanção de inexecução parcial, conforme definido anteriormente.

19.3.5. O somatório das multas previstas nos itens acima não poderá ultrapassar o percentual de 10%(dez por cento) sobre o valor total do contrato.

19.4. Suspensão temporária de participar em licitação e impedimentos de contratar com o ESTADO DO PIAUÍ.

19.4.1. A sanção de suspensão do direito de licitar e de contratar com o Estado do Piauí por até 2 (dois) anos, de que trata o inciso III, art. 87, da Lei n.º 8.666/93,

podrá ser aplicada ao CONTRATADO, por culpa ou dolo, por até 2 (dois) anos, no caso de inexecução parcial do objeto, conforme previsto no item 21.3.1.1 desta cláusula.

19.5. Declaração de inidoneidade para licitar/contratar com a Administração Pública.

19.5.1. A sanção de declaração de inidoneidade para licitar ou contratar com a Administração Pública, prevista no inciso IV, art. 87, da Lei nº 8.666/93, será aplicada, dentre outros casos, quando:

- Tiver sofrido condenação definitiva por ter praticado, por meios dolosos, fraude fiscal no recolhimento de quaisquer tributos;
- Praticar atos ilícitos, visando frustrar os objetivos da licitação;
- Demonstrar, a qualquer tempo, não possuir idoneidade para licitar ou contratar com o Estado do Piauí, em virtude de atos ilícitos praticados;
- Reproduzir, divulgar ou utilizar, em benefício próprio ou de terceiros, quaisquer informações de que seus empregados tenham tido conhecimento em razão da execução do contrato, sem consentimento prévio da CONTRATANTE;
- Ocorrência de ato capitulado como crime pela Lei nº 8.666/93, praticado durante o procedimento licitatório, que venha ao conhecimento da CONTRATANTE após a assinatura do contrato;
- Apresentação, à CONTRATANTE, de qualquer documento falso ou falsificado, no todo ou em parte, com o objetivo de participar da licitação ou para comprovar, durante a execução do contrato, a manutenção das condições apresentadas na habilitação;
- Inexecução total do objeto, conforme previsto no item 21.3.1.2 desta cláusula;

19.6. As sanções de advertência, de suspensão temporária do direito de participar em licitações e impedimento de contratar com o ESTADO DO PIAUÍ e de declaração de inidoneidade para licitar ou contratar com a Administração Pública poderão ser aplicadas ao CONTRATADO juntamente a de multa;

19.7. O valor da multa poderá ser descontado do pagamento a ser efetuado ao CONTRATADO;

19.7.1. Se o valor a ser pago ao CONTRATADO não for suficiente para cobrir o valor da multa, a diferença será descontada da garantia contratual;

19.7.2. Se os valores do pagamento e da garantia forem insuficientes, fica o CONTRATADO obrigado a recolher a importância devida no prazo de 15 (quinze) dias, contado da comunicação oficial;

19.7.3. Esgotados os meios administrativos para cobrança do valor devido pelo CONTRATADO ao CONTRATANTE, este será encaminhado para inscrição em dívida ativa;

19.7.4. Caso o valor da garantia seja utilizado no todo ou em parte para o pagamento da multa, esta deve ser complementada no prazo de até 10 (dias) dias úteis, contado da solicitação do CONTRATANTE.

19.8. Se, durante o processo de aplicação de penalidade, se houver indícios de prática de infração administrativa tipificada pela Lei nº 12.846, de 1º de agosto de 2013, como ato lesivo à administração pública nacional ou estrangeira, cópias do processo administrativo necessárias à apuração da responsabilidade da empresa deverão ser remetidas à autoridade competente, com despacho fundamentado, para ciência e decisão sobre a eventual instauração de investigação preliminar ou Processo Administrativo de Responsabilização – PAR.

19.9. A apuração e o julgamento das demais infrações administrativas não consideradas como ato lesivo à Administração Pública nacional ou estrangeira nos termos da Lei nº 12.846, de 1º de agosto de 2013, seguirão seu rito normal na unidade administrativa.

19.10. O processamento do PAR não interfere no seguimento regular dos processos administrativos específicos para apuração da ocorrência de danos e prejuízos à Administração Pública Estadual resultantes de ato lesivo cometido por pessoa jurídica, com ou sem a participação de agente público.

19.11. Caso o valor da multa não seja suficiente para cobrir os prejuízos causados pela conduta do licitante, o Estado do Piauí ou Entidade poderá cobrar o valor remanescente judicialmente, conforme artigo 419 do Código Civil.

20. OBRIGAÇÕES DA CONTRATANTE E DA CONTRATADA

20.1. A CONTRATANTE deverá observar as disposições da Instrução Normativa nº 05/2017, do Tribunal de Contas do Estado do Piauí, que trata do cadastramento de licitações, contratos e obras nos Sistemas Licitações, Contratos e Obras WEB.

20.2. A CONTRATANTE deverá observar as disposições do Decreto Estadual nº 16.199/2015, que trata do cadastramento e alimentação dos dados da obra no Sistema de Monitoramento e Acompanhamento de Ações Estratégicas – SIMO.

20.3. As demais obrigações da Contratante e da Contratada são as estabelecidas no Termo de Contrato ou Projeto Básico.

21. FISCALIZAÇÃO, RECEBIMENTO E CONTROLE TÉCNICO

21.1. Os critérios de recebimento e aceitação do objeto, de fiscalização e de controle técnico estão previstos no Termo de Contrato ou Projeto Básico.

22. RESCISÃO

22.1. As hipóteses de rescisão do ajuste, bem como a disciplina aplicável em tais casos, são aquelas previstas no instrumento de Contrato, nos termos dos artigos 78 a 80 da Lei n. 8.666, de 1993.

23. PUBLICAÇÃO

23.1. A CONTRATANTE providenciará, no prazo previsto em lei, contado a partir da data de assinatura do Contrato, a publicação de seu extrato na imprensa oficial.

24. IMPUGNAÇÃO

24.1. Decairá do direito de impugnar os termos deste Convite perante esta Administração, o licitante que não o fizer até o segundo dia útil que anteceder a abertura dos envelopes com as propostas, pelas falhas ou irregularidades que viciariam este Convite, hipótese em que tal comunicação não terá efeito de recurso.

24.2. A impugnação feita tempestivamente pelo licitante não o impedirá de participar do processo licitatório até o trânsito em julgado da decisão a ela pertinente.

24.3. Qualquer cidadão é parte legítima para impugnar este Convite por irregularidade na aplicação da Lei nº 8.666, de 1993, devendo protocolar o pedido até 5 (cinco) dias úteis antes da data fixada para a abertura dos envelopes de habilitação, devendo a Administração julgar e responder à impugnação em até 3 (três) dias úteis, sem prejuízo da faculdade prevista no § 1º do art. 113 da referida Lei.

24.4. A impugnação poderá ser realizada por petição protocolada no endereço Avenida Antonino Freire, 1473, primeiro andar – Centro, Teresina – PI

25. DISPOSIÇÕES FINAIS

25.1. A Comissão de Licitação poderá solicitar da licitante, em qualquer fase do certame, informações complementares destinadas a esclarecer a instrução do processo, no prazo que estipular, bem como relevar erros formais ou omissões em quaisquer documentos, desde que não violem os princípios básicos da licitação, contidos no art. 3º da Lei nº 8.666/93;

25.2. Somente serão requisitadas e aceitas informações complementares pertinentes a documentos já apresentados pela licitante;

25.3. Poderá, ainda, a Comissão de Licitação realizar diligências junto aos órgãos ou empresas signatárias de documentos, para melhor avaliar o desempenho da licitante bem como para certificar-se da autenticidade dos documentos apresentados;

25.4. É facultada à Comissão de Licitação, em qualquer fase da licitação, a promoção de diligência destinada a esclarecer ou a completar a instrução do processo, podendo utilizar-se de pessoal ou equipe Técnica para promover avaliações ou exames que objetivam a boa e regular garantia do objeto, assessorando-se de profissional, especialista ou grupo de representação do próprio Estado e/ou independente, sendo que, o poder de decisão é da comissão, vedada ainda, a qualquer licitante incluir posteriormente documento ou informação que deveria constar originalmente da DOCUMENTAÇÃO DE HABILITAÇÃO ou da PROPOSTA COMERCIAL apresentada.

25.5. A licitante adjudicatária terá o prazo de até 10 (dez) dias corridos, após formalmente convidada, para assinar o Contrato, que obedecerá ao modelo anexo;

25.6. O licitante vencedor se obriga a aceitar, nas mesmas condições contratuais, os acréscimos ou supressões que se fizeram necessários na contratação, na forma do artigo 65 § 1º da Lei 8666/93, do valor inicial do contrato ou instrumento equivalente.

25.6.1. Durante todo o processo da licitação e durante todo o período de execução do contrato dela resultante será exercida estrita observância ao equilíbrio dos preços fixados no Contrato em relação à vantagem originalmente ofertada pela empresa vencedora, de forma a evitar que, por meio de termos aditivos futuros, o

acréscimo de itens com preços supervalorizados ou eventualmente a supressão ou modificação de itens com preços depreciados viole princípios administrativos.

25.7. Serão relevados os erros materiais ou omissões em quaisquer documentos, desde que não violem os princípios básicos de licitação;

25.8. A Administração poderá, a qualquer momento antes da entrega das Propostas, fazer errata ou adendo ao Edital, por qualquer razão, por iniciativa própria ou em função de resposta a pedido de esclarecimento ou a impugnação feita ao Edital. A errata ou adendo, quando não afete a formulação das propostas, será enviado por correio, telegrama, fax ou correio eletrônico, tornando-se obrigatório a todos. Se da errata ou adendo resultar redução de exigências de habilitação ou se afetar a formulação das propostas, será obrigatória sua divulgação pelos mesmos meios por que divulgada originalmente a licitação, reabrindo-se o prazo legal para apresentação de documentos e propostas.

25.9. A CONTRATANTE poderá solicitar da empresa vencedora do certame a apresentação do Plano de Aplicação dos Trabalhos a serem desenvolvidos na execução dos serviços objeto desta licitação, na forma exigida por sua fiscalização.

25.10. A CONTRATANTE poderá revogar ou anular a licitação de ofício ou a requerimento da parte interessada, não gerando direito de indenização quando anulada por motivo de ilegalidade, ressalvado o disposto no Parágrafo único do art. 59 da Lei nº 8.666/93 e suas alterações, assegurada à ampla defesa. A nulidade do procedimento licitatório induz à do Contrato.

25.11. No decorrer do processo licitatório não serão levados em consideração comunicações verbais.

25.12. Os casos omissos serão resolvidos pelas disposições da Lei nº 8.666/93 com as alterações estabelecidas pela Lei nº 8.883/94, e demais legislação correlata.

25.13. Todas as comunicações que envolvem o presente certame serão consideradas como suficientes se feitas por escrito e entregues sob protocolo, sob pena de serem desconsideradas.

25.14. São os seguintes os meios de comunicação à distância, que poderão ser usados pelos interessados em obter informações sobre a licitação, no período das 07:30 horas até às 13:30 horas, de segunda a sexta-feira:

SECRETARIA DE MINERAÇÃO, PETRÓLEO E ENERGIAS RENOVÁVEIS

COMISSÃO PERMANENTE DE LICITAÇÃO - CPL

ATT.: Naiara Castelo Branco – Presidente da CPL

Avenida Antonino Freire, 1473, primeiro andar – Centro

TERESINA-PI

E-mail: cpl.seminper@gmail.com

25.15. O foro eleito para dirimir quaisquer dúvidas oriundas deste Edital é o da cidade de Teresina (PI).

25.16. Fazem parte integrante deste Edital os seguintes documentos:

ANEXO I - Minuta do Contrato;

ANEXO II - Modelo de Declaração sobre Empregados Menores;

ANEXO III - Declaração de Instalação do Canteiro de Obras e de Disponibilidade das Máquinas e Equipamentos;

ANEXO IV - Declaração de Conhecimento dos Detalhes Executivos e local da obra;

ANEXO V - Modelo Proposta de Preços;

ANEXO VI - Modelo de Composição de BDI;

ANEXO VII - Projetos, Planilhas Orçamentárias e Especificações Técnicas;

ANEXO VIII - Declaração de enquadramento como ME/EPP;

ANEXO IX - Recibo de Retirada de Edital Carta Convite Nº 001/2020

ANEXO X - Declaração de Optante Pelo Simples

ANEXO XI - Carta de Credenciamento

ANEXO XII - Declaração de Idoneidade para Licitar e Contratar com a Administração Pública

Teresina (PI), 25 de setembro de 2020.

Naiara Castelo Branco

Presidente da Comissão Permanente de Licitação - CONTRATANTE

VISTO:

Wilson Nunes Brandão

Secretário de Mineração, Petróleo e Energias Renováveis - CONTRATANTE



Diário Oficial

ANEXO I MINUTA DE CONTRATO CONTRATON.º 001/2020

CONTRATAÇÃO DE EMPRESA DE ENGENHARIA PARA CONCLUSÃO DA REDE EM MÉDIA TENSÃO 13,8 kV, REDE EM BAIXA TENSÃO 380/220V E 02 SUBESTAÇÕES 15 kVA PARA ATENDER ILUMINAÇÃO PÚBLICA COM LÂMPADAS DE LED NA AV. NOVE DE ABRIL, LIGANDO A PI 455, NO MUNICÍPIO DE ALAGOINHA DO PIAUÍ QUE ENTRE SI CELEBRAM, DE UM LADO, COMO CONTRATANTE, O ESTADO DO PIAUÍ POR INTERMÉDIO DO SECRETARIA DE MINERAÇÃO, PETRÓLEO E ENERGIAS RENOVÁVEIS, E DO OUTRO, COMO CONTRATADA A EMPRESA (.....)

O Estado do Piauí, por intermédio da SECRETARIA DE MINERAÇÃO, PETRÓLEO E ENERGIAS RENOVÁVEIS, inscrita no CNPJ sob o nº 14.862.788/0001-50, doravante denominada simplesmente **CONTRATANTE**, com sede na Avenida Antonino Freire, 1473 – Centro, Teresina – PI, primeiro andar, neste ato representado por seu (secretário), portador(a) da Cédula de Identidade nº (.....), inscrito (a) no CPF sob o nº (.....); e a Empresa (.....) com sede e foro na cidade de (.....) Estado do (.....), estabelecida à (endereço completo), inscrita no CNPJ sob o nº (.....), aqui representada por (nome completo, cargo) inscrito(a) no CPF sob o nº (.....), portador(a) da carteira de identidade RG nº (.....), doravante denominada abreviadamente **CONTRATADA**, tendo em vista a homologação da Convite nº 001/2020 - CPL, conforme despacho exarado no Processo Administrativo nº **AA.299.1.000036/2081** / SEI 00299.000001/2020-16, e o que mais consta do citado Processo Administrativo que passa a fazer parte integrante deste instrumento, independentemente de transcrição, em conformidade com as normas da Lei nº 8.666, de 21/06/93, com as alterações nela introduzidas até a presente data, as quais submetem as partes para todos os efeitos, têm justo e acordado celebrar o presente Contrato, conduzido sob o regime de POR PREÇO GLOBAL / INTEGRAL, regendo-se a contratação pelo fixado nas cláusulas seguintes:

CLÁUSULA PRIMEIRA- DOS DOCUMENTOS QUE INTEGRAM O CONTRATO

São partes complementares deste Contrato, independentemente de transcrição, o Edital do Convite Nº 001/2020, conforme **Processo nº 299.1.000036/20-81** / SEI 00299.000001/2020-16 e tem como fundamento a Lei Federal nº 8.666/93, de 21/06/93 e suas alterações posteriores, a proposta apresentada pela Contratada, seus anexos, os detalhes executivos, especificações técnicas, despachos e pareceres que o encorpam, observadas as disposições do Parecer PGE/PLC nº (...) e Despacho nº (...).

CLÁUSULA SEGUNDA DO OBJETODO CONTRATO

A CONTRATADA executará, sob o regime de Empreitada por Preço Global, as obras de, CONCLUSÃO DA REDE EM MÉDIA TENSÃO 13,8 kV, REDE EM BAIXA TENSÃO 380/220V E 02 SUBESTAÇÕES 15 kVA PARA ATENDER ILUMINAÇÃO PÚBLICA COM LÂMPADAS DE LED NA AV. NOVE DE ABRIL, LIGANDO A PI 455, NO MUNICÍPIO DE ALAGOINHA DO PIAUÍ, executando os serviços de acordo com os elementos técnicos constantes do processo da licitação de que decorre este contrato.

CLÁUSULA TERCEIRA- DA APARELHAGEM E DO MATERIAL NECESSÁRIO , EXECUÇÃO DOS SERVIÇOS

A aparelhagem e o material necessários à execução dos trabalhos serão de responsabilidade e ônus exclusivamente da CONTRATADA, ficando estabelecido que a CONTRATANTE não emprestará nem fornecerá quaisquer ferramentas, aparelhos ou veículos.

CLÁUSULA QUARTA- DAS NORMAS E ESPECIFICAÇÕES DOS BENS E D, EXECUÇÃO

As obras e serviços ora contratados obedecem às especificações constantes no Edital mencionado na Cláusula Primeira, reservado à CONTRATANTE o direito de rejeitar as obras ou serviços que não estiverem de acordo com as referidas especificações, sem que caiba à CONTRATADA direito a qualquer reclamação ou indenização.

CLÁUSULA QUINTA- DA APROVAÇÃO DOS SERVIÇOS

A CONTRATADA declara conhecer perfeita e integralmente, as especificações e demais elementos técnicos referentes à execução dos serviços. Declara, ainda, que conhece perfeitamente todas as condições e locais de execução dos serviços, tudo o que foi previamente considerado quando da elaboração da proposta que apresentou na licitação de que decorre este contrato, em razão do que declara que nos preços propostos estão incluídos todos os custos, despesas e encargos que terá que suportar, representando aqueles preços a única contraprestação que lhe será devida pela CONTRATANTE pela realização do objeto deste contrato.

Parágrafo Único- O representante da CONTRATADA, acima identificado, declara sob as penas da lei que dispõe de poderes suficientes à celebração deste contrato e para obrigar de pleno direito à mesma CONTRATADA. Assim sendo, os termos deste contrato obrigam as partes de pleno direito.

CLAUSULA SEXTA- DAS ALTERAÇÕES DOS DETALHES EXECUTIVOS

A CONTRATANTE se reserva o direito de, em qualquer fase ou ocasião, fazer alterações nos detalhes executivos, seja reduzindo ou aumentando o volume de serviços das obras, na forma prevista na lei.

CLÁUSULA SÉTIMA- DO VALOR DO CONTRATO

O valor deste Contrato é de **R\$ 224.306,18 (duzentos e vinte quatro mil, trezentos e seis reais e dezolto centavos)** que representa o montante da proposta da CONTRATADA, baseada nas planilhas de quantitativos que acompanham o Edital e multiplicado pelos respectivos preços unitários.

Parágrafo Único- Nos preços unitários estão incluídos todos os custos de transporte, carga e descarga de materiais, despesas de materiais, despesas de execução, mão-de-obra, leis, encargos sociais, tributos, lucros e quaisquer encargos que incidam ou venham a incidir sobre os serviços, bem como despesas de conservação até o seu recebimento definitivo pela CONTRATANTE.

CLAUSULA OITAVA- DAS OBRIGAÇÕES DA CONTRATADA

A CONTRATADA se obriga a:

1. Executar os serviços segundo as especificações aprovadas e de acordo com a melhor técnica cuidando, ainda, em adotar soluções técnicas que conduzam a economicidade dos serviços e a funcionalidade de seu resultado;
2. Eleger e prever técnicas e métodos construtivos dos serviços tão econômicos quanto possíveis, sem descuidar em nenhuma hipótese da segurança e qualidade da obra;
3. Manter, durante todo o período de realização dos serviços objeto do contrato, as mesmas condições de capacitação técnica que apresentou ao participar da licitação de que resulta este contrato, bem como as mesmas condições de habilitação;
4. Administrar com zelo e probidade a execução dos serviços, respeitando com absoluto rigor o orçamento aprovado e evitando a prática de atos e a adoção de medidas que resultem em elevação de custos dos serviços, inclusive no que respeita à arrematação, seleção, contratação e administração de mão-de-obra necessária à realização dos serviços;
5. Atender prontamente às recomendações regulares da fiscalização;
6. Zelar pelos interesses da CONTRATANTE relativamente ao objeto do contrato;
7. Substituir prontamente qualquer preposto, empregado ou pessoa que, a juízo da fiscalização, seja inconveniente aos interesses da CONTRATANTE relativamente aos serviços;
8. Manter permanentemente nos locais de realização dos serviços um representante com plenos poderes para representar e obrigar a CONTRATADA frente à CONTRATANTE;
9. Executar o objeto deste contrato de acordo com os projetos e especificações fornecidos pela CONTRATANTE e as normas aprovadas ou recomendadas pela ABNT.

10. Adquirir e fornecer Equipamentos de Proteção Coletiva – EPC e Equipamentos de Proteção Individual – EPI, a todos os empregados, bem como orientá-los quanto a necessidade e obrigatoriedade de seu uso em serviço. A CONTRATADA responde solidariamente, no caso de subempreitada.

11. Manter a Regularidade Fiscal, inclusive do recolhimento do ISSQN ao município do local de Prestação do Serviço durante toda execução do contrato;

12. Observar as normas, critérios e procedimentos ambientais para a gestão dos rejeitos provenientes da obra.

13. Realizar, conforme o caso, por meio de laboratórios previamente aprovados pela fiscalização e sob suas custas, os testes, ensaios, exames e provas necessários ao controle de qualidade dos materiais, serviços e equipamentos a serem aplicados nos trabalhos, conforme procedimento previsto no Projeto Básico e demais documentos anexos.

§ 1º O Contratado deverá reservar parte dos empregos diretos criados por força de contrato de obra pública e/ou prestação de serviços de engenharia que vier a firmar com o Estado do Piauí e seus órgãos, para **egressos do Sistema Prisional e cumpridores de medidas de segurança e penas alternativas.**

§ 2º A obrigação estipulada no § 1º só será exigível após a devida contratação e emissão de ordem de serviço ou outro instrumento pelo qual é dado comando para o início das obras e/ou serviços referidos, e desde que haja compatibilidade entre os beneficiários da política pública e as funções a serem desempenhadas por estes.

§ 3º O Contrato deverá reservar as vagas previstas no § 1º na seguinte proporção:

- a) No mínimo 5% (cinco por cento) dos empregos diretos criados, no caso de o contratado vir a admitir 20 (vinte) ou mais empregados.
- b) Ao menos 1 (um) empregado, no caso de o contratado vir a admitir entre 6 (seis) e 19 (dezenove) empregados; e
- c) Admissão facultativa, no caso de o contratado vir a admitir 5 (cinco) ou menos empregados.

§ 4º As vagas, mencionadas no § 3º, serão preenchidas de acordo com a ordem de classificação estabelecida em processo único de seleção a cargo da Secretaria Estadual de Trabalho e Empreendedorismo – SETRE, nos termos de regulamentação própria.

§ 5º No caso de não haver beneficiários selecionados na forma do § 4º, o contratado deverá preencher os empregos criados da forma que for mais útil para a perfeita execução do contrato.

§ 6º O Contratado deverá reservar, preferencialmente, o mínimo de 5% (cinco por cento) das vagas de emprego diretos na área de construção civil criadas por força do contrato de obra pública que vier a firmar com o Estado do Piauí e seus órgãos, para **pessoas do sexo feminino** desde que compatível com o exercício das atividades inerentes ao objeto do contrato.

§ 7º A obrigação estipulada no § 6º só será exigível após a devida contratação e emissão da ordem de serviços ou outro instrumento pelo qual é dado comando para início das obras e/ou serviços referidos.

§ 8º No caso de não haver beneficiários habilitados na forma do § 6º, o Contratado deverá preencher os empregos criados da forma que for mais útil para a perfeita execução do contrato.

§ 9º A ausência de beneficiários habilitados será consignada pelo Contratado no "Livro de Ocorrências" juntamente com as diligências que empregou para encontrá-los, tais como avisos veiculados em jornais locais e programas de rádio, e será revista pelo Fiscal do Contrato a tempo e modo.

§ 10º A CONTRATADA estará, durante todo o período de execução deste contrato, sujeita à fiscalização da CONTRATANTE, quer seja exercida por servidores do quadro da própria CONTRATANTE, quer por terceiros especialmente contratados para este fim.

§ 11º As determinações da fiscalização obrigam a CONTRATADA, respeitados os limites deste contrato e o orçamento aprovado, à elaboração de detalhamentos dos projetos e à realização de atividades específicas. Nos casos em que a CONTRATADA não concordar com as recomendações ou ordens da fiscalização, delas poderá recorrer ao titular da CONTRATANTE, tendo este recurso efeito suspensivo da ordem fiscal.

CLÁUSULA NONA- DAS OBRIGAÇÕES DA CONTRATANTE

A CONTRATANTE se obriga a:

1. Disponibilizar o local das obras;
2. Aprovar as medições em tempo hábil;
3. Efetuar os pagamentos devidos à CONTRATADA, conforme estabelecido na cláusula sétima deste Contrato;
4. Designar um representante para acompanhar e fiscalizar a execução deste Contrato;
5. Notificar a CONTRATADA, imediatamente, sobre as faltas e defeitos observados na execução do contrato.
6. Reter os tributos e contribuições sobre os pagamentos mensalmente efetuados, utilizando-se as alíquotas previstas para cada tipo de serviço, conforme legislação
7. Aplicar penalidades, conforme o caso.
8. Observar as disposições da Instrução Normativa nº 05/2017, do Tribunal de Contas do Estado do Piauí, que trata do cadastramento e acompanhamento de contratos e obras nos Sistemas Licitações, Contratos e Obras WEB.
9. Observar as disposições do Decreto Estadual nº 16.199/2015, que trata do cadastramento e alimentação dos dados da obra no Sistema de Monitoramento e Acompanhamento de Ações Estratégicas – SIMO.

Parágrafo Único Constituem direitos e prerrogativas da CONTRATANTE, além dos previstos em outras leis, os constantes dos artigos 58, 59 e 77 a 80 da Lei nº 8.666 de 21/06/93, e suas alterações posteriores.

CLÁUSULA DÉCIMA- DA DOTAÇÃO ORÇAMENTÁRIA

§ 1º Os recursos financeiros para a despesa decorrente da contratação que se seguirem à licitação, neste exercício, correrão por conta do Estado do Piauí, através da CONTRATANTE, à conta da Classificação Orçamentária:

Unidade Orçamentária 50101

Programa de Trabalho: 25.752.0005.1887

Fonte: 100

Natureza: 449051

§ 2º A despesa para os exercícios subsequentes, quando for o caso, será alocada à dotação orçamentária prevista para atendimento dessa finalidade, a ser consignada à CONTRATANTE, pela Lei Orçamentária Anual.

CLÁUSULA DÉCIMA PRIMEIRA DA FORMA E CONDIÇÕES DE PAGAMENTO

§ 1º O pagamento do preço contratual deverá guardar estreita relação com a execução dos serviços contratados e apresentação de seus efeitos ou resultados nos termos estabelecidos nos documentos da licitação em especial no cronograma físico-financeiro.

§ 2º Os pagamentos dos serviços serão feitos por medições mensais, pelo Estado do Piauí, através da CONTRATANTE, em moeda legal e corrente no País, através de ordem bancária em parcelas compatíveis com o Cronograma Físico e Financeiro, contra a efetiva execução dos serviços e apresentação de seus efeitos, tudo previamente atestado pelo setor competente da CONTRATANTE, em consonância com o SIAFEM – Sistema Integrado de Administração Financeira dos Estados e Municípios, mediante apresentação, no que couber, dos seguintes documentos:

- I – Carta da Contratada encaminhando a medição;
- II – Memória de cálculo;
- III – Planilha de medição atestada e boletim de faturamento;
- IV – Certificado de medição, definindo o período correspondente;
- V – Cronograma executivo (físico) realizado;
- VI – Quadro resumo financeiro;
- VII – Relatório fotográfico, contendo comentários por foto;
- VIII – Cópia do diário de obras referente aos dias de execução dos serviços objetos da medição, assinada pelo engenheiro responsável (da contratada) e pelo servidor ou comissão responsável pela fiscalização;
- IX - Prova de regularidade fiscal perante a Fazenda Nacional, mediante apresentação de certidão expedida conjuntamente pela Secretaria da Receita Federal do Brasil (RFB) e pela Procuradoria-Geral da Fazenda Nacional (PGFN), referente a todos os créditos tributários federais e à Dívida Ativa da União (DAU) por elas administrados, inclusive aqueles relativos à Seguridade Social, nos



termos da Portaria Conjunta nº 1.751, de 02/10/2014, do Secretário da Receita Federal do Brasil e da Procuradoria-Geral da Fazenda Nacional;

X - Certidão Negativa de Débitos relativos a tributos estaduais e à Dívida Ativa do Estado;

XI - Certidão Negativa de Débitos junto ao governo municipal do domicílio ou sede da contratada, na forma da lei;

XII - Certificado de Regularidade do FGTS – CRF;

XIII – cópia do seguro-garantia;

XIV – Relação dos trabalhadores constantes na SEFIP;

XV – Guia de recolhimento do FGTS;

XVI – Guia de recolhimento previdenciário – GFIP;

XVII – Comprovante de pagamento do ISS;

XVIII – Relatório pluviométrico, quando couber;

XIX – Planta iluminada contendo trechos realizados na medição atual (cor amarela), nas medições anteriores acumuladas (cor azul) e trecho restante (cor vermelha), quando se tratar de obras de característica unidimensional;

XX – Certidão Negativa de Débitos Trabalhistas – CNDT.

§ 3º Os documentos especificados nos incisos II, III, IV, V e VII deverão estar assinados pela empresa contratada e pelo servidor ou comissão responsável pela fiscalização.

§ 4º Além dos documentos elencados no caput do § 1º, deverão constar da primeira medição:

I – Anotação de Responsabilidade Técnica – ART – dos responsáveis técnicos pela execução da obra, com o respectivo comprovante de pagamento;

II – Cópia da ordem de serviço;

III – Cópia dos demais seguros exigidos no contrato;

IV – Matrícula no cadastro específico do INSS (CEI).

§ 5º Para a última medição, além dos documentados discriminados no caput, serão exigidos:

I – Baixa da matrícula no cadastro específico do INSS (CEI);

II – Projeto “As Built”, quando previsto;

III – Termo de recebimento definitivo.

§ 6º A Contratada poderá apresentar à CONTRATANTE para pagamento, fatura ou documento equivalente. Recebida, a fatura ou cobrança será examinada pela CONTRATANTE durante, no máximo, 10 (dez) dias. No exame a CONTRATANTE, preliminarmente, verificará e certificará a efetiva execução dos serviços indicados na fatura e a regular entrega de seus efeitos. Estando tudo em ordem, o pagamento será feito em até 30 (trinta) dias contados do vencimento do prazo de exame da fatura, sem nenhum acréscimo ou agregado financeiro. Havendo correção a fazer, caso o pagamento seja efetuado a partir do 15º dia após o vencimento, a fatura retificada ou ajustada será processada como nova fatura, quanto aos prazos aqui estabelecidos.

I - As parcelas de pagamento seguirão a programação do Cronograma Físico-Financeiro da obra ou serviço, suas etapas, sub-etapas e respectivas porcentagens.

II - Uma etapa será considerada efetivamente concluída quando os serviços previstos para aquela etapa no Cronograma Físico-Financeiro estiverem executados em sua totalidade e aceitos pela fiscalização da CONTRATANTE.

§ 7º O Cronograma Físico-Financeiro da obra/serviço, após revisado e aprovado pela CONTRATANTE, terá sua versão final anexada a este termo contratual.

§ 8º Nenhum pagamento será efetuado à Contratada enquanto pendente de liquidação qualquer obrigação financeira que lhe caiba, sem prejuízo do que a referida obrigação pendente poderá ser descontada do pagamento devido pela CONTRATANTE, pagando-se então, apenas o saldo, se houver.

§ 9º Serão retidos na fonte os demais tributos e contribuições sobre os pagamentos mensalmente efetuados, utilizando-se as alíquotas previstas para cada tipo de serviço, conforme legislação.

§ 10º No caso de atraso de pagamento, desde que o CONTRATADO não tenha concorrido de alguma forma para tanto, serão devidos pelo CONTRATANTE encargos moratórios à taxa nominal de 6% a.a. (seis por cento ao ano), capitalizados diariamente em regime de juros simples.

I - O valor dos encargos será calculado pela fórmula: $EM = I \times N \times VP$, onde: EM = Encargos moratórios devidos; N = Números de dias entre a data prevista para o pagamento e a do efetivo pagamento; I = Índice de compensação financeira = 0,00016438; e VP = Valor da prestação em atraso, assim apurado:

$I = (TX)$

$I = \frac{(6/100)}$

$I = 0,00016438$

365

TX = Percentual da taxa anual = 6%.

§ 11º Entende-se por atraso imputável ao Poder Público, para fins do item anterior, o não pagamento do preço ou de parcela deste, conforme acordado neste instrumento contratual e desde que admissível a divisão da prestação devida pelo contratado em tantas quantas sejam as etapas da obra, serviço ou fornecimento contratado, por mais de 30 (trinta) dias contados do seu recebimento devidamente atestado por servidor ou comissão responsável.

§ 12º Caso a execução dos serviços se estenda por mais de um ano, os preços da proposta vencedora poderão ser reajustados segundo índice que reflita o incremento de custos setoriais da Contratada, a cada período anual, conforme fixado na cláusula referente a reajustamento de preço, desde que não tenha dado causa ao atraso.

§ 13º A primeira fatura a ser paga deverá estar acompanhada da ART expedida pelo CREA da região onde estarão sendo executados as obras e serviços, comprovando o registro do Contrato naquele Conselho.

§ 14º Todos os pagamentos devidos à CONTRATADA considerar-se-ão feitos, de pleno direito, quando os valores respectivos sejam depositados na **Conta Corrente** (.....) mantida pela CONTRATADA junto ao Banco (.....), Agência (.....), valendo à CONTRATANTE como comprovantes de pagamento e como instrumento de quitação, os recibos dos depósitos ou transferências bancárias.

§ 15º Administração Local e Manutenção de Canteiro (AL) terão como unidade na planilha orçamentária “global” e será pago o quantitativo do percentual em número inteiro em valor absoluto com no máximo duas casas decimais.

§ 16º Caso haja atraso no cronograma, por motivos ocasionados pela CONTRATANTE, será pago o valor total da Administração Local e Manutenção de Canteiro (AL) prevista no período da medição.

CLÁUSULA DÉCIMA SEGUNDA - REAJUSTAMENTO DE PREÇOS

Os preços contratuais propostos não serão reajustados.

§ 1º Para os contratos com prazo inferior a um ano o reajustamento somente será admitido se, após prorrogação, a vigência do ajuste for superior a 12 (doze) meses, em atendimento aos termos do art. 2º da Lei no 10.192, de 14 de fevereiro de 2001, desde a empresa não tenha dado causa ao atraso.

§ 2º Caso o período de execução do contrato exceda a um ano contado a partir da data da apresentação das propostas na licitação, os preços serão reajustados respeitados a normas contratuais, pela variação de Índices Nacionais, calculados pela Fundação Getúlio Vargas e publicados na seção de Índices Econômicos da revista “Conjuntura Econômica” da FGV, pela seguinte fórmula:

$$R = V \left[\frac{I - I_0}{I_0} \right]$$

Sendo:

R = Valor do reajuste procurado;

V = Valor contratual da obra/serviço a ser reajustado;

I_0 = Índice inicial - refere-se ao índice de custos do mês correspondente à data fixada para entrega da proposta, *pro rata dia*;

I = Índice relativo à data do reajuste, *pro rata dia*.

§ 3º O índice de reajuste empregado na fórmula acima será o Índice Nacional da Construção Civil – Coluna 35 (ou outro pertinente), calculado e publicado pela Fundação Getúlio Vargas na revista Conjuntura Econômica.

§ 4º Ocorrendo a hipótese de alteração do prazo de reajuste estabelecido neste Edital, o Contrato decorrente desta Concorrência, se adequará de pronto às condições que vierem a ser estabelecidas pelo Poder Executivo ou Legislativo, no tocante à política econômica brasileira, se delas divergentes.

§ 5º Em caso de atraso na execução das obras/serviços atribuível à licitante adjudicatária, os preços contratuais serão reajustados pela fórmula estabelecida no subitem precedente, obedecendo-se os seguintes critérios:

- Se os índices aumentarem, prevalecerão aqueles vigentes nas datas em que a etapa das obras/serviços seria realizada de conformidade com o programado no cronograma físico-financeiro;
- Se os índices diminuírem, prevalecerão aqueles vigentes nas datas em que as obras/serviços forem executados.

CLÁUSULA DÉCIMA TERCEIRA DOS TRIBUTOS

Todos os tributos que incidirem ou vierem a incidir sobre este Contrato ou sobre os serviços contratados, correrão por conta exclusiva da CONTRATADA e deverão ser pagos nas épocas devidas.

Parágrafo Único- No caso de criação de novos tributos ou alteração nas alíquotas de tributos existentes, os preços sobre os quais incidirem esses tributos serão revistos a partir da época em que ocorrer a alteração da legislação tributária, aumentando-se ou reduzindo-se aqueles preços da maneira apropriada.

CLÁUSULA DÉCIMA QUARTA- DOS PRAZOS DE EXECUÇÃO E VIGÊNCIA CONTRATUAL

§ 1º O prazo para **execução das obras e serviços** de que trata este Contrato é de **60 dias**, contados a partir da data de recebimento pela CONTRATADA, da Ordem de Serviços, emitida pela CONTRATANTE.

§ 2º O início da **vigência contratual** correrá a partir da data da assinatura deste contrato.

§ 3º O presente contrato terá **vigência** de 12 meses.

§ 4º Os prazos poderão ser prorrogados, mantidas as demais cláusulas do Contrato e assegurada a manutenção de seu equilíbrio econômico-financeiro, de conformidade com o disposto no § 1º do Art. 57, da Lei nº 8.666/93 e suas alterações, desde que justificado por escrito e devidamente aprovado pela CONTRATANTE.

§ 5º O contrato se extinguirá 5 (cinco) dias após o recebimento definitivo da obra.

CLÁUSULA DÉCIMA QUINTA DA RESPONSABILIDADE PROFISSIONAL

A CONTRATADA assume inteira responsabilidade profissional pela execução das obras e serviços contratados, obrigando-se, ainda a comunicar à CONTRATANTE, a designação do dirigente técnico, cabendo a esse a responsabilidade total de agir em nome da CONTRATADA, acumulando, se for o caso, as responsabilidades administrativas decorrentes, bem como comunicar previamente todas as substituições que vier a operar em sua equipe técnica alocada aos trabalhos objeto do presente Contrato.

Parágrafo único- A CONTRATADA se obriga a manter, durante toda a execução do Contrato, em compatibilidade com as obrigações por ela assumidas, todas as condições de habilitação e qualificação exigidas na licitação.

CLÁUSULA DÉCIMA SEXTA DA RESPONSABILIDADE CIVIL

A CONTRATADA assume inteira responsabilidade por danos e prejuízos causados à CONTRATANTE ou a terceiros na execução das obras e serviços ora contratados, inclusive acidentes, mortes, perdas ou destruições, parciais ou totais, a pessoas, materiais ou coisas, isentando a CONTRATANTE de todas as reclamações que possam surgir em consequência deste Contrato, ainda que tais reclamações resultem de atos de prepostos seus ou de quaisquer pessoas físicas ou jurídicas empregadas na execução dos trabalhos.

CLÁUSULA DÉCIMA SÉTIMA- DA RESPONSABILIDADE DA CONTRATADA

A contratada obriga-se a adotar todas as medidas preventivas necessárias para evitar danos a terceiros em consequências da execução dos trabalhos. Será de exclusiva responsabilidade da contratada a obrigação de reparar os prejuízos que vier a causar, quaisquer que tenham sido as medidas preventivas adotadas.

§ 1º A contratada será única, integral e exclusivo responsável em qualquer caso por todos os prejuízos, de qualquer natureza, que causar a CONTRATANTE ou, ainda, a terceiros, em decorrência da execução das obras e serviços objeto do Contrato, respondendo por si e por seus sucessores.

§ 2º A contratada será, também, responsável por todos os ônus ou obrigações concernentes à legislação social, trabalhista, fiscal, securitária ou previdenciária, bem como todas as despesas decorrentes da execução de eventuais trabalhos em horários extraordinários (diurno ou noturno), inclusive despesas com instalações e equipamento necessários às obras e serviços e, em resumo, todos os gastos e encargos de material e mão-de-obra necessários à completa realização do objeto do Contrato e sua entrega perfeitamente concluída.

§ 3º A contratada deverá:

- Providenciar, às suas expensas, cópias dos elementos que venham a ser necessários à assinatura do Contrato, como também no decorrer da execução das obras e serviços;
- Registrar o Contrato no CREA e apresentar, à FISCALIZAÇÃO, o

comprovante de pagamento da "Anotação de Responsabilidade Técnica";

- Responsabilizar-se pela efetivação de seguros para garantia de pessoas e bens;
- Fornecer e colocar no Canteiro de Obras as placas ou outras formas de divulgação das fontes de financiamento e de coordenação das obras e serviços, conforme modelos estabelecidos pela FISCALIZAÇÃO;
- Mantener permanentemente no local das obras e serviços, equipe técnica composta de profissionais habilitados e de capacidade comprovada, que assume perante a FISCALIZAÇÃO a Responsabilidade Técnica pelas obras e serviços, até a entrega definitiva do objeto do Contrato, inclusive com poderes para deliberar determinações de emergência caso se tornem necessárias;
- Facilitar a ação da FISCALIZAÇÃO na inspeção das obras e serviços em qualquer dia ou hora, prestando todas as informações e esclarecimentos solicitados, inclusive de ordem administrativa;
- Obedecer às normas de higiene e prevenção de acidentes, no sentido de garantir a salubridade e segurança no canteiro de obras e serviços;
- Quando, por motivo de força maior, houver necessidade de aplicação de material "similar" ao especificado, submeter, previamente e por escrito à FISCALIZAÇÃO, a pretendida substituição;
- Reparar, corrigir, remover, reconstruir ou substituir, total ou parcialmente, os defeitos ou incorreções verificadas nas obras ou serviços, resultantes de execução irregular, do emprego de materiais inadequados ou não correspondentes às especificações.

CLÁUSULA DÉCIMA OITAVA DAS ALTERAÇÕES CONTRATUAIS

Alterações do contrato original que venham a ser necessárias serão incorporadas ao Contrato durante sua vigência, mediante termos aditivos com as devidas justificativas, nos seguintes casos:

I - unilateralmente pela CONTRATANTE:

- Quando, por sua iniciativa, houver modificações dos detalhes executivos ou das especificações, para melhor adequação técnica do objeto;
- Quando necessária à modificação do valor contratual em decorrência de acréscimo ou diminuição quantitativa de seu objeto até o limite permitido na forma do artigo 65 § 1º da Lei 8666/93, do valor inicial do contrato ou instrumento equivalente.

II - por acordo entre as partes:

- Quando houver a substituição de garantia de execução, por deliberação conjunta das partes;
- Quando necessária à modificação do regime de execução, em fase de verificação técnica de inaplicabilidade dos termos do contrato original;
- Quando necessária à modificação da forma de pagamento, por imposição de circunstância superveniente, mantido o valor inicial atualizado, vedada à antecipação do pagamento com relação ao Cronograma Financeiro fixado, sem correspondente contraprestação da execução do objeto.

§ 1º Os serviços adicionais cujos preços unitários não são contemplados na Proposta inicial serão fixados mediante acordo entre as partes, respeitando os limites estabelecidos na letra "b", do inciso I.

§ 2º No caso de supressão de parte do objeto do Contrato, se a contratada já houver adquirido os materiais, ou se já os tiver adquirido e posto nos locais de trabalhos, este deverão ser pagos pelos custos de aquisição, transporte e outros regularmente comprovados e monetariamente corrigidos, podendo caber indenização por outros danos, eventualmente decorrentes da supressão, desde que regularmente comprovados.

§ 3º Quaisquer tributos ou encargos legais criados, alterados ou extintos após a data de apresentação da PROPOSTA DE PREÇOS, de comprovada repercussão nos preços contratados, implicarão na revisão desses, para mais ou para menos, conforme o caso.



§ 4º Em havendo alteração unilateral do Contrato que aumente os encargos da contratada, a CONTRATANTE deverá restabelecer, por aditamento, o equilíbrio Econômico-Financeiro inicial.

§ 5º A contratada se obriga a aceitar, nas mesmas condições contratuais, os acréscimos ou supressões que se fizeram necessários na contratação, na forma do artigo 65 § 1º da Lei 8666/93, do valor inicial do contrato.

§ 6º Durante todo o período de execução do contrato será exercida estrita observância ao equilíbrio dos preços fixados no neste Contrato em relação à vantagem originalmente ofertada pela empresa vencedora, de forma a evitar que, por meio de termos aditivos futuros, o acréscimo de itens com preços supervalorizados ou eventualmente a supressão ou modificação de itens com preços depreciados viole princípios administrativos.

§ 7º A diferença percentual entre o valor global do contrato e o preço global de referência não poderá ser reduzida em favor do contratado em decorrência de aditamento que modifiquem a planilha orçamentária.

§ 8º A diferença a que se refere no parágrafo 7º poderá ser reduzida para a preservação do equilíbrio econômico-financeiro do contrato em casos excepcionais e justificados, desde que os custos unitários dos aditivos contratuais não excedam os custos unitários do sistema de referência na forma do Decreto nº 7.983/2013, assegurada a manutenção da vantagem da proposta vencedora ante a da segunda colocada na licitação.

§ 9º A formação do preço dos aditivos contratuais contará com orçamento específico detalhado em planilhas elaboradas pela CONTRATANTE, na forma prevista no capítulo II do Decreto nº 7.983/13, observado o disposto no art. 14 e mantidos os limites do previsto no § 1º do artigo 65 da Lei nº 8.666/93.

CLÁUSULA DÉCIMA NONA DA FISCALIZAÇÃO

A FISCALIZAÇÃO da execução das obras e serviços será feita pela CONTRATANTE, através de seus representantes, equipes ou grupos de trabalho, de forma a fazer cumprir rigorosamente os detalhes executivos, as especificações, os prazos, as condições do Edital, a PROPOSTA DE PREÇOS e as disposições do Contrato.

§ 1º Fica reservado à FISCALIZAÇÃO o direito e a autoridade para resolver, no Canteiro de Obras, todo e qualquer caso singular, duvidoso ou omissivo não previsto no Edital, nas Especificações, nos Detalhes Executivos, nas Leis, nas Normas da CONTRATANTE, nos Regulamentos e em tudo mais que, de qualquer forma, se relacione, direta ou indiretamente, com as obras e serviços em questão e seus complementos, ouvida a autoridade do órgão.

§ 2º Compete, ainda, especificamente à FISCALIZAÇÃO:

- a) Rejeitar todo e qualquer material de má qualidade ou não especificado e estipular o prazo para a sua retirada da obra;
- b) Exigir a substituição de técnico, mestre ou operário que não responda técnica e disciplinarmente às necessidades da obra, sem prejuízo do cumprimento dos prazos e condições contratuais;
- c) Decidir quanto à aceitação de material "similar" ao especificado, sempre que ocorrer motivo de força maior;
- d) Exigir da contratada, o cumprimento integral do estabelecido na Cláusula Décima Sexta deste Contrato;
- e) Indicar à contratada, todos os elementos indispensáveis ao início das obras, dentro do prazo de 05 (cinco) dias, a contar da data de emissão da Ordem de Execução de Serviços;
- f) Esclarecer prontamente as dúvidas que lhe sejam apresentadas pela contratada;
- g) Expedir, por escrito, as determinações e comunicações dirigidas à contratada;
- h) Autorizar as providências necessárias junto a terceiros;
- i) Promover, com a presença da contratada, as medições de obras e serviços executados.
- j) Transmitir, por escrito, as instruções e as modificações dos detalhes executivos que porventura venham a ser feitas, bem como alterações de prazos e de cronogramas;
- k) Dar à CONTRATANTE imediata ciência dos fatos que possam levar à aplicação de penalidades contra a contratada ou mesmo à rescisão do Contrato;

l) Relatar oportunamente à CONTRATANTE ocorrência ou circunstância que acarretar dificuldades no desenvolvimento das obras e serviços em relação a terceiros.

m) Examinar os livros e registros.

§ 3º A substituição de qualquer integrante da equipe técnica da contratada, durante a execução das obras e serviços, dependerá da aquiescência da FISCALIZAÇÃO quanto ao substituto apresentado.

§ 4º Com relação ao "Diário de Ocorrência", compete à FISCALIZAÇÃO:

- a) Pronunciar-se sobre a veracidade das anotações feitas pelo licitante contratado;
- b) Registrar o andamento das obras e serviços, tendo em vista os detalhes executivos, as especificações, os prazos e cronogramas;
- c) Fazer observações cabíveis, decorrentes dos registros da contratada no referido Diário;
- d) Dar solução às consultas feitas pela contratada, seus prepostos e sua equipe;
- e) Registrar as restrições que pareçam cabíveis quanto ao andamento dos trabalhos ou ao procedimento da contratada, seus prepostos e sua equipe;
- f) Determinar as providências cabíveis para o cumprimento dos detalhes executivos e especificações;
- g) Anotar os fatos ou observações cujo registro se faça necessário.

CLÁUSULA VIGÉSIMA DAS PENALIDADES

21.1. A inexecução parcial ou total do objeto deste contrato e a prática de qualquer dos atos indicados na Tabela 2 abaixo, verificado o nexo causal devido à ação ou a omissão do CONTRATADO, relativamente às obrigações contratuais em questão, torna passível, observando-se o contraditório e a ampla defesa, a aplicação das sanções previstas na legislação vigente e neste contrato, conforme listado a seguir:

21.1.1. Advertência;

21.1.2. Multa;

21.1.3. Suspensão temporária de participação em licitação e impedimento de contratar com o ESTADO DO PIAUÍ;

21.1.4. Declaração de inidoneidade para licitar ou contratar com a Administração Pública.

21.2. Advertência

21.2.1. A Advertência poderá ser aplicada no caso de descumprimento parcial das obrigações e responsabilidades assumidas contratualmente;

21.2.2. A advertência poderá ser aplicada no caso de atraso superior a 5 (cinco) dias na execução do cronograma de execução físico-financeiro, e no caso de descumprimento de quaisquer obrigações previstas no edital e no contrato, que não configurem hipóteses de aplicação de sanções mais graves, sem prejuízo das multas eventualmente cabíveis;

21.2.3. A Advertência poderá ainda, ser aplicada no caso de outras ocorrências que possam acarretar transtornos ao desenvolvimento dos serviços da CONTRATANTE, a critério do Gestor do Contrato, desde que não caiba a aplicação de sanção mais grave;

21.2.4. Também poderá ser aplicada a advertência nos casos previstos nos subitens 21.3.2 e 21.3.3.6 desta cláusula.

21.3. Multas

21.3.1. Caso haja a inexecução parcial do objeto será aplicada multa de até 10% (dez por cento) sobre o saldo contratual. Para inexecução total, a multa aplicada será de até 10% (dez por cento) sobre o valor total do contrato.

21.3.1.1. Será configurada a inexecução parcial do objeto, quando:

a) O CONTRATADO executar, até o final do prazo de execução de conclusão da obra, menos de 80% (oitenta por cento) do total do contrato;

b) Houver atraso injustificado por mais de 60 (sessenta) dias após o término do prazo fixado para a conclusão da obra.

21.3.1.2. Será configurada a inexecução total do objeto quando houver atraso injustificado para início dos serviços por mais de 15 (quinze) dias após o recebimento da ordem de serviço.



Tabela 1.1– Obra até 10 milhões

GRAU	CORRESPONDÊNCIA
1	R\$ 150,00
2	R\$ 250,00
3	R\$ 350,00
4	R\$ 500,00
5	R\$ 2.500,00
6	R\$ 5.000,00

Tabela 1.2– Obra acima de 10 milhões

GRAU	CORRESPONDÊNCIA
1	R\$ 300,00
2	R\$ 500,00
3	R\$ 700,00
4	R\$ 1000,00
5	R\$ 5.000,00
6	R\$ 10.000,00

Tabela 2

Item	INFRAÇÃO DESCRIÇÃO	GRAU
1	Permitir a presença de empregado não uniformizado, mal apresentado; por empregado e por ocorrência.	01
2	Manter funcionário sem qualificação para a execução dos serviços; por empregado e por dia.	01
3	Executar serviço incompleto, paliativo substitutivo como por caráter permanente, ou deixar de providenciar reposição complementar; por ocorrência.	02
4	Fornecer informação pérfida de serviço ou substituição de material; por ocorrência.	02
5	Executar serviço sem a utilização de equipamentos de proteção individual (EPI), quando necessários; por empregado, por ocorrência.	03
6	Suspender ou interromper, salvo motivo de força maior ou caso fortuito, os serviços contratuais; por dia e por tarefa designada.	03
7	Reutilizar material, peça ou equipamento sem anuência da FISCALIZAÇÃO; por ocorrência.	03
8	Destruir ou danificar documentos por culpa ou dolo de seus agentes; por ocorrência.	03
9	Utilizar as dependências da CONTRATANTE para fins diversos do objeto do contrato; por ocorrência.	04
10	Recusar-se a executar serviço determinado pela FISCALIZAÇÃO, sem motivo justificado; por ocorrência.	04
11	Permitir situação que crie a possibilidade de causar ou cause danos físico, lesão corporal ou consequências letais; por ocorrência.	06
12	Usar indevidamente patentes registradas; por ocorrência	06
Para os itens a seguir, deixar de:		
13	Apresentar a ART dos serviços para início da execução destes no prazo de 15 (quinze) dias úteis após a assinatura do contrato; por dia de atraso.	01
14	Substituir empregado que tenha conduta inconveniente ou incompatível com suas atribuições; por empregado e por dia.	01
15	Manter a documentação de habilitação atualizada; por item, por ocorrência.	01
16	Cumprir horário estabelecido pelo contrato ou determinado pela FISCALIZAÇÃO; por ocorrência.	01

17	Cumprir determinação da FISCALIZAÇÃO para controle de acesso de seus funcionários; por ocorrência.	01
18	Fornecer EPI, quando exigido, aos seus empregados e impor penalidades àqueles que se negarem a usá-los; por empregado e por ocorrência.	02
19	Cumprir determinação formal ou instrução complementar da FISCALIZAÇÃO; por ocorrência.	02
20	Iniciar execução de serviço nos prazos estabelecidos pela FISCALIZAÇÃO, observados os limites mínimos estabelecidos por este contrato; por serviço, por dia.	02
21	Refazer serviço não aceito pela FISCALIZAÇÃO, nos prazos estabelecidos no contrato ou determinado pela FISCALIZAÇÃO; por ocorrência.	03
22	Manter nos locais dos serviços um "Livro de Ocorrências"- DIÁRIO DE OBRAS; por dia.	04
23	Registrar diariamente o andamento dos serviços e os fatos relativos à execução das obras, no DIÁRIO DE OBRAS. Os registros feitos receberão o visto da CONTRATADA e da CONTRATANTE; por dia.	03
24	Encaminhar semanalmente para arquivamento na pasta do contrato na CONTRATANTE, a 1ª via do DIÁRIO DE OBRAS relativo à semana anterior. Por semana.	03
25	Inserir no DIÁRIO DE OBRAS, as justificativas apresentadas para subsidiar as alterações do contrato na data de sua ocorrência anexando os registros no pedido; Por ocorrência.	06
26	Iniciar e manter durante a execução do contrato o engenheiro responsável técnico pela obra, nas quantidades previstas no projeto básico anexo a este Edital; por dia.	04
27	Cumprir quaisquer dos itens do Edital e anexos do edital que não previstos nesta tabela de multas, após reincidência formalmente notificada pela FISCALIZAÇÃO; por ocorrência	04
28	Efetuar o pagamento de salários, vales-transportes, tíquetes-refeições, seguros, encargos fiscais sociais, bem como arcar com quaisquer despesas direta e/ou indiretas relacionadas a execução do contrato nas datas avençadas; por dia e por ocorrência.	05

21.3.3. Quando o CONTRATADO deixar de cumprir prazo previamente estabelecido para execução dos serviços previstos no cronograma de execução físico-financeiro por ela apresentado e aprovado pela FISCALIZAÇÃO, serão aplicadas multas conforme Tabela 3. A apuração dos atrasos será feita mensalmente.

21.3.3.1. A(s) multa(s) por atraso injustificado na execução dos serviços incidirá (ao) sobre os valores previstos para o pagamento do mês em que ocorrer o atraso, de acordo com cronograma físico-financeiro inicialmente apresentado pelo CONTRATADO e aprovado pela FISCALIZAÇÃO.

21.3.3.2. O atraso injustificado na execução dos serviços sujeitará o CONTRATADO a sanções variáveis e progressivas, a depender da gravidade e da frequência do(s) atraso(s), conforme Tabela 3 a seguir:

Tabela 3

GRAU	MULTA (sobre o valor previsto a ser executado no mês)	TIPO DE ATRASO
1	0,10%	BRANDO E EVENTUAL
2	0,30%	MEDIANO E EVENTUAL BRANDO E INTERMITENTE
3	0,50%	GRAVE E EVENTUAL BRANDO E CONSTANTE
4	0,70%	MEDIANO E INTERMITENTE
5	0,90%	GRAVE E INTERMITENTE MEDIANO E CONSTANTE
6	1,10%	GRAVE E CONSTANTE

21.3.3.3. Quanto a gravidade, o atraso será classificado como:

a) brando: quando acarretar um atraso de 5% até 15% na execução dos serviços no mês;

b) mediano: quando acarretar um atraso de 15% a 25% na execução dos serviços no mês;

c) grave: quando acarretar um atraso de mais de 25% na execução dos serviços no mês.

21.3.3.4. Quanto à frequência, o atraso será classificado como:



- a) eventual: quando ocorrer apenas uma vez;
- b) intermitente: quando ocorrer mais de uma vez, em medições não subsequentes;
- c) constante: quando ocorrer mais de uma vez, em medições subsequentes.
- 21.3.3.5. A gravidade do atraso será aferida, em cada medição, de maneira cumulativa, procedendo-se a comparação entre o valor total acumulado previsto pelo CONTRATADO no cronograma físico-financeiro apresentado e o total acumulado efetivamente realizado até a medição em questão. A multa poderá ser aplicada no decorrer da obra, nos períodos de medição seguintes ao da constatação do atraso.
- 21.3.3.6. No primeiro mês em que ocorrer atraso poderá ser aplicada, a critério da FISCALIZACAO, a sanção de advertência. A qualquer tempo a FISCALIZACAO poderá aplicar a sanção de advertência se constatado atraso da obra de até 5%.
- 21.3.3.7. Se o CONTRATADO apresentar, nos períodos de medição seguintes ao do registro do atraso, recuperação satisfatória ao cumprimento dos prazos acordados, a FISCALIZACAO poderá, a seu exclusivo critério, optar pela não aplicação da multa.
- 21.3.3.8. A recuperação supracitada não impede a aplicação de outras multas em caso de incidência de novos atrasos.
- 21.3.4. Por atraso na conclusão da obra poderá ser aplicada multa de 0,05% (cinco centésimos por cento) sobre o valor total do contrato, por dia de atraso, até o limite de 60 (sessenta) dias.
- 21.3.4.1. Após o sexagésimo dia, será aplicada a sanção de inexecução parcial, conforme definido anteriormente.
- 21.3.5. O somatório das multas previstas nos itens acima não poderá ultrapassar o percentual de 10%(dez por cento) sobre o valor total do contrato.
- 21.4. Suspensão temporária de participar em licitação e impedimentos de contratar com o ESTADO DO PIAUÍ.
- 21.4.1. A sanção de suspensão do direito de licitar e de contratar com o Estado do Piauí por até 2 (dois) anos, de que trata o inciso III, art. 87, da Lei n.º 8.666/93, poderá ser aplicada ao CONTRATADO, por culpa ou dolo, por até 2 (dois) anos, no caso de inexecução parcial do objeto, conforme previsto no item 21.3.1.1 desta cláusula.
- 21.5. Declaração de inidoneidade para licitar ou contratar com a Administração Pública.
- 21.5.1. A sanção de declaração de inidoneidade para licitar ou contratar com a Administração Pública, prevista no inciso IV, art. 87, da Lei nº 8.666/93, será aplicada, dentre outros casos, quando:
- 21.5.1.1. Tiver sofrido condenação definitiva por ter praticado, por meios dolosos, fraude fiscal no recolhimento de quaisquer tributos;
- 21.5.1.2. Praticar atos ilícitos, visando frustrar os objetivos da licitação;
- 21.5.1.3. Demonstrar, a qualquer tempo, não possuir idoneidade para licitar ou contratar com o Estado do Piauí, em virtude de atos ilícitos praticados;
- 21.5.1.4. Reproduzir, divulgar ou utilizar, em benefício próprio ou de terceiros, quaisquer informações de que seus empregados tenham tido conhecimento em razão da execução do contrato, sem consentimento prévio da CONTRATANTE;
- 21.5.1.5. Ocorrência de ato capitulado como crime pela Lei no. 8.666/93, praticado durante o procedimento licitatório, que venha ao conhecimento da CONTRATANTE após a assinatura do contrato;
- 21.5.1.6. Apresentação, à CONTRATANTE, de qualquer documento falso ou falsificado, no todo ou em parte, com o objetivo de participar da licitação ou para comprovar, durante a execução do contrato, a manutenção das condições apresentadas na habilitação;
- 21.5.1.7. Inexecução total do objeto, conforme previsto no item 21.3.1.2 desta cláusula;
- 21.6. As sanções de advertência, de suspensão temporária do direito de participar em licitações e impedimento de contratar com o ESTADO DO PIAUÍ e de declaração de inidoneidade para licitar ou contratar com a Administração Pública poderão ser aplicadas ao CONTRATADO juntamente a de multa;
- 21.7. O valor da multa poderá ser descontado do pagamento a ser efetuado ao CONTRATADO;

21.7.1. Esgotados os meios administrativos para cobrança do valor devido pelo CONTRATADO ao CONTRATANTE, este será encaminhado para inscrição em dívida ativa;

21.8. Se, durante o processo de aplicação de penalidade, se houver indícios de prática de infração administrativa tipificada pela Lei nº 12.846, de 1º de agosto de 2013, como ato lesivo à administração pública nacional ou estrangeira, cópias do processo administrativo necessárias à apuração da responsabilidade da empresa deverão ser remetidas à autoridade competente, com despacho fundamentado, para ciência e decisão sobre a eventual instauração de investigação preliminar ou Processo Administrativo de Responsabilização – PAR.

21.9. A apuração e o julgamento das demais infrações administrativas não consideradas como ato lesivo à Administração Pública nacional ou estrangeira nos termos da Lei nº 12.846, de 1º de agosto de 2013, seguirão seu rito normal na unidade administrativa.

21.10. O processamento do PAR não interfere no seguimento regular dos processos administrativos específicos para apuração da ocorrência de danos e prejuízos à Administração Pública Estadual resultantes de ato lesivo cometido por pessoa jurídica, com ou sem a participação de agente público.

21.11. Caso o valor da multa não seja suficiente para cobrir os prejuízos causados pela conduta do licitante, o Estado do Piauí ou Entidade poderá cobrar o valor remanescente judicialmente, conforme artigo 419 do Código Civil.

CLÁUSULA VIGÉSIMA PRIMEIRA RESCISÃO

O Contrato a ser celebrado poderá ser rescindido:

I - Administrativamente, nos seguintes casos:

- Não cumprimento de cláusulas contratuais, de especificações, dos detalhes executivos ou de prazos;
- Cumprimento irregular de cláusulas contratuais, de especificações, dos detalhes executivos ou de prazos;
- Lentidão no seu cumprimento, levando a CONTRATANTE a comprovar a impossibilidade da conclusão da obra, do serviço ou do fornecimento, nos prazos estipulados;
- Atraso injustificado no início das obras, serviços ou fornecimentos;
- A paralisação das obras, dos serviços ou do fornecimento, sem justa causa e prévia comunicação a CONTRATANTE;
- A Subcontratação total ou parcial do seu objeto, a associação do licitante contratado a outrem, cessão ou transferência total ou parcial, bem como fusão, cisão ou incorporação do licitante contratado, não admitido previamente pela CONTRATANTE.
- Desatendimento às determinações regulares das autoridades designadas para acompanhar e fiscalizar a sua execução, assim como a de seus superiores;
- Cometimento reiterado de faltas na execução do objeto contratado;
- Decretação de falência ou a instauração de insolvência civil em condições que, a juízo da CONTRATANTE, ponham em risco a perfeita execução das obras e serviços;
- Dissolução da sociedade contratada;
- Alteração social ou a modificação da finalidade ou da estrutura do licitante contratado que, a juízo da CONTRATANTE, prejudique a execução do Contrato;
- Razões de interesse do serviço público de alta relevância e amplo conhecimento, justificadas e determinada pela CONTRATANTE e exaradas no processo administrativo referente ao Contrato;
- Supressão de obras e serviços que acarretem modificações do valor inicial do Contrato além do limite imposto ao contratado;
- Suspensão de sua execução, por ordem escrita da CONTRATANTE por prazo superior a 120 (cento e vinte) dias, salvo em caso de calamidade pública, grave perturbação da ordem interna ou guerra, ou ainda por repetidas suspensões que totalizem o mesmo prazo, independentemente do pagamento obrigatório de indenizações pelas sucessivas e contratualmente imprevistas desmobilizações. É assegurado ao licitante contratado, nesses casos, o direito de optar pela suspensão do cumprimento das obrigações assumidas, até que seja normalizada a situação;

- o. Atraso superior a 90 (noventa) dias dos pagamentos devidos pela CONTRATANTE, em razão da execução do objeto do Contrato, ou parcelas destes, salvo em caso de calamidade pública, grave perturbação da ordem interna ou guerra, assegurado ao licitante contratado, o direito de optar pela suspensão do cumprimento de suas obrigações, até que seja normalizada a situação;
- p. Não liberação, pela CONTRATANTE, de área ou local para execução dos serviços, nos prazos contratuais, assegurado ao licitante contratado o direito de optar pela suspensão do cumprimento de suas obrigações, até que seja normalizada a situação;
- q. Ocorrência de caso fortuito ou de força maior, regularmente comprovado, que seja impeditivo da execução do Contrato.
- r. Descumprimento do disposto no inciso V do art. 27, sem prejuízo das sanções penais cabíveis.
- II - Amigavelmente pelas partes.
- III - Judicialmente.

§ 1º A rescisão administrativa ou amigável deverá ser precedida de autorização escrita e fundamentada da autoridade competente.

§ 2º No caso de rescisão administrativa embasada em razões de interesse do serviço público, prevista nas letras "l", "m", "n", "o", "p" e "q", do inciso I sem que haja culpa do licitante contratado, este será ressarcido dos prejuízos que houver sofrido, regularmente comprovado, tendo ainda direito a:

- I - Devolução da garantia prestada;
- II - Pagamento devido pela execução do Contrato até a data da rescisão;
- III - Pagamento do custo de desmobilização.

§ 3º A rescisão administrativa elencadas nas alíneas "a", "b", "c", "d", "e", "f", "g", "h", "i", "j", "k", "l" e "q", poderá acarretar as seguintes consequências, aplicáveis segundo a ocorrência que a justificar, sem prejuízos das sanções previstas:

- I - assunção imediata do objeto do Contrato, no estado e local em que se encontrar, por ato próprio da CONTRATANTE;
- II - ocupação e utilização, nos termos da legislação vigente, do local, instalação, equipamentos, material e pessoal empregados na execução do Contrato, necessário à sua continuidade, a serem devolvidos ou ressarcidos posteriormente, mediante avaliação na forma do inciso V do Art. 58, da Lei nº 8.666/93 e suas alterações;
- III - execução de garantia contratual, para ressarcimento a CONTRATANTE dos valores das multas e indenizações a ela devida;
- IV - retenção dos créditos decorrentes do Contrato até o limite dos prejuízos causados a CONTRATANTE.

§ 4º A aplicação das medidas previstas nos incisos I e II do parágrafo anterior fica a critério da CONTRATANTE, que poderá dar continuidade às obras e serviços por execução direta ou indireta.

§ 5º O presente Contrato poderá ser rescindido, ainda, pela CONTRATANTE, se a CONTRATADA transferir a terceiros, no todo ou em parte, a execução das obras e serviços contratados, sem prévia e expressa autorização da CONTRATANTE.

§ 6º Não poderão ser invocados como motivo de força maior ou caso fortuito, senão aquele previsto no Art. 393 do Código Civil Brasileiro.

§ 7º A CONTRATADA reconhece os direitos da CONTRATANTE em caso de rescisão administrativa prevista no art. 77 da Lei nº 8.666/93.

§ 8º Os casos de rescisão contratual serão formalmente motivados nos autos do processo, assegurado o contraditório e a ampla defesa.

CLÁUSULA VIGÉSIMA SEGUNDA SUBCONTRATAÇÃO E SUBROGAÇÃO

Não será admitida a subcontratação do objeto licitatório.

CLÁUSULA VIGÉSIMA TERCEIRA DO RECEBIMENTO DOS SERVIÇOS

§ 1º Concluídos os serviços, após comunicação formal por escrito do adimplemento total da conclusão pelo contratado, a CONTRATANTE procederá ao recebimento provisório do objeto, pela FISCALIZAÇÃO, mediante termo circunstanciado, assinado pelas partes em até 15 (quinze) dias da comunicação escrita ao contratado.

§ 2º A CONTRATANTE receberá os serviços em caráter definitivo em prazo não superior a 90 (noventa) dias do recebimento provisório. Durante o período compreendido entre o recebimento provisório e o recebimento definitivo, ficará o contratado obrigado a efetuar reparos que, a juízo da CONTRATANTE se fizerem necessários quanto à qualidade e segurança do objeto.

§ 3º Encerrado o prazo fixado no subitem anterior, o objeto será recebido definitivamente por uma comissão designada para tal fim, mediante termo circunstanciado assinado pelas partes, desde que se comprove a adequação do objeto aos termos contratuais, conforme o disposto no art. 69 da Lei nº 8.666/93 e suas alterações, sem prejuízo das sanções civis.

CLÁUSULA VIGÉSIMA QUARTA DOS CASOS OMISSOS

Os casos omissos e os que se tornarem controvertidos serão decididos pela Lei nº 8.666/93, garantido à CONTRATADA o contraditório e ampla defesa de seus interesses.

CLÁUSULA VIGÉSIMA QUINTA DA EFICÁCIA

A validade deste instrumento decorrerá de sua assinatura, tornando-se eficaz a partir da publicação, em extrato, na Imprensa Oficial, que será providenciada pela CONTRATANTE nos termos do Parágrafo Único do Art. 61 da Lei nº 8.666/93 e suas alterações.

CLAUSULA VIGÉSIMA SEXTA DA CISÃO, INCORPORAÇÃO OU FUSÃO

Em havendo a Cisão, Incorporação ou Fusão da futura empresa contratada, a aceitação de qualquer uma destas operações ficará condicionada à análise por esta administração contratante do procedimento realizado, tendo presente a possibilidade de riscos de insucesso na execução do objeto contratado, ficando vedada a sub-rogação contratual.

CLAUSULA VIGÉSIMA SÉTIMA - DO FORO

Fica eleito o foro da cidade de Teresina (PI), como o único competente para dirimir quaisquer dúvidas ou questões oriundas deste Contrato.

E, para firmeza e validade de tudo o que ficou dito e aqui estipulado, lavrou-se o presente instrumento, em 03 (três) vias, que depois de lido e achado conforme, vai assinado pelas partes e testemunhas abaixo, a tudo presentes.

Teresina (PI), de de 20xx

CONTRATANTE

CONTRATADA

TESTEMUNHAS:

ANEXO II

DECLARAÇÃO DE NÃO EMPREGO DE MÃO DE OBRA DE MENOR E DE INEXISTÊNCIA DE FATO SUPERVENIENTE

A empresa (razão social), sediada à (endereço completo), CNPJ (nº) por intermédio de seu Representante Legal abaixo assinado, o Sr. (nome completo), portador da Carteira de Identidade (nº), expedida por (órgão expedidor) em (data), CPF (nº), para fins de Habilitação na licitação CONVITE nº 001/2020, DECLARA expressamente que:

a) para fins no disposto no inciso V do Artigo 27 da Lei nº 8.666/93, acrescido pela Lei nº 9.854/99, que não emprega menor de dezoito anos em trabalho noturno, perigoso ou insalubre, e não emprega menor de dezesseis anos, em cumprimento ao que determina o Edital da CARTA CONVITE nº 001/2020.

Ressalva: emprega menor, a partir de quatorze anos na condição de aprendiz () (Observação: em caso afirmativo, assinalar a ressalva acima).

b) até a presente data, inexistem fatos supervenientes impeditivos para sua Habilitação no presente certame licitatório, estando ciente da obrigatoriedade de declarar ocorrências posteriores, em cumprimento ao que determina este Edital.

Teresina, de de 2020 .

(Assinatura, nome e cargo do Representante Legal)



(Obs.: o Representante Legal que firmar esta declaração deverá ser o mesmo que assinar a Proposta de Preços)

ANEXO III- DECLARAÇÃO DE INSTALAÇÃO DE CANTEIRO DE OBRAS E DISPONIBILIDADE DE MAQUINAS E EQUIPAMENTOS

Declaramos que a instalação do canteiro de obras para execução do objeto da CONCORRÊNCIA Nº002/13, será feita nos moldes consagrados, visando à boa funcionalidade e um perfeito apoio logístico para empreendimento. Declaramos ainda que colocaremos em disponibilidade para consecução dos objetivos da presente Licitação, todas as máquinas e equipamentos necessários, conforme discriminação abaixo:

Local e Data

Nome e assinatura do representante legal da Empresa

Nome do representante legal da empresa
Carteira de Identidade (N e Órgão Expedidor)
Endereço:
CEP:

ANEXO IV- DECLARAÇÃO DE CONHECIMENTO DOS DETALHES EXECUTIVOS

Declaramos para os devidos fins que examinamos os detalhes executivos que acompanham este Edital de CONVITE Nº 001/2020 e que conhecemos todos os aspectos peculiares à execução das obras/serviços de que trata esta licitação. Assim, declaramos dispor de todas as informações necessárias para fins de preparação de nossa PROPOSTA DE PREÇOS.

Local e Data

Nome e assinatura do representante legal da Empresa

Nome do representante legal da empresa
Carteira de Identidade (N e Órgão Expedidor)
Endereço:
CEP:

ANEXO V PROPOSTA DE PREÇOS

LICITAÇÃO CARTA CONVITE Nº 001/2020

RAZÃO SOCIAL – LICITANTE:
CNPJ:
INSCRIÇÃO ESTADUAL: MUNICIPAL:
ENDEREÇO:
BAIRRO: CEP:
CIDADE: ESTADO:
TELEFONE: () E-MAIL:

Descrição

Valor Total (R\$):

Valor Global da proposta de preços: R\$ (por extenso)

Validade da Proposta:

DECLARO que nos preços apresentados estão inclusos todos os custos diretos e indiretos indispensáveis à perfeita execução do objeto deste Edital.

Outrossim DECLARO que o serviço a ser prestado pela empresa licitante está em conformidade com as especificações contidas no ANEXO I – Termo de Referência do Objeto / Projeto Básico deste Edital

() Optante pelo Simples () Não Optante pelo Simples

Teresina, de de 2020 .
(Nome do Representante Legal)

(Assinatura do Representante Legal)

ANEXO VI- MODELO DE COMPOSIÇÃO DE BDI

MODELO PARA COMPOSIÇÃO DE BDI		%
DESCRIÇÃO		
BENEFÍCIO:		
LUCRO	L =	
DESPESAS INDIRETAS:		
ADMINISTRAÇÃO CENTRAL	AC =	
DESPESAS FINANCEIRAS	DF =	
TAXA DE RISCO	R =	
	Seguros:	
	Garantias:	
	Riscos:	
	R =	
IMPOSTOS		
	ISS:	
	PIS:	
	COFINS:	
	I =	
CÁLCULO:		
$BDI = \left\{ \left[\frac{\left(1 + \left(\frac{AC}{100}\right)\right) \times \left(1 + \left(\frac{DF}{100}\right)\right) \times \left(1 + \left(\frac{R}{100}\right)\right) \times \left(1 + \left(\frac{L}{100}\right)\right)}{\left(1 - \left(\frac{I}{100}\right)\right)} \right] - 1 \right\} \times 100$		
Fórmula segundo o "Manual de Orientação para Execução e Fiscalização de Obras Públicas da CGE-Piauí		
AC = Taxa de rateio da administração central		
DF = Taxa de despesas financeiras		
R = Taxa de risco, seguro e garantia do empreendimento		
L = Taxa de lucro		
I = Taxa de tributos		
BDI CALCULADO		

ANEXO VII- PROJETOS PLANILHAS ORÇAMENTARIAS ESPECIFICAÇÕES TECNICAS

ANEXO VIII- DECLARAÇÃO DE ENQUADRAMENTO COMO ME/EPP

(nome da empresa), estabelecida na _____ (rua; nº e cidade), neste ato representada por seu representante legal _____ (nome do representante), _____ (nacionalidade), _____ (estado civil), RG nº _____ e CPF nº _____, residente e domiciliado na _____ (rua; nº e cidade), declara, sob as penas das Leis Cíveis e Penais, que a empresa acima citada classifica-se como Microempresa - ME ou Empresa de Pequeno Porte - EPP, perante a _____ (Receita Federal e/ou Secretaria da Fazenda do Estado).

Local e Data

Nome e assinatura do representante legal da Empresa

Nome do representante legal da empresa
Carteira de Identidade (N e Órgão Expedidor)
Endereço:
CEP:

ANEXO IX RECIBO DE RETIRADA DE EDITAL CARTA CONVITE Nº 002020

Visando comunicação futura entre a CONTRATANTE e essa empresa, solicito de Vossa Senhoria o preenchimento do recibo de retirada deste Edital, com posterior entrega à Comissão Permanente de Licitação em até 24 (vinte e quatro) horas antes da data da sessão designada para abertura e recebimento dos Envelopes.

A não remessa do recibo exime a Comissão Permanente de Licitação da comunicação de eventuais alterações e retificações ocorridas neste Instrumento Convocatório, bem como de quaisquer informações adicionais.

Observação: A retirada deste Edital, com o preenchimento e envio do respectivo recibo, não obriga que o interessado participe deste processo licitatório.

ANEXO X DECLARAÇÃO DEOPTANTE PELO SIMPLES

Imo. Sr.
(autoridade a quem se dirige)

(Nome da empresa), com sede (endereço completo), inscrita no CNPJ sob o nº _____
DECLARA ao XXXX, para fins de não incidência na fonte do IRPJ, da CSLL, da Cofins, e da contribuição para o PIS/Pasep, a que se refere o art. 64 da Lei nº 9.430, de 27 de dezembro de 1996, que é regularmente inscrita no Sistema Integrado de Pagamento de Impostos e Contribuições das Microempresas e das Empresas de Pequeno Porte (Simples), nos termos da Lei nº 9.317, de 05 de dezembro de 1996.

Para esse efeito, a declarante informa que:

- I - preenche os seguintes requisitos:
- a) conserva em boa ordem, pelo prazo de cinco anos, contado da data da emissão, os documentos que comprovam a origem de suas receitas e a efetivação de suas despesas, bem assim a realização de quaisquer outros atos ou operações que venham a modificar sua situação patrimonial;
 - b) apresenta anualmente Declaração de Informações Econômico-Fiscais da Pessoa Jurídica (DIPJ), em conformidade com o disposto em ato da Secretaria da Receita Federal;
- II - o signatário é representante legal desta empresa, assumindo o compromisso de informar à Secretaria da Receita Federal e à unidade pagadora, imediatamente, eventual desenquadramento da presente situação e está ciente de que a falsidade na prestação destas informações, sem prejuízo do disposto no art. 32 da Lei nº 9.430, de 1996, o sujeitará, juntamente com as demais pessoas que para ela concorrem, às penalidades previstas na legislação criminal e tributária, relativas à falsidade ideológica (art. 299 do Código Penal) e ao crime contra a ordem tributária (art. 1º da Lei nº 8.137, de 27 de dezembro de 1990).

Teresina, de de . (Local)

(Assinatura, nome e cargo do Representante Legal)

ANEXO XI CARTA DE CREDENCIAMENTO

À Comissão Permanente de Licitação do XXXXX,

Através da presente, a Empresa Cujas razão social é xxxxxxxx, inscrita no Cnpj sob nº xxxxx, autoriza o(a) Sr(a) xxxxxxxx, portador da cédula de identidade nº xxxxx, expedida pelo Órgão/Unidade da Federação, e inscrito no Cpf sob nº xxxxxx, a participar do processo licitatório Instaurado pela Secretaria De Mineração, Petróleo e Energias Renováveis, sob a modalidade CONVITE nº 001/2020, representando-a para todos os fins de direito.

Na qualidade de Representante da empresa Licitante tem o credenciado acima qualificado, dentre outros poderes, o de renunciar ao direito de interposição de recurso.

, de de . (Local)

Nome:

(Assinatura do Representante Legal da empresa Licitante)

**ANEXO XII****DECLARAÇÃO DE IDONEIDADE PARA LICITAR E CONTRATAR COM A ADMINISTRAÇÃO PÚBLICA**

Modelo de Declaração de idoneidade

À
Secretaria De Mineração, Petróleo e Energias Renováveis

DECLARAÇÃO

Declaro, sob as penas da Lei, para fins da CONVITE 001/2020, que a (nome da empresa), CNPJ nº. , não foi declarada INIDÔNEA para licitar ou contratar com a

Administração Pública, nos termos do inciso IV do artigo 87 da Lei Federal nº 8.666/93, bem como, que comunicarei qualquer fato ou evento superveniente a entrega dos documentos de habilitação, que venha a alterar a atual situação quanto à habilitação jurídica, qualificação técnica, regularidade fiscal e qualificação econômico-financeira.

Teresina, xxx de xxx de 2020

Assinatura do Representante da Empresa

**I – MEMORIAL TÉCNICO DESCRITIVO
ESPECIFICAÇÕES TÉCNICAS****Sumário**

1. PLANILHAS ORÇAMENTÁRIAS
2. CRONOGRAMA FÍSICO-FINANCEIRO
3. COMPOSIÇÕES
4. BDI E LEIS SOCIAIS
5. PARCELA DE MAIOR RELAVÂNCIA
6. ESPECIFICAÇÕES TÉCNICA
 - 6.1. GENERALIDADES
 - 6.2. ESPECIFICAÇÕES DA REDE EM MÉDIA TENSÃO (MT) E BAIXA TENSÃO (BT)
 - 6.2.1. ELABORAÇÃO DE PROJETO EXECUTIVO DE REDE EM MÉDIA E BAIXA TENSÃO
 - 6.2.2. MALHA DE ATERRAMENTO
 - 6.2.4. ESPECIFICAÇÕES MÉDIA TENSÃO
 - 6.2.5. ESPECIFICAÇÕES BAIXA TENSÃO
 - 6.2.6. CRITÉRIOS DE DIMENSIONAMENTO
 - 6.2.7. GENERALIDADES
 - 6.2.8. DESCRIÇÃO DA INSTALAÇÃO
 - 6.2.9. TRANSFORMADOR
 - 6.2.10. CONDUTORES
 - 6.2.11. ESPECIFICAÇÕES DOS MATERIAIS
 - 6.2.12. GARANTIA DOS EQUIPAMENTOS
 - 6.3. ILUMINAÇÃO PÚBLICA
 - 6.3.1. INFORMAÇÕES TÉCNICAS
7. LISTA DE EQUIPAMENTOS
8. SERVIÇOS PRELIMINARES
 - 8.1. ADMINISTRAÇÃO
9. DISTRIBUIÇÃO, IMPLANTAÇÃO DE POSTES, MONTAGEM DE ESTRUTURAS E LANÇAMENTO DE CABO
 - 9.1. DISTRIBUIÇÃO, ESCAVAÇÃO MANUAL E IMPLANTAÇÃO DOS POSTES
 - 9.2. MONTAGEM ELETROMECÂNICA DE ESTRUTURAS
 - 9.3. MONTAGEM ELETROMECÂNICA DA SUBESTAÇÃO
 - 9.4. LANÇAMENTO E NIVELAMENTO DE CABO CONDUTOR
10. CONSIDERAÇÕES FINAIS

1. PLANILHAS ORÇAMENTÁRIAS



GOVERNO DO ESTADO DO PIAUÍ

Secretaria de Mineração, Petróleo e Energias Renováveis

MINERAÇÃO

Secretaria de Mineração, Petróleo e Energias Renováveis

OBRA: CONCLUSÃO DA REDE EM MÉDIA TENSÃO 13,8 KV, REDE EM BAIXA TENSÃO 380/220V E 02 SUBESTAÇÕES 15 KVA PARA ATENDER ILUMINAÇÃO PÚBLICA COM LÂMPADAS DE LED NA AV. NOVE DE ABRIL, LIGANDO A PIASS, NO MUNICÍPIO DE ALAGOINHA DO PIAUÍ.
DATA BASE: SINAPI JUN/2020. SEMIPRA CE 26.1. ORSE MAJ2020

1 - ELABORAÇÃO DE PROJETO								
Item	Sist. Referencial	Código	Descrição	Unid.	Custo Unil.	Preço Unil. (BDI = 25,69%)	Quant.	Preço Parcial
1	C. PRÓPRIA	SEMPER 35	ELABORAÇÃO DE PROJETO EXECUTIVO DE REDE EM MÉDIA TENSÃO E BAIXA TENSÃO COM SUBESTAÇÃO MÉDIA COM APROVAÇÃO DE MABLOCAÇÃO TÉCNICA E ANÁLISE DE PROJETO JUNTO À DISTRIBUIDORA DE ENERGIA ELÉTRICA REGULADORA (MAREL).	UN	R\$ 4.841,90	R\$ 5.607,29	1,00	R\$ 5.607,29
2	C. PRÓPRIA	SEMPER 36	TESTE DE MADRA DE ATERRAMENTO COM UTILIZAÇÃO DE TERROMETRO FORNECIMENTO DE LAUDO TÉCNICO COM RESULTADOS ENCONTRADO PARA RESISTÊNCIA MÁXIMA DE ATÉ 10 OHMS.	UN	R\$ 602,04	R\$ 698,63	1,00	R\$ 698,63
Preço 1							R\$	6.305,92

2 - SERVIÇOS PRELIMINARES								
Item	Sist. Referencial	Código	Descrição	Unid.	Custo Unil.	Preço Unil. (BDI = 25,69%)	Quant.	Preço Parcial
1	C. PRÓPRIA	SEMPER 47	MOBILIZAÇÃO E DESMOBILIZAÇÃO DE CAMINHÃO 6X4.	UN	R\$ 1,84	R\$ 2,44	700,00	R\$ 1.902,54
2	C. PRÓPRIA	SEMPER 48	PLACA DE OBRA EM CHAPA DE AÇO GALVANIZADO.	M2	R\$ 127,25	R\$ 160,68	6,00	R\$ 964,08
Preço 2							R\$	1.185,93

3 - ADMINISTRAÇÃO LOCAL								
Item	Sist. Referencial	Código	Descrição	Unid.	Custo Unil.	Preço Unil. (BDI = 25,69%)	Quant.	Preço Parcial
1	C. PRÓPRIA	SEMPER 49	ADMINISTRAÇÃO LOCAL DA OBRA	MES	R\$ 2.543,60	R\$ 3.199,65	2,00	R\$ 6.399,30
Preço 3							R\$	6.137,70

4 - REDE EM MÉDIA TENSÃO - RMT								
Item	Sist. Referencial	Código	Descrição	Unid.	Custo Unil.	Preço Unil. (BDI = 25,69%)	Quant.	Preço Parcial
1	C. PRÓPRIA	SEMPER 1	DISTRIBUIÇÃO DE POSTE DE CONCRETO	UN	R\$ 26,72	R\$ 49,02	2,00	R\$ 98,04
2	C. PRÓPRIA	SEMPER 4	POSTE DE CONCRETO TIPO T 11M1M E CARGA NOMINAL 250KG INCLUSIVE E ESCOVAÇÃO EXCLUSIVE TRANSPORTE - FORNECIMENTO E INSTALAÇÃO	UN	R\$ 1.745,65	R\$ 2.194,10	2,00	R\$ 4.388,20
3	C. PRÓPRIA	SEMPER 22	MONTAGEM ELETRONICÁRICA DE ESTRUTURA DE MÉDIA TENSÃO 13,8KV TIPO CBT	UN	R\$ 224,72	R\$ 282,40	5,00	R\$ 1.412,00
4	C. PRÓPRIA	SEMPER 24	MONTAGEM ELETRONICÁRICA DE ESTRUTURA DE MÉDIA TENSÃO 13,8KV TIPO CBT	UN	R\$ 393,18	R\$ 494,20	1,00	R\$ 494,20
5	C. PRÓPRIA	SEMPER 25	MONTAGEM ELETRONICÁRICA DE ESTRUTURA DE MÉDIA TENSÃO 13,8KV TIPO CBT	UN	R\$ 2.254,84	R\$ 2.836,52	1,00	R\$ 2.836,52
6	C. PRÓPRIA	SEMPER 23	MONTAGEM ELETRONICÁRICA DE ESTRUTURA DE MÉDIA TENSÃO 13,8KV TIPO CBT	UN	R\$ 3.324,02	R\$ 4.177,86	2,00	R\$ 8.355,72
7	C. PRÓPRIA	SEMPER 45	MONTAGEM ELETRONICÁRICA DE ESTRUTURA DE MÉDIA TENSÃO 13,8KV TIPO CBT	UN	R\$ 1.854,63	R\$ 2.339,89	2,00	R\$ 4.679,78
8	C. PRÓPRIA	SEMPER 8	PROTEÇÃO 13,8KV SUPR. AL. 30MM INCLUIDO MENSAGEIRO E ESCOVAÇÃO LOCALIZADA	M	R\$ 12,94	R\$ 16,28	300,00	R\$ 3.883,50
9	C. PRÓPRIA	SEMPER 12	TRANSFORMADOR DISTRIBUIÇÃO 15 KVA TIPO BT 30HZ CLASSE 15 KV, INERDO EM OLIO MINERAL, FORNECIMENTO E INSTALAÇÃO	UN	R\$ 1.703,05	R\$ 4.654,36	2,00	R\$ 9.308,72
Preço 4							R\$	35.587,91

5 - REDE EM BAIXA TENSÃO - BT								
Item	Sist. Referencial	Código	Descrição	Unid.	Custo Unil.	Preço Unil. (BDI = 25,69%)	Quant.	Preço Parcial
1	C. PRÓPRIA	SEMPER 28	MONTAGEM ELETRONICÁRICA DE ESTRUTURA DE BAIXA TENSÃO 0,22/0,38KV TIPO BT	UN	R\$ 74,51	R\$ 93,65	22,00	R\$ 2.060,30
2	C. PRÓPRIA	SEMPER 29	MONTAGEM ELETRONICÁRICA DE ESTRUTURA DE BAIXA TENSÃO 0,22/0,38KV TIPO BT	UN	R\$ 212,13	R\$ 266,11	4,00	R\$ 1.064,44
3	C. PRÓPRIA	SEMPER 41	MONTAGEM ELETRONICÁRICA DE ESTRUTURA DE BAIXA TENSÃO 0,22/0,38KV TIPO BT	UN	R\$ 374,17	R\$ 469,60	6,00	R\$ 2.817,60
4	C. PRÓPRIA	SEMPER 40	MONTAGEM ELETRONICÁRICA DE ESTRUTURA DE BAIXA TENSÃO 0,22/0,38KV TIPO BT	UN	R\$ 297,87	R\$ 374,81	1,00	R\$ 374,81
5	C. PRÓPRIA	SEMPER 10	LANÇAMENTO E ENVELAMENTO DE CONDUTOR CABO DE REDE MULTIFILADA 2X(0,38KV) + (0,38KV)	M	R\$ 16,11	R\$ 20,37	1.700,00	R\$ 34.629,00
6	C. PRÓPRIA	SEMPER 13	INSTALAÇÃO DE MEDIDA EM BAIXA TENSÃO TIPO BT INCLUIDO FORNECIMENTO E INSTALAÇÃO	UN	R\$ 672,54	R\$ 848,44	2,00	R\$ 1.696,88
Preço 5							R\$	42.143,25

6 - INSTALAÇÃO DE LUMINÁRIA DE LED E/OU REMOÇÃO DE LUMINÁRIA EXISTENTES								
Item	Sist. Referencial	Código	Descrição	Unid.	Custo Unil.	Preço Unil. (BDI = 25,69%)	Quant.	Preço Parcial
1	C. PRÓPRIA	SEMPER 14	LUMINÁRIA EM LED PARA ILUMINAÇÃO PÚBLICA 100W 8VOLT 800 LUMENS 10000HRS. EM ALUMÍNIO 60/60 230V 50HZ 100W 8000HRS. TEMP. COR 5000K 100-0U 70W, V. DTL 50.000H. 120 LUMENS 8 ANOS. VÍDEO 0,216 0-10V-T OU SIMILAR INCLUSIVE BILE FOTOELÉTRICO. EXCLUSIVE BOMBAO FORNECIMENTO E INSTALAÇÃO	UN	R\$ 1.632,44	R\$ 2.060,58	50,00	R\$ 103.029,00
2	C. PRÓPRIA	SEMPER 42	BOMBAO EM AÇO GALVANIZADO 1" COMP. 150 M E REGULADOR 25 GRAUS EM RELAÇÃO AO PLANO VERTICAL PARA ILUMINAÇÃO PÚBLICA PARA FIXAÇÃO EM POSTE FORNECIMENTO E INSTALAÇÃO (ADAPT. 120/220V)	UN	R\$ 593,51	R\$ 748,10	38,00	R\$ 28.431,84
Preço 6							R\$	131.460,84

TOTAL: R\$ 224.308,18



2. CRONOGRAMA FÍSICO-FINANCEIRO



GOVERNO DO ESTADO DO PIAUÍ
Secretaria de Mineração, Petróleo e Energias Renováveis

MINERAÇÃO
Secretaria de Mineração, Petróleo
e Energias Renováveis

OBRA: CONCLUSÃO DA REDE EM MEDIA TENSÃO 13,8 KV, REDE EM BAIXA TENSÃO 380/220V E 02 SUBESTAÇÕES 15 KVA PARA ATENDER ILUMINAÇÃO PÚBLICA COM LÂMPADAS DE LED NA AV. NOVE DE ABRIL, LIGANDO A PI 455, NO MUNICÍPIO DE ALAGOINHA DO PIAUÍ.

Valor da Obra: R\$ 224.306,18

ITEM	SERVIÇO	VALOR ITEM		30 DIAS		60 DIAS		TOTALS	
		%	R\$	%	R\$	%	R\$	%	R\$
1	ELABORAÇÃO DE PROJETO	2,82%	6.327,04	50,00%	3.163,52	50,00%	3.163,52	100,00%	6.327,04
2	SERVIÇOS PRELIMINARES	0,53%	1.185,90	70,00%	830,13	30,00%	355,77	100,00%	1.185,90
3	ADMINISTRAÇÃO LOCAL	2,29%	5.137,70	60,00%	3.082,62	40,00%	2.055,08	100,00%	5.137,70
4	REDE DE MEDIA TENSÃO - RMT	17,69%	39.687,91	75,00%	29.765,93	25,00%	9.921,98	100,00%	39.687,91
5	REDE DE BAIXA TENSÃO - BT	14,35%	32.183,23	25,00%	8.045,81	75,00%	24.137,42	100,00%	32.183,23
6	INSTALAÇÃO DE LUMINÁRIA DE LED E/OU REMOÇÃO DE LUMINÁRIA EXISTENTES	62,32%	139.784,40	20,00%	27.956,88	80,00%	111.827,52	100,00%	139.784,40
TOTAL		100,00%	224.306,18	28,89%	64.799,08	67,52%	151.461,29	100,00%	224.306,18

Diário Oficial



Teresina(PI) - Quinta-feira, 1º de outubro de 2020 • Nº 186

37

3. COMPOSIÇÕES

GOVERNO DO ESTADO DO PIAUÍ
Secretaria de Mineração, Petróleo e Energias Renováveis

Matriz de Referência de Preços : SINAPI 05/20 - SEINFRA CE 26.1 - ORSE 05/20

COMPOSIÇÃO UNITÁRIA

SEMINPER 1		DISTRIBUIÇÃO DE POSTE DE CONCRETO	UN	PREÇO TOTAL S/BDI		R\$
CÓDIGO	REF.	EQUIPAMENTO	UND	CONSUMO	PÇ UNIT	PÇ TOTAL
91634	SINAPI	GUINDAUTO HIDRÁULICO, CAPACIDADE MÁXIMA DE CARGA 6500 KG, MOMENTO MÁXIMO DE CARGA 5,8 TM, ALCANCE MÁXIMO HORIZONTAL 7,60 M, INCLUSIVE CAMINHÃO TOCO PBT 9.700 KG, POTÊNCIA DE 160 CV - CHP DIURNO. AF_08/2015	CHP	0,250	R\$ 117,83	R\$ 29,46
		SUB-TOTAL (EQUIPAMENTO)				R\$ 29,46
		MÃO DE OBRA				
8831E	SINAPI	SERVEANTE COM ENCARGOS COMPLEMENTARES	H	0,300	R\$ 13,15	R\$ 3,95
3077E	SINAPI	ENCARREGADO GERAL COM ENCARGOS COMPLEMENTARES	H	0,300	R\$ 21,06	R\$ 6,32
		SUB-TOTAL (MÃO DE OBRA)				R\$ 10,27
		PREÇO TOTAL S/BDI				R\$ 39,72

SEMINPER 4		POSTE DE CONCRETO DUPLO T H=11M E CARGA NOMINAL 300KG INCLUSIVE E ESCAVACAO, EXCLUSIVE TRANSPORTE - FORNECIMENTO E INSTALACAO	UN	PREÇO TOTAL S/BDI		R\$
CÓDIGO	REF.	MATERIAL	UND	CONSUMO	PÇ UNIT	PÇ TOTAL
84969	SINAPI	CONCRETO FCC = 15MPa, TRAÇO 1:3:4:3:5 (CIMENTO/ AREIA MÉDIA/ BRITA 1) - PREPARO MECÂNICO COM BETONEIRA 600 L. AF_07/2016	M3	0,200	R\$ 261,90	R\$ 52,38
1865	ORSE	POSTE CONCRETO DUPLO T (DT) 11/ 300	un	1,000	R\$ 1.490,00	R\$ 1.490,00
		SUB-TOTAL (MATERIAL)				R\$ 1.542,38
		EQUIPAMENTO				
91634	SINAPI	GUINDAUTO HIDRÁULICO, CAPACIDADE MÁXIMA DE CARGA 6500 KG, MOMENTO MÁXIMO DE CARGA 5,8 TM, ALCANCE MÁXIMO HORIZONTAL 7,60 M, INCLUSIVE CAMINHÃO TOCO PBT 9.700 KG, POTÊNCIA DE 160 CV - CHP DIURNO. AF_08/2015	CHP	1,500	R\$ 117,83	R\$ 176,75
		SUB-TOTAL (EQUIPAMENTO)				R\$ 176,75
		MÃO DE OBRA				
8831E	SINAPI	SERVEANTE COM ENCARGOS COMPLEMENTARES	H	6,000	R\$ 13,15	R\$ 78,90
		SUB-TOTAL (MÃO DE OBRA)				R\$ 78,90
		PREÇO TOTAL S/BDI				R\$ 1.745,65

SEMINPER 8		LANÇAMENTO E NIVELAMENTO DE CONDUTOR CABO PROTEGIDO 15KV XLPE AL 35mm², INCLUINDO MENSAGEIRO E ESPAÇADOR LOSANGULAR.	M	PREÇO TOTAL S/BDI		R\$
CÓDIGO	REF.	MATERIAL	UND	CONSUMO	PÇ UNIT	PÇ TOTAL
16827	ISEINFRA-CE	CABO DE ALUMÍNIO PROTEGIDO 15KV 35MM2	M	1,000	R\$ 0,12	R\$ 0,12
4655	ORSE	ESPAÇADOR LOSANGULAR 15KV	un	0,050	R\$ 26,90	R\$ 1,35
381	ORSE	CABO DE AÇO 6,4 MM MEDIA RESISTENCIA	kg	0,150	R\$ 6,45	R\$ 0,97
		SUB-TOTAL (MATERIAL)				R\$ 2,44
		EQUIPAMENTO				
91634	SINAPI	GUINDAUTO HIDRÁULICO, CAPACIDADE MÁXIMA DE CARGA 6500 KG, MOMENTO MÁXIMO DE CARGA 5,8 TM, ALCANCE MÁXIMO HORIZONTAL 7,60 M, INCLUSIVE CAMINHÃO TOCO PBT 9.700 KG, POTÊNCIA DE 160 CV - CHP DIURNO. AF_08/2015	CHP	0,020	R\$ 117,83	R\$ 2,36
		SUB-TOTAL (EQUIPAMENTO)				R\$ 2,36
		MÃO DE OBRA				
88279	SINAPI	MONTADOR ELETROMECAÂNICO COM ENCARGOS COMPLEMENTARES	H	0,050	R\$ 24,45	R\$ 1,22
3077E	SINAPI	ENCARREGADO GERAL COM ENCARGOS COMPLEMENTARES	H	0,050	R\$ 21,06	R\$ 1,05
		SUB-TOTAL (MÃO DE OBRA)				R\$ 2,27
		PREÇO TOTAL S/BDI				R\$ 12,94

SEMINPER 10		LANÇAMENTO E NIVELAMENTO DE CONDUTOR CABO DE REDE MULTIPLEXADA 3X1X35mm² + 1X35mm²	M	PREÇO TOTAL S/BDI		R\$
CÓDIGO	REF.	MATERIAL	UND	CONSUMO	PÇ UNIT	PÇ TOTAL
18855	ISEINFRA-CE	CABO DE ALUMÍNIO MULTIPLEX XLPE 06/1KV 3X1X35+35MM2	M	1,000	R\$ 13,48	R\$ 13,48
		SUB-TOTAL (MATERIAL)				R\$ 13,48

Diário Oficial

38



Teresina(PI) - Quinta-feira, 1º de outubro de 2020 • Nº 186

GOVERNO DO ESTADO DO PIAUÍ
Secretaria de Mineração, Petróleo e Energias Renováveis

		EQUIPAMENTO				
91634	SINAPI	GUINDAUTO HIDRÁULICO, CAPACIDADE MÁXIMA DE CARGA 6500 KG, MOMENTO MÁXIMO DE CARGA 5,8 TM, ALCANCE MÁXIMO HORIZONTAL 7,60 M, INCLUSIVE CAMINHÃO TOCO PBT 9.700 KG, POTÊNCIA DE 150 CV - CHF DIURNO, AF_08/2015	CHF	0,020	R\$ 117,88	R\$ 2,36
		SUB-TOTAL (EQUIPAMENTO)				R\$ 2,36
		MÃO DE OBRA				
88279	SINAPI	MONTADOR ELETROMECÂNICO COM ENCARGOS COMPLEMENTARES	H	0,050	R\$ 24,45	R\$ 1,22
90776	SINAPI	ENCARREGADO GERAL COM ENCARGOS COMPLEMENTARES	H	0,050	R\$ 21,06	R\$ 1,05
		SUB-TOTAL (MÃO DE OBRA)				R\$ 2,28
		PREÇO TOTAL S/BDI				R\$ 18,11

SEMIPER 12		TRANSFORMADOR DISTRIBUIÇÃO 15 KVA TRIFÁSICO 60HZ CLASSE 15 KV, IMERSO EM ÓLEO MINERAL FORNECIMENTO E INSTALAÇÃO	UN	PREÇO TOTAL S/BDI		R\$ 3.703,05
CÓDIGO	REF.	MATERIAL	UND	CONSUMO	PÇ UNIT	PÇ TOTAL
12448	ISEINFRA-CE	TRANSFORMADOR DE DISTRIBUIÇÃO A ÓLEO MINERAL, 15 KVA/13.800-380/220V, USO EM POSTE	UN	1,000	R\$ 3.627,67	R\$ 3.627,67
		SUB-TOTAL (MATERIAL)				R\$ 3.627,67
		MÃO DE OBRA				
88264	SINAPI	ELETRICISTA COM ENCARGOS COMPLEMENTARES	H	2,500	R\$ 17,00	R\$ 42,50
88316	SINAPI	SERVENTE COM ENCARGOS COMPLEMENTARES	H	2,500	R\$ 13,15	R\$ 32,88
		SUB-TOTAL (MÃO DE OBRA)				R\$ 75,38
		PREÇO TOTAL S/BDI				R\$ 3.703,05

SEMIPER 15		INSTALAÇÃO DE MEDIÇÃO EM BAIXA TENSÃO TRIFÁSICA P/ TRAFÓ DE 15KVA	UN	PREÇO TOTAL S/BDI		R\$ 672,64
CÓDIGO	REF.	MATERIAL	UND	CONSUMO	PÇ UNIT	PÇ TOTAL
1062	ISINAPI	CAIXA INTERNA/EXTERNA DE MEDIÇÃO PARA 1 MEDIDOR TRIFÁSICO, COM VISOR, EM CHAPA DE AÇO 1B USG (PADRÃO DA CONCESSIONÁRIA LOCAL)	UN	1,000	143,48	R\$ 143,48
394	ISINAPI	CABO DE COBRE, FLEXÍVEL, CLASSE 4 OU 5, ISOLAÇÃO EM PVC/A, ANTI-CHAMA BWF-B, COBERTURA PVC-ST1, ANTI-CHAMA BWF-B, 3 CONDUTOR, 0,6/1 kV, SEÇÃO NOMINAL 6 MM ²	M	54,000	4,02	R\$ 217,08
2392	ISINAPI	DISJUNTOR TIPO NEMA, TRIFÁSICO 10 ATÉ 50A, TENSÃO MÁXIMA DE 415 V	UN	1,000	66,72	R\$ 66,72
406	ISINAPI	FITA AÇO INOX PARA QNTAR POSTE, L = 19 MM, E = 0,5 MM (ROLO DE 30M)	UN	0,500	54,04	R\$ 27,02
430	ISINAPI	CINTA CIRCULAR EM AÇO GALVANIZADO DE 150 MM DE DIÂMETRO PARA FIXAÇÃO DE CAIXA MEDIÇÃO, INCLUI PARAFUSOS E PORÇAS	UN	1,000	20,31	R\$ 20,31
1098	ISINAPI	CABECOTE PARA ENTRADA DE LINHA DE ALIMENTAÇÃO PARA ELETRODUTO, EM LIGA DE ALUMÍNIO COM ACABAMENTO ANTI CORROSIVO, COM FIXAÇÃO POR ENCAIXE LISO DE 360 GRAUS, DE 3/4"	UN	2,000	2,07	R\$ 4,14
2633	ISINAPI	CURVA 90 GRAUS, PARA ELETRODUTO, EM AÇO GALVANIZADO ELETROLÍTICO, DIÂMETRO DE 20 MM (3/4")	UN	2,000	4,52	R\$ 9,04
2637	ISINAPI	LUVIA PARA ELETRODUTO, EM AÇO GALVANIZADO ELETROLÍTICO, DIÂMETRO DE 20 MM (3/4")	UN	5,000	1,70	R\$ 8,50
868	IORSE	ELETRODUTO FERRO GALVANIZADO ELETROLÍTICO - LEVE, D= 3/4"	m	15,000	R\$ 9,25	R\$ 138,75
		SUB-TOTAL (MATERIAL)				R\$ 655,04
		MÃO DE OBRA				
88279	SINAPI	MONTADOR ELETROMECÂNICO COM ENCARGOS COMPLEMENTARES	H	1,000	R\$ 24,45	R\$ 24,45
88316	SINAPI	SERVENTE COM ENCARGOS COMPLEMENTARES	H	1,000	R\$ 13,15	R\$ 13,15
		SUB-TOTAL (MÃO DE OBRA)				R\$ 37,60
		PREÇO TOTAL S/BDI				R\$ 672,64



GOVERNO DO ESTADO DO PIAUÍ
Secretaria de Mineração, Fabrício e Energias Renováveis

SEMIPER 18		LUMINÁRIA EM LED PARA ILUMINAÇÃO PÚBLICA,150W,BIVOLT,SELO A INMETRO,CORPO EM ALUMÍNIO INJ,FP 0,97, PROT. DPS 10KV, IP66, IK09, TEMP. COR 5000K, IRC= O U 70%, V. ÚTIL 50.000H, 130 LM/W.GAR.5 ANOS, MODELO GL216 G-LIGHT OU SIMILAR, INCLUSIVE RELÉ FOTOELÉTRICO, EXCLUSIVE BRAÇO, FORNECIMENTO E INSTALAÇÃO.	UN	PREÇO TOTAL S/BDI		R\$ 1.652,44
CÓDIGO	REF.	MATERIAL	UND	CONSUMO	PÇ UNIT	PÇ TOTAL
12778	IORSE	LUMINÁRIA EM LED PARA ILUMINAÇÃO PÚBLICA,150W,BIVOLT, SELO A INMETRO, CORPO EM ALUMÍNIO INJ, FP 0,95, PROT. DPS 10KV, IP66, IK09, TEMP. COR 5000K, IRC= O U 70%, V. ÚTIL 50.000H, 130 LM/W.GAR.5 ANOS, MODELO GL216 G-LIGHT OU SIMILAR	un	1,000	R\$ 1.596,35	R\$ 1.596,35
1022	ISINAPI	CABO DE COBRE, FLEXIVEL, CLASSE 4 OU 5, ISOLACAO EM PVC/A, ANTICHAMA BWF-B, COBERTURA PVC-ST1, ANTICHAMA BWF-B, 1 CONDUTOR, 0,6/1 KV, SECAO NOMINAL 2,5 MM2	M	9,500	2,05	R\$ 7,18
10620	IORSE	CONECTOR PERFURAÇÃO LÂMINA DENTADA EM ALUMÍNIO OU COBRE ESTANHADO - REVESTIDO COM MATERIAL PLÁSTICO POLIMÉRICO - COM UM PARAFUSO EM AÇO ZINCADO OU LIGA DE ALUMÍNIO - PARA CABO ISOLADO 35-95/35-95MM	un	2,000	R\$ 1,76	R\$ 3,52
2510	ISINAPI	RELÉ FOTOELÉTRICO (INTERNO E EXTERNO BIVOLT 1000 W, DE CONECTOR, SEM BASE	UN	1,000	19,79	R\$ 19,79
2622	IORSE	BASE FIXA PARA RELÉ FOTO ELÉTRICO	un	1,000	R\$ 6,90	R\$ 6,90
SUB-TOTAL (MATERIAL)						R\$ 1.635,74
MÃO DE OBRA						
88264	SINAPI	ELETRICISTA COM ENCARGOS COMPLEMENTARES	H	0,554	R\$ 17,00	R\$ 9,42
88316	SINAPI	SERVENTE COM ENCARGOS COMPLEMENTARES	H	0,554	R\$ 13,15	R\$ 7,29
SUB-TOTAL (MÃO DE OBRA)						R\$ 16,71
PREÇO TOTAL S/BDI						R\$ 1.652,44
SEMIPER 22		MONTAGEM ELETROMECÂNICA DE ESTRUTURA DE MEDIA TENSÃO 15,8KV TIPO CE1	UN	PREÇO TOTAL S/BDI		R\$ 224,72
CÓDIGO	REF.	MATERIAL	UND	CONSUMO	PÇ UNIT	PÇ TOTAL
379	ISINAPI	ARRUELA QUADRADA EM AÇO GALVANIZADO, DIMENSÃO = 38 MM, ESPESSURA = 3MM, DIAMETRO DO FURO= 18 MM	UN	2,000	0,74	R\$ 1,48
4633	IORSE	BRAÇO TIPO L 15 KV	un	1,000	R\$ 165,50	R\$ 165,50
432	ISINAPI	PARAFUSO M16 EM AÇO GALVANIZADO, COMPRIMENTO = 250 MM, DIAMETRO = 16 MM, ROSCA MAQUINA, CABECA QUADRADA	UN	2,000	8,19	R\$ 16,38
SUB-TOTAL (MATERIAL)						R\$ 183,36
MÃO DE OBRA						
88279	SINAPI	MONTADOR ELETROMECÂNICO COM ENCARGOS COMPLEMENTARES	H	1,100	R\$ 24,45	R\$ 26,90
88316	SINAPI	SERVENTE COM ENCARGOS COMPLEMENTARES	H	1,100	R\$ 13,15	R\$ 14,47
SUB-TOTAL (MÃO DE OBRA)						R\$ 41,36
PREÇO TOTAL S/BDI						R\$ 224,72
SEMIPER 24		MONTAGEM ELETROMECÂNICA DE ESTRUTURA DE MEDIA TENSÃO 13,8KV TIPO CE2	UN	PREÇO TOTAL S/BDI		R\$ 393,19
CÓDIGO	REF.	MATERIAL	UND	CONSUMO	PÇ UNIT	PÇ TOTAL
154	IORSE	ALÇA PREFORMADA P/ ESTAJ 5,4 MM MR	un	1,000	R\$ 5,16	R\$ 5,16
10508	IORSE	ANEL DE AMARRAÇÃO EM SILICONE PARA ISOLADOR POLIMÉRICO DE 25 KV	un	3,000	R\$ 12,18	R\$ 36,54
379	ISINAPI	ARRUELA QUADRADA EM AÇO GALVANIZADO, DIMENSÃO = 38 MM, ESPESSURA = 3MM, DIAMETRO DO FURO= 18 MM	UN	3,000	0,74	R\$ 2,22
4634	IORSE	BRAÇO TIPO C 15 KV	un	1,000	R\$ 143,41	R\$ 143,41
3351	IORSE	ISOLADOR FINO POLIMÉRICO SUSP. 15 KV	un	3,000	R\$ 20,13	R\$ 60,39
13651	ISEINFRA-CE	PINO PARA ISOLADOR 15KV	UN	3,000	R\$ 19,11	R\$ 57,33
7581	ISINAPI	SAPATILHA EM AÇO GALVANIZADO PARA CABOS COM DIAMETRO NOMINAL ATÉ 3/8"	UN	2,000	2,57	R\$ 5,14
432	ISINAPI	PARAFUSO M16 EM AÇO GALVANIZADO, COMPRIMENTO = 250 MM, DIAMETRO = 16 MM, ROSCA MAQUINA, CABECA QUADRADA	UN	2,000	8,19	R\$ 16,38

Diário Oficial

40



Teresina(PI) - Quinta-feira, 1º de outubro de 2020 • Nº 186

GOVERNO DO ESTADO DO PIAUÍ
Secretaria de Mineração, Petróleo e Energias Renováveis

431	(SINAPI)	PARAFUSO M16 EM AÇO GALVANIZADO, COMPRIMENTO = 200 MM, DIÂMETRO = 16 MM, ROSCA MÁQUINA, CABECA QUADRADA	UN	1,000	7,42	R\$ 7,42
18078	(SEINFRA-CE)	OLHAL PARA PARAFUSO	UN	1,000	R\$ 9,32	R\$ 9,32
		SUB-TOTAL (MATERIAL)				R\$ 344,31
		MÃO DE OBRA				
88279	(SINAPI)	MONTADOR ELETROMECÂNICO COM ENCARGOS COMPLEMENTARES	H	1,300	R\$ 24,45	R\$ 31,79
88316	(SINAPI)	SERVEANTE COM ENCARGOS COMPLEMENTARES	H	1,300	R\$ 13,15	R\$ 17,10
		SUB-TOTAL (MÃO DE OBRA)				R\$ 48,89
PREÇO TOTAL S/BDI						R\$ 393,19

SEMIPER 25		MONTAGEM ELETROMECÂNICA DE ESTRUTURA DE MÍDIA TENSÃO 33,0KV TIPO CE3-PR	UN	PREÇO TOTAL S/BDI		R\$ 2.256,84
CÓDIGO	REF.	MATERIAL	UND	CONSUMO	PÇ UNIT	PÇ TOTAL
154	(ORSE)	ALÇA PREFORMADA P/ ESTAI 6,4 MM MR	un	1,000	R\$ 6,16	R\$ 6,16
8813	(ORSE)	CABO DE COBRE ISOLADO HEPR (XLPE), 16MM ² , 1KV / 90º C	m	6,000	R\$ 9,30	R\$ 55,80
379	(SINAPI)	ARRUELA QUADRADA EM AÇO GALVANIZADO, DIMENSÃO = 38 MM, ESPESSURA = 3MM, DIÂMETRO DO FURO = 18 MM	UN	1,000	0,74	R\$ 0,74
4634	(ORSE)	BRAÇO TIPO C 15 KV	un	1,000	R\$ 143,41	R\$ 143,41
004	MERC. LOCAL	ARRUELA PRESILHA PARA ATERRAMENTO AÇO Ø18 MM	UN	1,000	R\$ 1,60	R\$ 1,60
005	MERC. LOCAL	SUORTE AUXILIAR PARA BRAÇO C 65X55X900 MM	UN	1,000	R\$ 84,50	R\$ 84,50
006	MERC. LOCAL	CONECTOR DERIVAÇÃO CUNHA TIPO I, MM2 (T) - (D)	UN	3,000	R\$ 5,40	R\$ 16,20
11217	(SEINFRA-CE)	GANCHO OLHAL	UN	3,000	R\$ 8,64	R\$ 25,92
007	MERC. LOCAL	GRAMPO DE ANCORAGEM CUNHA	UN	3,000	R\$ 28,50	R\$ 85,50
2524	(ORSE)	ISOLADOR DE DISCO POLIMÉRICO 15 KV	un	1,000	R\$ 78,99	R\$ 236,97
18077	(SEINFRA-CE)	MANILHA SAPATILHA PARA ALÇA PREFORMADA	UN	3,000	R\$ 8,07	R\$ 24,21
1583	(ORSE)	MANILHA 90 GR	un	3,000	R\$ 10,78	R\$ 32,34
442	(SINAPI)	PARAFUSO FRANCÊS M16 EM AÇO GALVANIZADO, COMPRIMENTO = 45 MM, DIÂMETRO = 16 MM, CABECA ABALADA	UN	3,000	3,69	R\$ 11,07
18078	(SEINFRA-CE)	OLHAL PARA PARAFUSO	UN	3,000	R\$ 9,32	R\$ 27,96
7581	(SINAPI)	SAPATILHA EM AÇO GALVANIZADO PARA CABOS COM DIÂMETRO NOMINAL ATÉ 5/8"	UN	1,000	2,57	R\$ 2,57
598	(ORSE)	CABO DE AÇO COBREADO 3 X 9 AWG	kg	4,000	R\$ 60,50	R\$ 242,00
10617	(ORSE)	CONECTOR ESTRIBO RETO COM CAPA DE COBRE ESTANHADO PARA CABO ISOLADO 50MM ²	un	3,000	R\$ 31,01	R\$ 93,03
10629	(ORSE)	GRAMPO DE LINHA VIVA COM PARAFUSO DE APERTO E TERMINAL EM LIGA DE COBRE ESTANHADO PARA CASOS ENTRE 2 A 1/0AWG/B A 2/DWG	un	3,000	R\$ 16,92	R\$ 50,76
12352	(SEINFRA-CE)	HASTE DE ATERRAMENTO COPERWELD 5/8" X 2,40M	UN	3,000	R\$ 35,72	R\$ 107,16
10841	(SEINFRA-CE)	CONECTOR PARA HASTE TERRA	UN	3,000	R\$ 2,35	R\$ 7,05
4276	(SINAPI)	PARA-RAIOS DE DISTRIBUIÇÃO, TENSÃO NOMINAL 15 KV, CORRENTE NOMINAL DE DESCARGA 5 KA	UN	8,000	279,18	R\$ 837,54
008	MERC. LOCAL	SUORTE GALVANIZADO TIPO 2 113X85 MM	UN	8,000	R\$ 18,50	R\$ 59,50
009	MERC. LOCAL	PROTECTOR ISOLANTE PARA BUCHA MT	UN	3,000	R\$ 15,00	R\$ 45,00
430	(SINAPI)	PARAFUSO M16 EM AÇO GALVANIZADO, COMPRIMENTO = 250 MM, DIÂMETRO = 16 MM, ROSCA MÁQUINA, CABECA QUADRADA	UN	2,000	8,18	R\$ 16,36
431	(SINAPI)	PARAFUSO M16 EM AÇO GALVANIZADO, COMPRIMENTO = 200 MM, DIÂMETRO = 16 MM, ROSCA MÁQUINA, CABECA QUADRADA	UN	1,000	7,42	R\$ 7,42
		SUB-TOTAL (MATERIAL)				R\$ 2.216,78
		MÃO DE OBRA				
88279	(SINAPI)	MONTADOR ELETROMECÂNICO COM ENCARGOS COMPLEMENTARES	H	1,100	R\$ 24,45	R\$ 26,90
88316	(SINAPI)	SERVEANTE COM ENCARGOS COMPLEMENTARES	H	1,000	R\$ 13,15	R\$ 13,15
		SUB-TOTAL (MÃO DE OBRA)				R\$ 40,05
PREÇO TOTAL S/BDI						R\$ 2.256,84

SEMIPER 32		MONTAGEM ELETROMECÂNICA DE ESTRUTURA DE MÍDIA TENSÃO 13,8KV TIPO CE3-T S/ TRAFÓ	UN	PREÇO TOTAL S/BDI		R\$ 3.324,02
CÓDIGO	REF.	MATERIAL	UND	CONSUMO	PÇ UNIT	PÇ TOTAL
154	(ORSE)	ALÇA PREFORMADA P/ ESTAI 6,4 MM MR	un	1,000	R\$ 6,16	R\$ 6,16
10508	(ORSE)	ANEL DE AMARRAÇÃO EM SILICONE PARA ISOLADOR POLIMÉRICO DE 25 KV	un	1,000	R\$ 12,18	R\$ 12,18

Diário Oficial



Teresina(PI) - Quinta-feira, 1º de outubro de 2020 • Nº 186

41

GOVERNO DO ESTADO DO PIAUÍ
Secretaria de Mineração, Petróleo e Energias Renováveis

379	ISINAPI	ARRUELA QUADRADA EM AÇO GALVANIZADO, DIMENSÃO = 88x88 MM, ESPESSURA = 3MM, DIÂMETRO DO FURO= 18 MM	UN	3,000	0,74	R\$ 2,22
004	MERC. LOCAL	ARRUELA PRESILHA PARA ATERRAMENTO AÇO Ø18 MM	UN	1,000	R\$ 1,60	R\$ 1,60
005	MERC. LOCAL	SUORTE AUXILIAR PARA BRAÇO C Ø5X65X300 MM	UN	1,000	R\$ 84,50	R\$ 84,50
4634	IORSE	BRACO TIPO C 15 KV	un	1,000	R\$ 143,41	R\$ 143,41
010	MERC. LOCAL	CONECTOR DERIVAÇÃO TIPO CUNHA	UN	2,000	R\$ 2,63	R\$ 5,26
393	IORSE	CABO DE AÇO COBREADO 3 X 9 AWG	kg	4,000	R\$ 60,50	R\$ 242,00
3813	IORSE	CABO DE COBRE ISOLADO HEPR (XLPE), 16MM², 1KV / 904 C	m	14,000	R\$ 9,30	R\$ 130,20
667	ISINAPI	CABO DE COBRE NU 50 MM2 MEIO-DURO	M	10,000	27,63	R\$ 276,30
10617	IORSE	CONECTOR ESTRIBO RETO COM CAPA DE COBRE ESTANHADO PARA CABO ISOLADO 50MM2	un	1,000	R\$ 31,01	R\$ 31,01
10629	IORSE	GRAMPO DE LINHA VIVA COM PARAFUSO DE APERTO E TERMINAL EM LIGA DE COBRE ESTANHADO PARA CABOS ENTRE 2 A 1/0AWG/3 A 2/0AWG	un	3,000	R\$ 16,92	R\$ 50,76
11217	ISEINFRA-CE	GANCHO OLHAL	UN	3,000	R\$ 8,64	R\$ 25,92
007	MERC. LOCAL	GRAMPO DE ANCORAGEM CUNHA	UN	3,000	R\$ 28,50	R\$ 85,50
12352	ISEINFRA-CE	HASTE DE ATERRAMENTO COPERWELD 5/8" X 2,40M	UN	5,000	R\$ 35,72	R\$ 178,60
10841	ISEINFRA-CE	CONECTOR PARA HASTE TERRA	UN	5,000	R\$ 2,35	R\$ 11,75
9351	IORSE	ISOLADOR PINO POLIMÉRICO SUSP. 15 KV	un	1,000	R\$ 20,13	R\$ 20,13
2524	IORSE	ISOLADOR DE DISCO POLIMÉRICO 15 KV	un	3,000	R\$ 78,99	R\$ 236,97
18077	ISEINFRA-CE	MANILHA SAPATILHA PARA ALÇA PREFORMADA	UN	3,000	R\$ 8,07	R\$ 24,21
18078	ISEINFRA-CE	OLHAL PARA PARAFUSO	UN	4,000	R\$ 9,32	R\$ 37,28
7581	ISINAPI	SAPATILHA EM AÇO GALVANIZADO PARA CABOS COM DIÂMETRO NOMINAL ATÉ 5/8"	UN	1,000	2,57	R\$ 2,57
11651	ISEINFRA-CE	PINO PARA ISOLADOR 15KV	UN	1,000	R\$ 19,11	R\$ 19,11
009	MERC. LOCAL	PROTECTOR ISOLANTE PARA BUCHA MT	UN	6,000	R\$ 15,00	R\$ 90,00
447	ISINAPI	PARAFUSO FRANCÊS M16 EM AÇO GALVANIZADO, COMPRIMENTO = 45 MM, DIÂMETRO = 16 MM, CABECA ABALADA	UN	4,000	3,69	R\$ 14,76
436	ISINAPI	PARAFUSO FRANCÊS M16 EM AÇO GALVANIZADO, COMPRIMENTO = 150 MM, DIÂMETRO = 16 MM, CABECA ABALADA	UN	3,000	6,24	R\$ 18,72
7576	ISINAPI	SUORTE EM AÇO GALVANIZADO PARA TRANSFORMADOR PARA POSTE DUPLA T 185 X 95 MM, CHAPA DE 5/16"	UN	2,000	108,50	R\$ 211,00
4276	ISINAPI	PARA-RAIOS DE DISTRIBUIÇÃO, TENSÃO NOMINAL 15 KV, CORRENTE NOMINAL DE DESCARGA 5 KA	UN	3,000	279,18	R\$ 837,54
433	ISINAPI	PARAFUSO M16 EM AÇO GALVANIZADO, COMPRIMENTO = 350 MM, DIÂMETRO = 16 MM, ROSCA MÁQUINA, CABECA QUADRADA	UN	2,000	8,19	R\$ 16,38
438	ISINAPI	PARAFUSO M16 EM AÇO GALVANIZADO, COMPRIMENTO = 350 MM, DIÂMETRO = 16 MM, ROSCA MÁQUINA, CABECA QUADRADA	UN	2,000	10,98	R\$ 21,96
439	ISINAPI	PARAFUSO M16 EM AÇO GALVANIZADO, COMPRIMENTO = 300 MM, DIÂMETRO = 16 MM, ROSCA MÁQUINA, CABECA QUADRADA	UN	2,000	9,41	R\$ 18,82
431	ISINAPI	PARAFUSO M16 EM AÇO GALVANIZADO, COMPRIMENTO = 200 MM, DIÂMETRO = 16 MM, ROSCA MÁQUINA, CABECA QUADRADA	UN	2,000	7,42	R\$ 14,84
		SUB-TOTAL (MATERIAL)				R\$ 2.937,54
		EQUIPAMENTO				
91634	SINAPI	GUINDASTE HIDRÁULICO, CAPACIDADE MÁXIMA DE CARGA 6000 KG, MOMENTO MÁXIMO DE CARGA 5,8 TM, ALCANCE MÁXIMO HORIZONTAL 7,60 M, INCLUSIVE CAMINHÃO TOCO PBT 9.700 KG, POTÊNCIA DE 160 CV - DHP DIURNO. AF_08/2015	CHP	1,250	R\$ 117,83	R\$ 147,29
		SUB-TOTAL (EQUIPAMENTO)				R\$ 147,29
		MÃO DE OBRA				
90776	SINAPI	ENCARREGADO GERAL COM ENCARGOS COMPLEMENTARES	H	4,100	R\$ 21,06	R\$ 86,35
88279	SINAPI	MONTADOR ELETROMECÂNICO COM ENCARGOS COMPLEMENTARES	H	4,100	R\$ 24,45	R\$ 100,25
88316	SINAPI	SERVENTE COM ENCARGOS COMPLEMENTARES	H	4,000	R\$ 13,15	R\$ 52,60
		SUB-TOTAL (MÃO DE OBRA)				R\$ 239,19
		PREÇO TOTAL S/BDI				R\$ 3.324,02

Diário Oficial

42



Teresina(PI) - Quinta-feira, 1º de outubro de 2020 • Nº 186

GOVERNO DO ESTADO DO PIAUÍ
Secretaria de Mineração, Petróleo e Energias Renováveis

SEMINTER 35		ELABORAÇÃO DE PROJETO EXECUTIVO DE REDE EM MÉDIA TENSÃO E BAIXA TENSÃO COM SUBESTAÇÃO AÉREA COM APROVAÇÃO DE VIABILIDADE TÉCNICA E ANÁLISE DE PROJETO JUNTO A DISTRIBUIDORA DE ENERGIA ELÉTRICA (EQUATORIAL PIAUÍ)	UN	PREÇO TOTAL S/BDI		R\$ 4.341,80
CÓDIGO	REF.	MATERIAL	UND	CONSUMO	PÇ UNIT	PÇ TOTAL
		MÃO DE OBRA				
91677	SINAPI	ENGENHEIRO ELETRICISTA COM ENCARGOS COMPLEMENTARES	H	34,000	R\$ 71,46	R\$ 2.429,64
88266	SINAPI	ELETROTÉCNICO COM ENCARGOS COMPLEMENTARES	H	34,000	R\$ 26,73	R\$ 907,92
80775	SINAPI	DESENHISTA PROJETISTA COM ENCARGOS COMPLEMENTARES	H	34,000	R\$ 25,51	R\$ 867,34
		SUB-TOTAL (MÃO DE OBRA)				R\$ 4.341,80
PREÇO TOTAL S/BDI						R\$ 4.341,80

SEMINTER 36		TESTE DE MALHA DE ATERRAMENTO COM UTILIZAÇÃO DE TERRÔMETRO, FORNECIMENTO DE LAUDO TÉCNICO COM RESULTADOS ENCONTRADO PARA RESISTÊNCIA MÁXIMA DE ATÉ 10 OHMS	UN	PREÇO TOTAL S/BDI		R\$ 692,04
CÓDIGO	REF.	MATERIAL	UND	CONSUMO	PÇ UNIT	PÇ TOTAL
		MÃO DE OBRA				
91677	SINAPI	ENGENHEIRO ELETRICISTA COM ENCARGOS COMPLEMENTARES	H	6,000	R\$ 73,46	R\$ 440,76
88266	SINAPI	ELETROTÉCNICO COM ENCARGOS COMPLEMENTARES	H	6,000	R\$ 26,73	R\$ 172,38
88316	SINAPI	SERVENTE COM ENCARGOS COMPLEMENTARES	H	6,000	R\$ 13,15	R\$ 78,90
		SUB-TOTAL (MÃO DE OBRA)				R\$ 692,04
PREÇO TOTAL S/BDI						R\$ 692,04

SEMINTER 38		MONTAGEM ELETROMECÂNICA DE ESTRUTURA DE BAIXA TENSÃO 0,22/0,38KV TIPO SI1	UN	PREÇO TOTAL S/BDI		R\$ 74,51
CÓDIGO	REF.	MATERIAL	UND	CONSUMO	PÇ UNIT	PÇ TOTAL
204	IORSE	ARMAÇÃO SECUNDARIA 1 ESTRIBO	un	1,000	R\$ 19,47	R\$ 19,47
379	SINAPI	ARRUELA QUADRADA EM AÇO GALVANIZADO, DIMENSÃO = 38 MM, ESPESSURA = 3MM, DIÂMETRO DO FURDO = 18 MM	UN	1,000	0,74	R\$ 0,74
8398	SINAPI	ISOLADOR DE PORCELANA, TIPO BOLDANA, DIMENSÕES DE *72* X *72* MM, PARA USO EM BAIXA TENSÃO	UN	1,000	3,93	R\$ 3,93
013	MERC. LOCAL	LAÇO PREFORMADO PARA ISOLADOR BOLDANA Ø 45 MM	UN	1,000	2,90	R\$ 2,90
431	SINAPI	PARAFUSO M16 EM AÇO GALVANIZADO, COMPRIMENTO = 200 MM, DIÂMETRO = 16 MM, ROSCA MAQUINA, CABECA QUADRADA	UN	1,000	7,42	R\$ 7,42
		SUB-TOTAL (MATERIAL)				R\$ 34,46
		MÃO DE OBRA				
88279	SINAPI	MONTADOR ELETROMECÂNICO COM ENCARGOS COMPLEMENTARES	H	1,100	R\$ 24,45	R\$ 26,90
88316	SINAPI	SERVENTE COM ENCARGOS COMPLEMENTARES	H	1,000	R\$ 13,15	R\$ 13,15
		SUB-TOTAL (MÃO DE OBRA)				R\$ 40,05
PREÇO TOTAL S/BDI						R\$ 74,51

SEMINTER 39		MONTAGEM ELETROMECÂNICA DE ESTRUTURA DE BAIXA TENSÃO 0,22/0,38KV TIPO SI3	UN	PREÇO TOTAL S/BDI		R\$ 210,13
CÓDIGO	REF.	MATERIAL	UND	CONSUMO	PÇ UNIT	PÇ TOTAL
412	SINAPI	ABRACADEIRA DE NYLON PARA AMARRAÇÃO DE CABOS, COMPRIMENTO DE *230* X *7,6* MM	UN	3,000	0,92	R\$ 2,76
2667	IORSE	ALÇA PREFORMADA PARA CABO MULTIPLEX 70 MM2	un	1,000	R\$ 11,86	R\$ 11,86
379	SINAPI	ARRUELA QUADRADA EM AÇO GALVANIZADO, DIMENSÃO = 38 MM, ESPESSURA = 3MM, DIÂMETRO DO FURDO = 18 MM	UN	2,000	0,74	R\$ 1,48
18078	ISEINFRA-CE	OLHAL PARA PARAFUSO	UN	1,000	R\$ 8,32	R\$ 8,32
431	SINAPI	PARAFUSO M16 EM AÇO GALVANIZADO, COMPRIMENTO = 200 MM, DIÂMETRO = 16 MM, ROSCA MAQUINA, CABECA QUADRADA	UN	1,000	7,42	R\$ 7,42
399	IORSE	CABO DE AÇO COBREADO 3 X 9 AWG	kg	1,600	R\$ 60,50	R\$ 96,80
10841	ISEINFRA-CE	CONECTOR PARA HASTE TERRA	UN	1,000	R\$ 2,35	R\$ 2,35
13352	ISEINFRA-CE	HASTE DE ATERRAMENTO COPERWELD 5/8" X 2,40M	UN	1,000	R\$ 35,72	R\$ 35,72
10841	ISEINFRA-CE	CONECTOR PARA HASTE TERRA	UN	1,000	R\$ 2,35	R\$ 2,35
		SUB-TOTAL (MATERIAL)				R\$ 170,06
		MÃO DE OBRA				



GOVERNO DO ESTADO DO PIAUÍ
Secretaria de Mineração, Petróleo e Energias Renováveis

88279	SINAPI	MONTADOR ELETROMECÂNICO COM ENCARGOS COMPLEMENTARES	H	1,100	R\$ 24,45	R\$ 26,90
88316	SINAPI	SERVEnte COM ENCARGOS COMPLEMENTARES	H	1,000	R\$ 13,15	R\$ 13,15
						R\$ 40,05
PREÇO TOTAL S/BDI						R\$ 210,13

SEMIPER 40		MONTAGEM ELETROMECÂNICA DE ESTRUTURA DE BAIXA TENSÃO 0,22/0,38KV TIPO S11-S13	UN	PREÇO TOTAL S/BDI		R\$ 207,67
CODIGO	REF.	MATERIAL	UND	CONSUMO	PÇ UNIT	PÇ TOTAL
204	IORSE	ARMAÇÃO SECUNDÁRIA 1 ESTRIBO	un	1,000	R\$ 19,47	R\$ 19,47
3398	ISINAPI	ISOLADOR DE PORCELANA, TIPO ROLDANA, DIMENSÕES DE *72* X *72* MM, PARA USO EM BAIXA TENSÃO	UN	1,000	3,93	R\$ 3,93
431	ISINAPI	PARAFUSO M16 EM AÇO GALVANIZADO, COMPRIMENTO = 200 MM, DIÂMETRO = 16 MM, ROSCA MÁQUINA, CABECA QUADRADA	UN	2,000	7,42	R\$ 14,84
412	ISINAPI	ABRACADEIRA DE NYLON PARA AMARRAÇÃO DE CABOS, COMPRIMENTO DE *230* X *7,6* MM	UN	4,000	0,97	R\$ 3,68
2667	IORSE	ALÇA PREFORMADA PARA CABO MULTIPLEX 70 MM ²	un	1,000	R\$ 11,88	R\$ 11,88
379	ISINAPI	ARRUELA QUADRADA EM AÇO GALVANIZADO, DIMENSÃO = 38 MM, ESPESSURA = 3MM, DIÂMETRO DO FURO = 18 MM	UN	2,000	0,74	R\$ 1,48
18078	ISEINFRA-CE	OLHAL PARA PARAFUSO	UN	1,000	R\$ 9,32	R\$ 9,32
393	IORSE	CABO DE AÇO COBREADO 3 X 9 AWG	kg	1,600	R\$ 60,50	R\$ 96,80
10623	IORSE	CONECTOR CUNHA PARA CABO 4-2AWG E 6A 1/0AWG - FABRICADO EM LIGA DE ALUMÍNIO	un	1,000	R\$ 2,47	R\$ 2,47
10620	IORSE	CONECTOR PERFURAÇÃO LÂMINA DENTADA EM ALUMÍNIO OU COBRE ESTANHADO - REVESTIDO COM MATERIAL PLÁSTICO POLIMÉRICO - COM UM PARAFUSO EM AÇO ZINCADO OU LIGA DE ALUMÍNIO - PARA CABO ISOLADO 35-35/35-95MM	un	1,000	R\$ 1,76	R\$ 1,76
2007	IORSE	SAPATILHA P/ CABO AÇO ATÉ 9,5MM	un	1,000	R\$ 1,99	R\$ 1,99
SUB-TOTAL (MATERIAL)						R\$ 167,62
MÃO DE OBRA						
88279	SINAPI	MONTADOR ELETROMECÂNICO COM ENCARGOS COMPLEMENTARES	H	1,100	R\$ 24,45	R\$ 26,90
88316	SINAPI	SERVEnte COM ENCARGOS COMPLEMENTARES	H	1,000	R\$ 13,15	R\$ 13,15
						R\$ 40,05
PREÇO TOTAL S/BDI						R\$ 207,67

SEMIPER 41		MONTAGEM ELETROMECÂNICA DE ESTRUTURA DE BAIXA TENSÃO 0,22/0,38KV TIPO S14	UN	PREÇO TOTAL S/BDI		R\$ 274,17
CODIGO	REF.	MATERIAL	UND	CONSUMO	PÇ UNIT	PÇ TOTAL
412	ISINAPI	ABRACADEIRA DE NYLON PARA AMARRAÇÃO DE CABOS, COMPRIMENTO DE *230* X *7,6* MM	UN	6,000	0,92	R\$ 5,52
2667	IORSE	ALÇA PREFORMADA PARA CABO MULTIPLEX 70 MM ²	un	2,000	R\$ 11,88	R\$ 23,76
379	ISINAPI	ARRUELA QUADRADA EM AÇO GALVANIZADO, DIMENSÃO = 38 MM, ESPESSURA = 3MM, DIÂMETRO DO FURO = 18 MM	UN	2,000	0,74	R\$ 1,48
18078	ISEINFRA-CE	OLHAL PARA PARAFUSO	UN	1,000	R\$ 9,32	R\$ 9,32
431	ISINAPI	PARAFUSO M16 EM AÇO GALVANIZADO, COMPRIMENTO = 200 MM, DIÂMETRO = 16 MM, ROSCA MÁQUINA, CABECA QUADRADA	UN	1,000	7,42	R\$ 7,42
2549	IORSE	PORCA OLHAL, AÇO CARBONO, 16 MM	un	1,000	R\$ 9,60	R\$ 9,60
393	IORSE	CABO DE AÇO COBREADO 3 X 9 AWG	kg	1,600	R\$ 60,50	R\$ 96,80
10623	IORSE	CONECTOR CUNHA PARA CABO 4-2AWG E 6A 1/0AWG - FABRICADO EM LIGA DE ALUMÍNIO	un	1,000	R\$ 2,47	R\$ 2,47
10841	ISEINFRA-CE	CONECTOR PARA HASTE TERRA	UN	1,000	R\$ 2,35	R\$ 2,35
20111	ISINAPI	FITA ISOLANTE ADESIVA ANTICHAMA, USO ATÉ 750 V, EM ROLO DE 19 MM X 20 M	UN	1,000	8,61	R\$ 8,61
21127	ISINAPI	FITA ISOLANTE ADESIVA ANTICHAMA, USO ATÉ 750 V, EM ROLO DE 19 MM X 5 M	UN	1,000	3,25	R\$ 3,25
14153	ISINAPI	FITA METÁLICA PERFURADA, L = *18* MM, ROLO DE 30 M, CARGA RECOMENDADA = *30* KGF	UN	0,500	46,96	R\$ 23,48
2007	IORSE	SAPATILHA P/ CABO AÇO ATÉ 9,5MM	un	1,000	R\$ 1,99	R\$ 1,99
12352	ISEINFRA-CE	HASTE DE ATERRAMENTO COPPERWELD 5/8" X 2,40M	UN	1,000	R\$ 35,72	R\$ 35,72
10841	ISEINFRA-CE	CONECTOR PARA HASTE TERRA	UN	1,000	R\$ 2,35	R\$ 2,35
SUB-TOTAL (MATERIAL)						R\$ 234,12
MÃO DE OBRA						

Diário Oficial

44



Teresina(PI) - Quinta-feira, 1º de outubro de 2020 • Nº 186

GOVERNO DO ESTADO DO PIAUÍ
Secretaria de Mineração, Petróleo e Energias Renováveis

85279	SINAPI	MONTADOR ELETROMECÂNICO COM ENCARGOS COMPLEMENTARES	H	1,100	R\$ 24,45	R\$ 26,90
88316	SINAPI	SERVEnte COM ENCARGOS COMPLEMENTARES	H	1,000	R\$ 13,15	R\$ 13,15
SUB-TOTAL (MÃO DE OBRA)						R\$ 40,05
PREÇO TOTAL S/BDI						R\$ 274,17

SEMINPER 44		ADMINISTRAÇÃO LOCAL DA OBRA	MÊS	PREÇO TOTAL S/BDI		R\$ 2.043,80
CÓDIGO	REF.	MÃO DE OBRA	UND	CONSUMO	PC UNIT	PC TOTAL
91677	SINAPI	ENGENHEIRO ELETRICISTA COM ENCARGOS COMPLEMENTARES	H	20,000	R\$ 73,45	R\$ 1.469,20
88266	SINAPI	ELETROTÉCNICO COM ENCARGOS COMPLEMENTARES	H	20,000	R\$ 28,73	R\$ 574,60
SUB-TOTAL (MÃO DE OBRA)						R\$ 2.043,80
PREÇO TOTAL S/BDI						R\$ 2.043,80

SEMINPER 45		MONTAGEM ELETROMECÂNICA DE ESTRUTURA DE MEDIA TENSÃO 15,8KV TIPO N1-DN-CE	UN	PREÇO TOTAL S/BDI		R\$ 1.854,63
CÓDIGO	REF.	MATERIAL	UND	CONSUMO	PC UNIT	PC TOTAL
154	ORSE	ALÇA PREFORMADA P/ ESTAJ 8,4 MM MI	un	1,000	R\$ 6,16	R\$ 6,16
379	SINAPI	ARRUELA QUADRADA EM AÇO GALVANIZADO, DIMENSÃO = 38 MM, ESPESSURA = 3MM, DIÂMETRO DO FURDO= 18 MM	UN	10,000	0,74	R\$ 7,40
004	MERC. LOCAL	ARRUELA PRESILHA PARA ATERramento AÇO Ø18 MM	UN	1,000	R\$ 1,60	R\$ 1,60
393	ORSE	CABO DE AÇO COBREADO 3 X 9 AWG	kg	2,500	R\$ 60,50	R\$ 151,25
18827	ISEINFRA-CE	CABO DE ALUMÍNIO PROTEGIDO 15KV 35MM2	M	4,500	R\$ 6,12	R\$ 27,54
5047	SINAPI	CHAVE FUSIVEL PARA REDES DE DISTRIBUIÇÃO, TENSÃO DE 15,0 KV, CORRENTE NOMINAL DO PORTA FUSIVEL DE 100 A, CAPACIDADE DE INTERRUPTÃO SIMÉTRICA DE 7,10 KA, CAPACIDADE DE INTERRUPTÃO ASSIMÉTRICA 10,00 KA	UN	3,000	302,85	R\$ 908,55
010	MERC. LOCAL	CONECTOR DERIVAÇÃO TIPO CUNHA	UN	3,000	R\$ 2,53	R\$ 7,59
18073	ISEINFRA-CE	CRUZETA DE CONCRETO ARMADO 1.900MM TIPO NORMAL	UN	2,000	R\$ 42,50	R\$ 85,00
11217	ISEINFRA-CE	GANCHO OLHAL	UN	3,000	R\$ 8,64	R\$ 25,92
007	MERC. LOCAL	GRAMPO DE ANCORAGEM CUNHA	UN	3,000	R\$ 28,50	R\$ 85,50
12352	ISEINFRA-CE	HASTE DE ATERramento COPERWELD 5/8" X 2,40M	UN	1,000	R\$ 35,71	R\$ 35,71
10841	ISEINFRA-CE	CONECTOR PARA HASTE TERRA	UN	1,000	R\$ 2,35	R\$ 2,35
8406	SINAPI	ISOLADOR DE PORCELANA, TIPO PINO MONDCORPO, PARA TENSÃO DE *15* KV	UN	3,000	19,62	R\$ 58,86
11651	ISEINFRA-CE	PINO PARA ISOLADOR 15KV	UN	3,000	R\$ 19,11	R\$ 57,33
2924	ORSE	ISOLADOR DE DISCO POLIMÉRICO 15 KV	un	3,000	R\$ 78,99	R\$ 236,97
18077	ISEINFRA-CE	MANILHA SAPATILHA PARA ALÇA PREFORMADA	UN	3,000	R\$ 8,07	R\$ 24,21
18078	ISEINFRA-CE	OLHAL PARA PARAFUSO	UN	4,000	R\$ 9,32	R\$ 37,28
7581	SINAPI	SAPATILHA EM AÇO GALVANIZADO PARA CABOS COM DIÂMETRO NOMINAL ATÉ 5/8"	UN	1,000	2,57	R\$ 2,57
438	SINAPI	PARAFUSO M16 EM AÇO GALVANIZADO, COMPRIMENTO = 300 MM, DIÂMETRO = 16 MM, ROSCA MAQUINA, CABECA QUADRADA	UN	4,000	9,41	R\$ 37,64
431	SINAPI	PARAFUSO M16 EM AÇO GALVANIZADO, COMPRIMENTO = 200 MM, DIÂMETRO = 16 MM, ROSCA MAQUINA, CABECA QUADRADA	UN	2,000	7,42	R\$ 14,84
SUB-TOTAL (MATERIAL)						R\$ 1.811,58
MÃO DE OBRA						
88279	SINAPI	MONTADOR ELETROMECÂNICO COM ENCARGOS COMPLEMENTARES	H	1,100	R\$ 24,45	R\$ 26,90
88316	SINAPI	SERVEnte COM ENCARGOS COMPLEMENTARES	H	1,000	R\$ 13,15	R\$ 13,15
SUB-TOTAL (MÃO DE OBRA)						R\$ 40,05
PREÇO TOTAL S/BDI						R\$ 1.854,63

SEMINPER 46		BRAÇO EM AÇO GALVANIZADO 1" COMP. 3,00 M E INCLINAÇÃO 25 GRAUS EM RELAÇÃO AO PLANO VERTICAL PARA ILUMINAÇÃO PÚBLICA PARA FIXAÇÃO EM POSTE, FORNECIMENTO E INSTALAÇÃO. (ADAPT. 3245/ORSE)	UN	PREÇO TOTAL S/BDI		R\$ 333,51
CÓDIGO	REF.	MATERIAL	UND	CONSUMO	PC UNIT	PC TOTAL
5887	ORSE	BRAÇO PARA LUMINÁRIA PADRÃO ENERGISA 3/4" X 3,00 M	un	1,000	R\$ 259,35	R\$ 259,35

Diário Oficial



Teresina(PI) - Quinta-feira, 1º de outubro de 2020 • Nº 186

45

GOVERNO DO ESTADO DO PIAUÍ
Secretaria de Mineração, Petróleo e Energias Renováveis

432	SINAPI	PARAFUSO M16 EM AÇO GALVANIZADO, COMPRIMENTO = 250 MM, DIAMETRO = 16 MM, ROSCA MÁQUINA, CABECA QUADRADA	UN	2,000	R\$ 8,19	R\$ 16,38
379	SINAPI	ARRUELA QUADRADA EM AÇO GALVANIZADO, DIMENSÃO = 38 MM, ESPESURA = 3MM, DIAMETRO DO FURO = 18 MM	UN	2,000	R\$ 0,74	R\$ 1,48
SUB-TOTAL (MATERIAL)						R\$ 271,21
EQUIPAMENTO						
91634	SINAPI	GUINDAUTO HIDRÁULICO, CAPACIDADE MÁXIMA DE CARGA 5500 KG, MOMENTO MÁXIMO DE CARGA 5,8 TM, ALCANCE MÁXIMO HORIZONTAL 7,60 M, INCLUSIVE CAMINHÃO TOCO PBT 9.700 KG, POTÊNCIA DE 160 CV - CHP DIURNO. AF_01/2015	CHP	0,174	R\$ 117,83	R\$ 20,47
SUB-TOTAL (EQUIPAMENTO)						R\$ 20,47
MÃO DE OBRA						
88264	SINAPI	ELETRICISTA COM ENCARGOS COMPLEMENTARES	H	1,200	R\$ 17,00	R\$ 20,40
88316	SINAPI	SERVEnte COM ENCARGOS COMPLEMENTARES	H	1,630	R\$ 13,15	R\$ 21,43
SUB-TOTAL (MÃO DE OBRA)						R\$ 41,83
PREÇO TOTAL S/BDI						R\$ 333,51

SEMINPER 47		MOBILIZAÇÃO E DESMOBILIZAÇÃO DE CAMINHÃO MUNCK	KM	PREÇO TOTAL S/BDI		R\$ 1,94
CÓDIGO	REF.	EQUIPAMENTO	UND	CONSUMO	PÇ UNIT	PÇ TOTAL
91634	SINAPI	GUINDAUTO HIDRÁULICO, CAPACIDADE MÁXIMA DE CARGA 6500 KG, MOMENTO MÁXIMO DE CARGA 5,8 TM, ALCANCE MÁXIMO HORIZONTAL 7,60 M, INCLUSIVE CAMINHÃO TOCO PBT 9.700 KG, POTÊNCIA DE 160 CV - CHP DIURNO. AF_08/2015	CHP	0,017	R\$ 117,83	R\$ 1,94
SUB-TOTAL (EQUIPAMENTO)						R\$ 1,94
PREÇO TOTAL S/BDI						R\$ 1,94

SEMINPER 48		PLACA DE OBRA EM CHAPA DE AÇO GALVANIZADO	M2	PREÇO TOTAL S/BDI		R\$ 157,25
CÓDIGO	REF.	MATERIAL	UND	CONSUMO	PÇ UNIT	PÇ TOTAL
10537	ISEINFRA-CE	CHAPA DE AÇO GALVANIZADA ESP. 0,3MM	M2	1,020	R\$ 33,16	R\$ 33,82
11100	ISEINFRA-CE	ESMALTE SINTÉTICO	L	1,000	R\$ 21,46	R\$ 21,46
11691	ISEINFRA-CE	PONTALETE / BARROTE DE 3"X3"	M	4,500	R\$ 16,44	R\$ 73,98
11725	ISEINFRA-CE	PREGO 15X15	KG	0,150	R\$ 11,26	R\$ 1,69
SUB-TOTAL (MATERIAL)						R\$ 130,95
MÃO DE OBRA						
88316	SINAPI	SERVEnte COM ENCARGOS COMPLEMENTARES	H	2,000	R\$ 13,15	R\$ 26,30
SUB-TOTAL (MÃO DE OBRA)						R\$ 26,30
PREÇO TOTAL S/BDI						R\$ 157,25

Diário Oficial

46



Teresina(PI) - Quinta-feira, 1º de outubro de 2020 • Nº 186



SECRETARIA DE ESTADO DE MINERAÇÃO, PETRÓLEO E ENERGIAS RENOVÁVEIS
SEMIPEN - PI

CÓDIGO	MATERIAL	UNIDADE	VALORES				MENOR PREÇO	FABRIL/EMPRESA
			SWAN	MATEC	REINTEGRAÇÕES	INDUSTRIAL		
			VALOR R\$	VALOR R\$	VALOR R\$	VALOR R\$		
001	ELETRODUTO EM AÇO GALVANIZADO 1"	UN	R\$ 19,00	R\$ 18,90	R\$ 17,30	R\$ 18,91	R\$ 17,30	R\$ INSTALAÇÕES
002	ELETRODUTO EM AÇO GALVANIZADO 1 1/4"	UN	R\$ 33,71	R\$ 40,90	R\$ 40,00	R\$ 35,32	R\$ 33,71	SWAN
003	BRACO ANTI BALANÇO REDE COOPACIA 25KV	UN	R\$ 27,20	R\$ 31,50	R\$ 33,90	R\$ 29,78	R\$ 27,20	SWAN
004	ARRUELA PRENSA PARA ATERRAMENTO ACO Ø10 MM	UN	R\$ -	R\$ -	R\$ 1,00	R\$ -	R\$ 1,00	R\$ INSTALAÇÕES
005	SUPOORTE ALUMINIO PARA BRACO Ø Ø50X500 MM	UN	R\$ 120,00	R\$ 84,30	R\$ 88,00	R\$ 87,79	R\$ 84,30	MATEC
006	CONECTOR DERIVAÇÃO CUNHA TIPO 1 MM2 (7) - (2)	UN	R\$ 5,40	R\$ 5,30	R\$ 5,45	R\$ -	R\$ 5,40	SWAN
007	GRAMPO DE ANCORAGEM CUNHA	UN	R\$ 28,50	R\$ 40,90	R\$ 34,90	R\$ 43,25	R\$ 28,50	SWAN
008	SUPOORTE GALVANIZADO TIPO 2 112X85 MM	UN	R\$ 20,52	R\$ 36,50	R\$ 26,30	R\$ -	R\$ 18,50	R\$ INSTALAÇÕES
009	PROTETOR ESCANTE PARA BUCHA MT	UN	R\$ 15,00	R\$ 19,50	R\$ 15,50	R\$ 10,41	R\$ 15,00	SWAN
010	CONECTOR DERIVAÇÃO TIPO CUNHA	UN	R\$ 2,03	R\$ 2,50	R\$ 6,50	R\$ -	R\$ 2,03	SWAN
011	CONECTOR DERIVAÇÃO CUNHA AL COM CAPA DE PROTEÇÃO	UN	R\$ 20,50	R\$ 21,50	R\$ 5,45	R\$ 16,21	R\$ 5,45	R\$ INSTALAÇÕES
012	GRAMPO DE LINHA VIVA AL 250/210	UN	R\$ 77,40	R\$ 30,50	R\$ 29,25	R\$ 23,96	R\$ 77,40	SWAN
013	ACAO PREFORMADO PARA ISOLADOR RENDANA Ø 45 MM	UN	R\$ 2,00	R\$ -	R\$ 5,50	R\$ -	R\$ 2,00	SWAN
014	CONECTOR CUNHA COBRE (ESTANIVADA)	UN	R\$ -	R\$ -	R\$ 15,50	R\$ -	R\$ 15,50	R\$ INSTALAÇÕES
015	CAPA DE PROTEÇÃO BAIXA TENSÃO PARA CONECTOR CUNHA	UN	R\$ -	R\$ 1,50	R\$ 15,40	R\$ -	R\$ 1,50	MATEC
TOTAL			R\$ 317,66	R\$ 357,80	R\$ 332,25	R\$ 276,31	R\$ 282,11	

MINERAÇÃO

Secretaria de Mineração, Petróleo e Energias Renováveis



24

MINERAÇÃO LTDA
 OBRIGADO A PAGAR 2020
 NOME: ...
 CPF: ...
 END: ...
 MUNIC: ...

DATA DE EMISSÃO: 11/09/2020
 (R\$ 2020,00)

TOTAL: R\$...
 VALOR: ...
 DATA: ...
 LOCAL: ...

ITEM	DESCR	QUANT	VALOR	TOTAL
1
2
3
4
5
6
7
8
9
10
11
12
13
14
15

TOTAL: R\$...
 VALOR: ...
 DATA: ...
 LOCAL: ...



MINERAÇÃO

Secretaria de Mineração, Petróleo e Energias Renováveis



HIDROELETRICA ENGENHARIA
 Av. Higino Cunha, 235 - Picara - Cep: 64014-220
 Teresina - PI - Tel: (86) 3223-1260 / 99403-2960
 Cnpj: 00.424.804/0001-25 - IE: 19.431.996-5
 email: vendas@hidroeletricaeng.com.br

Sequencia: 741203
 Data: 06/03/2020
 Vendedor: João
 Operação: Orçamento
 A

Cliente:	87 - VENDA NO BALCAO	ENF./CPF:	RG/IE
Endereço:		Numero:	Rua:
Comarc:	86	Cep:	Cidade: Teresina
Observ:			UF: PI

ORÇAMENTO VALIDO POR 7 DIAS OU ENQUANTO DURAR O ESTOQUE

Relação dos Produtos/Serviços

Código	Produto	Qtd	VL. Unif.	Localização	VL. Total
144	Eletrodos 1" x 1/2"	1 UN	18,91	✓	18,91
148	Eletrodos 1 1/2" x 1/2"	2 UN	16,32	✓	32,64
601	Trabalho de balanceamento de eixo (80022)	1 UN	28,74	✓	28,74
690	Galvanoplastia para eletrodos (80022)	1 UN	47,74	✓	47,74
897	Trabalho de balanceamento de eixo (80022)	1 UN	41,25	✓	41,25
190	Verificação de tensão elétrica (80022)	1 UN	18,91	✓	18,91
219	Trabalho de balanceamento de eixo (80022)	1 UN	18,91	✓	18,91
700	Trabalho de balanceamento de eixo (80022)	1 UN	11,96	✓	11,96

Qtd de itens:	8	Valor Total:	279,31
		Valor Descontos:	0,00
		Valor Frete:	0,00
		Valor Líquido:	279,31

MINERAÇÃO
Secretaria de Mineração, Petróleo
e Energias Renováveis



76

CHAMADA Nº 001/2020 - ANEXO I - EDITAL Nº 001/2020 - EDITAL Nº 001/2020

MINERAÇÃO, PETRÓLEO E ENERGIAS RENOVÁVEIS

EDITAL Nº 001/2020 - ANEXO I - EDITAL Nº 001/2020

EDITAL Nº 001/2020 - ANEXO I - EDITAL Nº 001/2020

Item	Descrição	Quantidade	Valor Unitário	Valor Total
01
02
03
04
05
06
07
08
09
10
11
12
13
14
15
16
17
18
19
20
21
22
23
24
25
26
27
28
29
30
31
32
33
34
35
36
37
38
39
40
41
42
43
44
45
46
47
48
49
50
51
52
53
54
55
56
57
58
59
60
61
62
63
64
65
66
67
68
69
70
71
72
73
74
75
76
77
78
79
80
81
82
83
84
85
86
87
88
89
90
91
92
93
94
95
96
97
98
99
100

4. BDI E LEIS SOCIAIS



GOVERNO DO ESTADO DO PIAUÍ Secretaria de Mineração, Petróleo e Energias Renováveis

COMPOSIÇÃO DE B.D.I		
COMPOSIÇÃO:		%
BENEFÍCIOS:		
LUCRO	B	7,40
SUB-TOTAL		7,40
DESPESAS INDIRETAS:		
CUSTOS ADMINISTRATIVOS:		
DESPEAS COM A ADMINISTRAÇÃO CENTRAL	CA	3,00
GARANTIAS E SEGUROS		1,77
SUB-TOTAL		4,77
CUSTOS FINANCEIROS:		
DESPEAS FINANCEIRAS	CF	0,59
SUB-TOTAL		0,59
IMPOSTOS:		
ISS *	IT	1,80
PIS		0,65
COFINS		3,00
CONTRIBUIÇÃO PREVIDENCIÁRIA PARA RECEITA BRUTA		4,50
SUB-TOTAL		9,95
CÁLCULO		
$BDI = \left\{ \frac{\left[\left(1 + \left(\frac{B}{100} \right) \right) \times \left(1 + \left(\frac{CA}{100} \right) \right) \times \left(1 + \left(\frac{CF}{100} \right) \right) \right] \times 100}{\left(1 - \left(\frac{IT}{100} \right) \right)} \right\} - 100$		
onde:		
B = Lucro ou remuneração sobre os serviços		
CA = Custos administrativos e despesas eventuais impossíveis de serem consideradas quando da elaboração dos orçamentos (licenças, alvarás, registros, cauções, seguros, etc.)		
CF = Custos financeiros do capital utilizado pela empresa para realização dos serviços		
IT = Despesas com impostos e taxas sobre os serviços contratados		
BDI =		25,69%

- * Alíquota do município sobre 60% da obra, relativo a materiais.
- Alíquota ISS 3 % - Alagoinha do Piauí



GOVERNO DO ESTADO DO PIAUÍ
Secretaria de Mineração, Petróleo e Energias
Renováveis

ENCARGOS SOCIAIS SOBRE PREÇOS DA MÃO DE OBRA HORISTA E MENSALISTA (COM DESONERAÇÃO)

SINAPI - PIAUÍ

Vigência a partir de 11/ 2019

ENCARGOS SOCIAIS SOBRE A MÃO DE OBRA					
CÓDIGO	DESCRIÇÃO	COM DESONERAÇÃO		SEM DESONERAÇÃO	
		HORISTA	MENSALISTA	HORISTA	MENSALISTA
		%	%	%	%
GRUPO A					
A1	INSS	0,00%	0,00%	20,00%	20,00%
A2	SESI	1,50%	1,50%	1,50%	1,50%
A3	SENAI	1,00%	1,00%	1,00%	1,00%
A4	INCRA	0,20%	0,20%	0,20%	0,20%
A5	SEBRAE	0,60%	0,60%	0,60%	0,60%
A6	Salário Educação	2,50%	2,50%	2,50%	2,50%
A7	Seguro Contra Acidentes de Trabalho	3,00%	3,00%	3,00%	3,00%
A8	FGTS	8,00%	8,00%	8,00%	8,00%
A9	SECONCI	0,00%	0,00%	0,00%	0,00%
A	Total	16,80%	16,80%	36,80%	36,80%
GRUPO B					
B1	Repouso Semanal Remunerado	17,82%	Não incide	17,82%	Não incide
B2	Feriados	3,95%	Não incide	3,95%	Não incide
B3	Auxílio - Enfermidade	0,89%	0,89%	0,89%	0,89%
B4	13º Salário	10,74%	8,33%	10,74%	8,33%
B5	Licença Paternidade	0,07%	0,06%	0,07%	0,06%
B6	Faltas Justificadas	0,72%	0,56%	0,72%	0,56%
B7	Dias de Chuvas	1,16%	Não incide	1,16%	Não incide
B8	Auxílio Acidente de Trabalho	0,11%	0,09%	0,11%	0,09%
B9	Férias Gozadas	8,08%	6,26%	8,08%	6,26%
B10	Salário Maternidade	0,03%	0,03%	0,03%	0,03%
B	Total	43,57%	16,02%	43,57%	16,02%
GRUPO C					
C1	Aviso Prévio Indenizado	4,95%	3,84%	4,95%	3,84%
C2	Aviso Prévio Trabalhado	0,12%	0,09%	0,12%	0,09%
C3	Férias Indenizadas	5,00%	3,88%	5,00%	3,88%
C4	Depósito Rescisão Sem Justa Causa	4,79%	3,72%	4,79%	3,72%
C5	Indenização Adicional	0,42%	0,32%	0,42%	0,32%
C	Total	15,28%	11,85%	15,28%	11,85%
GRUPO D					
D1	Reincidência de Grupo A sobre Grupo B	7,32%	2,69%	16,03%	5,90%
D2	Reincidência de Grupo A sobre Aviso Prévio Trabalhado e Reincidência do FGTS sobre Aviso Prévio Indenizado	0,42%	0,32%	0,44%	0,34%
D	Total	7,74%	3,01%	16,47%	6,24%
TOTAL(A+B+C+D)		83,39%	47,68%	112,12%	70,91%

5. PARCELA DE MAIOR RELEVÂNCIA

PARCELAS DE MAIOR RELEVÂNCIA TÉCNICO – FINANCEIRO DE OBRA PARA FINS DE QUALIFICAÇÃO TÉCNICO – OPERACIONAL EM PROCESSO LICITATÓRIO.

DESCRIÇÃO DOS SERVIÇOS RELEVANTES

A presente obra necessita de qualificação técnica e operacional PARA EXECUÇÃO DE REDE EM MÉDIA OU BAIXA TENSÃO AÉREA E INSTALAÇÃO DE SUBESTAÇÃO AÉREA TRIFÁSICA DE 45 KVA POTÊNCIA OU SUPERIOR.

6. ESPECIFICAÇÕES TÉCNICA

6.1. GENERALIDADES

- a. O início dos serviços fica condicionado à emissão da ORDEM DE SERVIÇO por parte da Secretaria, e da autorização pelo fiscal da obra, através de registro no Termo de Abertura do livro DIÁRIO DE OBRAS;
- b. No decorrer da execução dos serviços, a contratada deverá obedecer, com rigor, às especificações e aos projetos, sob pena de ter que refazer tudo o que estiver em desacordo com os documentos supracitados, sem direito a qualquer indenização;
- c. Todos os materiais a serem empregados na obra serão novos e de boa qualidade e/ou homologados pela concessionária de energia elétrica do Piauí;
- d. A reutilização de qualquer material somente poderá ser feita com a aprovação, por escrito, da fiscalização;
- e. Para os materiais especificados serão admitidos similares, subentendendo-se como similar, um material de igual ou superior qualidade. A aprovação destes materiais deverá ser feita previamente pela fiscalização;
- f. Correrão por conta da contratada, todos os itens relacionados com a execução da obra, tais como: materiais, mão de obra, obrigações sociais e equipamentos necessários à boa execução dos serviços;
- g. O pagamento das faturas só se efetivará quando a fiscalização fizer a medição dos serviços executados. A contratada deve estar ciente de que os quantitativos da medição não são, necessariamente, os previstos na planilha orçamentária original;
- h. Quando a contratada entrar com o pedido de faturamento, a ele deverão vir anexos a sua planilha de medição e um mínimo de 06 (seis) fotografias, capazes de retratar o estágio dos serviços naquele momento, bem como a via da contratante, da ART da obra no CREA-PI;
- i. Para o recebimento da obra, a fiscalização testará todas as instalações elétricas, de modo que cabe à contratada o esmero na execução dos serviços, a fim de que não haja dissabores, posto que o recebimento só se dará mediante a constatação do perfeito funcionamento destas instalações;
- j. Ao atestar que todos os serviços estão executados de acordo com os projetos e especificações e que estão em perfeito funcionamento, o engenheiro fiscal assinará o Termo de Recebimento Provisório da Obra;
- k. O Termo de Recebimento Definitivo da Obra só se dará 90 (noventa) dias após a data do Termo de Recebimento Provisório, quando então será devolvido o valor retido a título de caução;
- l. A fiscalização terá poderes para afastar da obra qualquer funcionário que seja julgado nocivo ou prejudicial ao bom andamento dos serviços;
- m. Os serviços omissos nestas especificações somente serão considerados

extraordinários quando autorizados, por escrito, pela fiscalização;

- n. Esta especificação geral tem o objetivo de expor aos licitantes e contratados as considerações do orçamentista na composição dos preços unitários dos serviços de modo que os seus preços também os observem, posto que a fiscalização se pautará na sua estrita e rigorosa obediência.

6.2. ESPECIFICAÇÕES DA REDE EM MÉDIA TENSÃO (MT) E BAIXA TENSÃO (BT)

6.2.1. ELABORAÇÃO DE PROJETO EXECUTIVO DE REDE EM MÉDIA E BAIXA TENSÃO

Antes da construção de rede de distribuição primária, secundária e instalação de transformador, deve-se solicitar Estudo de Viabilidade Técnica (EVT) e obter aprovação junto à concessionária de energia elétrica local.

O projeto executivo da rede de distribuição para fornecimento de energia elétrica deve ser analisado e aprovado pela concessionária de energia elétrica local.

O projeto deve ser elaborado com a inteira responsabilidade do projetista, considerando os aspectos elétricos e dimensionamento dos postes e estruturas, seguindo as normas da distribuidora de energia elétrica do Piauí.

Deve ser apresentado para análise em meio digital devendo conter:

- ART emitida pela CREA-PI;
- Memorial técnico descritivo contendo:
 - ◆ Objetivo e necessidade da obra;
 - ◆ Características técnicas;
 - ◆ Endereço e telefone do engenheiro responsável e do órgão interessado;
 - ◆ Relação dos materiais a serem empregados na obra, discriminando todas as suas;
 - ◆ características básicas, inclusive os nomes dos fabricantes homologados;
 - ◆ Planilha de cálculo de queda de tensão da rede secundária;
- Plantas e desenhos do projeto, em formato padronizado pela ABNT, contendo:
 - ◆ Todos os arruamentos e logradouros, túneis, pontes e viadutos, rodovias, ferrovias, aeroportos e acidentes naturais;
 - ◆ Localização dos serviços públicos essenciais tais como: hospitais, estações de tratamento de esgotos, estações de telefonia, rádio e televisão, redes de telecomunicações, etc;
 - ◆ Todos os desenhos devem ser numerados, sendo que o número correspondente deve vir indicado em destaque, assim como seus elementos descritivos, essenciais à identificação da planta e apresentados na escala 1:1.000, contendo:
 - A locação e numeração de toda posteação, com indicação do tipo, altura e carga nominal;
 - Indicação das estruturas secundárias, aterramentos e seccionamentos;
 - Indicação do tipo, seções e números de condutores secundários;
 - Tipo e capacidade dos transformadores;
 - Dispositivos de seccionamento;
 - Ponto de aterramento temporário.
 - ◆ Identificação dos códigos dos postes dos transformadores existentes;
 - ◆ Informação do esforço resultante dos cabos e equipamentos e luminárias a serem instaladas;
 - ◆ Detalhes de fixação dos equipamentos nos postes, com vista frontal e lateral do poste com indicação da posição da luminária e dos demais equipamentos da estrutura, distância em relação à rede secundária da CONCESSIONÁRIA, ao solo e das redes das demais ocupantes;
 - ◆ Relação de materiais.

6.2.2. MALHA DE ATERRAMENTO

Constará no mínimo, de cinco hastes de aço cobreado medindo 16 mm x 2.400mm, interligadas por cabo de cobre nu com diâmetro de 50 mm². O valor máximo da resistência de aterramento não deverá ultrapassar 10 Ω (ohms) em qualquer época do ano. Se com essa configuração o valor da resistência for maior do que o valor máximo permitido, deve ser realizado estudo específico que definirá a melhor configuração e a quantidade de hastes para que se permaneça no limite admissível.

6.2.3. LAUDO TÉCNICO DA TESTE DE MALHA DE ATERRAMENTO

Medição da resistência da malha de aterramento com utilização de terrômetro. E elaboração de laudo técnico contendo:

- ART emitida pelo CREA-PI;



- Objetivo;
- Referências;
- Dados da construção;
- Dados da medição informado o modelo do aparelho utilizado, metodologia, local, data e hora;
- Conclusão.

6.2.4. ESPECIFICAÇÕES MÉDIA TENSÃO

A rede de primária de distribuição compacta em média tensão deve ser projetada em área urbana ou em loteamentos de características urbanas, em áreas arborizadas áreas com alta densidade de circuitos primários e circuitos primários expressos. A rede utiliza condutores cobertos em XLPE de alumínio, classe de tensão 15 kV ou 36,2 kV. O cabo mensageiro é uma cordoalha de aço zincado.

6.2.5. ESPECIFICAÇÕES BAIXA TENSÃO

As instalações básicas de redes secundárias de distribuição em baixa tensão aéreas urbanas, ou em loteamentos deve ser de características urbanas, mesmo em área rural, com condutores multiplexados isolamento XLPE colorido e neutro nu, para sistemas trifásicos nas tensões secundárias 380/220V.

6.2.6. CRITÉRIOS DE DIMENSIONAMENTO

Para elaboração deste projeto, devem ser levados em consideração os critérios para linha de distribuição urbana pela concessionária de energia elétrica do Piauí e ABNT, de modo a garantir as mínimas condições de segurança técnica e econômica, visando um adequado fornecimento de energia elétrica.

Para elaboração do projeto deve ser considerado o levantamento planimétrico através de instrumentos de medida (GPS), observando a situação física do terreno tais como: inclinação de arruamento, calçadas, edificações e outros; bem como o dado mais importante da rede existente.

O dimensionamento do sistema elétrico deverá ser feito a partir de um levantamento geral de cargas, considerando-se o cálculo de queda de tensão e em conformidade com as normas da ABNT.

6.2.7. GENERALIDADES

As estruturas em média tensão e baixa tensão, luminárias e demais acessórios devem ser novos e de boa qualidade, estar de acordo com o estabelecido nas NBR's 5101, 5123, 5410, 5461, 13593, 15129, 14039, 15688 e

6.2.8. DESCRIÇÃO DA INSTALAÇÃO

Todas as instalações serão executadas com esmero e bom acabamento; os condutores, postes, condutos e equipamentos cuidadosamente dispostos nas respectivas posições e firmemente ligados às estruturas de suporte e aos respectivos pertences, formando um conjunto mecânico e eletricamente satisfatório e de boa qualidade;

Todo equipamento será preso firmemente no local de sua instalação, prevendo-se meios de fixação ou suspensão condizentes com a natureza do suporte e com o peso e as dimensões do equipamento considerado.

As partes vivas expostas dos circuitos e do equipamento elétrico serão protegidas contra contatos acidentais, seja por um invólucro protetor, seja pela sua colocação fora do alcance das pessoas não qualificadas; as partes do equipamento elétrico que, em operação normal, possam produzir faíscas, centelhas, chamas ou partículas de metal em fusão, deverão possuir uma separação incombustível protetora ou ser efetivamente separada de todo material facilmente combustível. Só serão empregados materiais rigorosamente adequados à finalidade em vista e que satisfaçam às normas da ABNT que lhe sejam aplicáveis.

Em lugares úmidos ou normalmente molhados, nos expostos às intempéries, onde o material possa sofrer a ação deletéria dos agentes corrosivos de qualquer natureza, nos locais em que, pela natureza da atmosfera ambiente possam facilmente ocorrer incêndios ou explosões e onde possam os materiais ficar submetidos a temperaturas excessivas, serão usados métodos de instalação adequados e materiais destinados especialmente a essa finalidade.

Todas as extremidades livres dos tubos serão convenientemente obturadas, a fim de evitar a penetração de detritos e umidade. O eletrodo de terra deverá apresentar a menor resistência possível de contato, sendo aconselhável não se ultrapassar o valor de 10 Ohms com o condutor de terra desconectado; esta resistência de contato será medida após a execução da instalação.

Os serviços de instalações elétricas deverão acompanhar o cronograma da obra de modo que não atrase sua execução.

6.2.9. TRANSFORMADOR

Será instalada em estrutura tipo aérea com transformador do tipo selado, parte ativa imersa em óleo mineral, refrigerado por circulação natural do líquido

isolante, desenvolvido especialmente para aplicação em redes aéreas de distribuição. Bobinas; são do tipo contínuo sendo o enrolamento de baixa tensão fabricado com fio de cobre retangular isolado com papel Kraft neutro e o enrolamento de alta tensão com fio de cobre redondo esmaltado. Buchas; Porcelana sólida, fixação interna, provida de conectores. As buchas de alta tensão estão localizadas na parte superior e as de baixa tensão na lateral do tanque. Especificação Técnica. O transformador será projetado e fabricado segundo as Normas ABNT especificamente a NBR-5440 (Transformadores para redes aéreas de distribuição – Padronização).

6.2.10. CONDUTORES

Os condutores da rede primária deverão ser de alumínio cobertos XLPE, classe 15 kV, seção nominal de 35 mm², formação 6 fios, capacidade de corrente 187 A à 90°C para tensão trifásica 13,8 kV. E condutores de alumínio coberto XLPE, classe 35 kV, seção nominal de 70 mm², formação 12 fios, capacidade de corrente 270 A à 90°C para tensão trifásica 34,5 kV.

O cabo mensageiro para o cabo de 35 mm² é uma cordoalha em aço zincado com diâmetro de 6,4 mm, formação 7 fios, com carga de ruptura de 2.160 daN. Já para o cabo de 70 mm² é uma cordoalha em aço zincado com diâmetro de 9,5 mm, formação 7 fios, com carga de ruptura de 4.900 daN.

Os condutores da rede secundária deverão ser de alumínio multiplexados isolamento 0,6/1,0 kV XLPE colorido e neutro nu CAL.

A identificação das fases dos condutores de rede secundária multiplexada, deve seguir a cor de isolamento do condutor indicada abaixo:

- a) Fase A: Vermelha;
- b) Fase B: Cinza;
- c) Fase C: Preta.

Todo final de rede multiplexada as pontas das fases deverão ser isoladas com fita auto fusão e fita isolante preta

6.2.11. ESPECIFICAÇÕES DOS MATERIAIS

Os equipamentos e/ou materiais deverão obedecer às últimas edições das normas vigentes da ABNT. Estes materiais a serem empregados na obra serão novos e de boa qualidade e/ou homologados pela concessionária de energia elétrica do Piauí.

6.2.12. GARANTIA DOS EQUIPAMENTOS

As instalações executadas na forma do presente memorial deverão ser garantidas pela firma instaladora quanto à qualidade dos materiais empregados e, ainda, quanto à conformidade com exigências em vigor nesta data, impostas pelas repartições e companhias com jurisdição sobre as referidas instalações desde que as alterações que porventura venham a acontecer após a entrega da mesma, sejam por ela feitas ou supervisionadas.

6.3. ILUMINAÇÃO PÚBLICA

A iluminação pública caracteriza-se pelo fornecimento de energia elétrica para iluminação de ruas, praças, avenidas, túneis, passagens subterrâneas, jardins, vias, estradas, passarelas, abrigos de usuários de transportes coletivos, logradouros de uso comum e livre acesso, inclusive a iluminação de monumentos, fachadas, fontes luminosas e obras de arte de valor histórico, cultural ou ambiental, localizadas em áreas públicas e definidas por meio de legislação específica, exceto o fornecimento de energia elétrica que tenha por objetivo qualquer forma de propaganda ou publicidade, ou para realização de atividades que visem a interesses econômicos.

6.3.1. INFORMAÇÕES TÉCNICAS

Deverão ser utilizadas luminária para iluminação pública em LED, corpo em alumínio com aletas nos dois lados da luminária que garanta uma excelente dissipação de calor e evitar acúmulo de água e/ou poeira, frequência em 60 Hz, faixa de tensão nominal 100-240 Vac, selo INMETRO, selo PROCEL com etiqueta A (mais eficiente), grau de proteção IP 66, classe II de isolamento, variação de temperatura de operação -5°C~+50°C, altura de instalação 8-12 metros, diâmetro do braço 60 mm e umidade relativa do ar até 100%.

6.3.2. COMANDO

O comando será feito por relé fotoelétrico do tipo magnético de corrente alternada para uso individual de lâmpadas. Seu corpo deve ser em polipropileno estabilizado contra raios UV para suportar intempéries, contatos de carga NF para acionamento da carga à noite, potência da carga 1000 W, faixa de tensão nominal 100-240 Vac, frequência em 60 Hz, variação de temperatura de operação -5°C~+50°C.

7. LISTA DE EQUIPAMENTOS

ITEM	DESCRIÇÃO	UNID	QUANT
01	GUINDAUTO HIDRÁULICO, CAPACIDADE MÁXIMA DE CARGA 6500 KG, MOMENTO MÁXIMO DE CARGA 5,8 TM, ALCANCE MÁXIMO HORIZONTAL 7,60 M, INCLUSIVE CAMINHÃO TOCO PBT 9.700 KG, POTÊNCIA DE 160 CV - CHP DIURNO. AF 08/2015	UN	1

8. SERVIÇOS PRELIMINARES

8.1. ADMINISTRAÇÃO

O Eletrotécnico (Encarregado Geral) auxiliará o Engenheiro Eletricista (Residente ou não) na supervisão dos trabalhos de construção. O elemento para ocupar o cargo deverá possuir experiência comprovada adquirida no exercício de função idêntica, em obras de características semelhantes à contratada. Deverá possuir, no mínimo, grau de escolaridade médio ou treinamento especializado.

O encarregado de Eletricista Montador possuirá, obrigatoriamente, experiência adquirida no exercício de idênticas funções em obras de características semelhantes à contratada. O dimensionamento da equipe de encarregados ficará a cargo do CONSTRUTOR, de acordo com o plano de construção previamente estabelecido. Os demais elementos da administração do canteiro de obras, tais como almoxarifes, apontadores, vigias, etc, possuirão, obrigatoriamente, experiência adquirida no exercício de idênticas funções.

A FISCALIZAÇÃO poderá exigir do CONSTRUTOR a substituição de qualquer profissional do canteiro de obras, desde que verificada a sua incompetência para a execução das tarefas, bem como hábitos de conduta nocivos à boa administração do canteiro. A substituição do funcionário será processada, no máximo 48 horas após a comunicação por escrito, da FISCALIZAÇÃO.

Os custos devem variar de obra-a-obra de acordo com o porte de cada CONTRATADA, sabendo a mesma, qual a melhor composição para sua administração local, ficando a cargo de sua inteira responsabilidade arcar com os custos que excedam o mínimo exigido pela CONTRATANTE.

A mobilização e desmobilização de caminhão munck leva em consideração a distância de 398 km entre a cidade de Teresina a Alagoinha do Piauí.

A Contratada deverá providenciar ainda o fornecimento de Equipamentos de Proteção Individual a todos os funcionários, Vale Transporte e Refeição.

9. DISTRIBUIÇÃO, IMPLANTAÇÃO DE POSTES, MONTAGEM DE ESTRUTURAS E LANÇAMENTO DE CABO

9.1. DISTRIBUIÇÃO, ESCAVAÇÃO MANUAL E IMPLANTAÇÃO DOS POSTES

Todos os postes encontram-se implantados.

Os postes onde serão localizadas as subestações deverão ser substituídos por postes de fabricantes homologados pela distribuidora de energia elétrica local.

9.2. MONTAGEM ELETROMECAÂNICA DE ESTRUTURAS

A montagem eletromecânica das estruturas deverá ser em rede compacta conforme norma ABNT NBR 15992 e normas da concessionária de energia elétrica do Piauí.

9.3. MONTAGEM ELETROMECAÂNICA DA SUBESTAÇÃO

A montagem eletromecânica da subestação consiste na instalação do transformador, montagem da estrutura da subestação com a instalação das chaves fusíveis, para-raios, aterramento e medição obedecendo as normas da concessionária de energia elétrica do Piauí.

9.4. LANÇAMENTO E NIVELAMENTO DE CABO CONDUTOR

O lançamento e nivelamento de cabo condutor consistem em lançar o cabo sobre as estruturas. Depois de lançado, tensiona-se de forma que todo o cabo fique nivelado.

10. CONSIDERAÇÕES FINAIS

Todos os materiais e equipamentos especificados neste projeto deverão ser sempre novos de qualidade superior, e deverão ser fornecidos, entregues e montados de acordo com as melhores técnicas de execução de cada um destes serviços.

O instalador deverá fornecer os serviços de supervisão através de uma pessoa experientada para este tipo de atividade, e que estará permanentemente responsável pela instalação, supervisionamento e trabalho dos operários especializados nas suas funções.

II - ART



Anotação de Responsabilidade Técnica - ART
Lei nº 6.496, de 7 de dezembro de 1977

CREA-PI

ART de Obra ou Serviço
1920200031250

Conselho Regional de Engenharia e Agronomia do Piauí

Página 1/1

1. Responsável Técnico

RENATO SILVA MUNIZ
Título profissional: Engenheiro Eletricista

RNP: 1917907935
Registro: 33997

2. Dados do Contrato

Contratante: SECRETARIA DE MINERAÇÃO, PETRÓLEO E ENERGIAS RENOVÁVEIS
Logradouro: AVENIDA ANTONINO FREIRE
Complemento:
Cidade: TERESINA
Estado: PI
Valor: R\$ 2.000,00
Ação Institucional:

Bairro: CENTRO
UF: PI
CEP: 64001-040
Contrato: Sem número
celebrado em: 02/05/2016
Tipo de Contratante: PESSOA JURÍDICA DE DIREITO PÚBLICO

CPF/CNPJ: 1486278000150
Nº: 1473
Vinculado à ART:

3. Dados da Obra/Serviço

Logradouro: AVENIDA ANTONINO FREIRE
Complemento:
Cidade: TERESINA
Data de Início: 20/07/2020
Finalidade: OUTRO
Proprietário: SECRETARIA DE MINERAÇÃO, PETRÓLEO E ENERGIAS RENOVÁVEIS

Bairro: CENTRO
UF: PI
CEP: 64001-040
Previsão de Término: 20/07/2021
Coordenadas Geográficas: -5,090563, -42,811751
Código: 1486278000150
Nº: 1473

4. Atividade Técnica

ELABORAÇÃO	Quantidade	Unidade
ELABORAÇÃO DE PLANO DE ORÇAMENTO DE ESTRUTURAS PARA REDE DE DISTRIBUIÇÃO AÉREA DE ENERGIA ELÉTRICA	1.000	UNIDADES

Após a conclusão das atividades técnicas o profissional deverá proceder a baixa desta ART

5. Observações

ELABORAÇÃO DE PLANO ORÇAMENTÁRIO PARA CONCLUSÃO DA REDE EM MÉDIA TENSÃO 13,8 KV, REDE EM BAIXA TENSÃO 380/220V E 02 SUBESTAÇÕES 15 AVA PARA ATENDER ILUMINAÇÃO PÚBLICA COM LÂMPADAS DE LED NA AV. NOVE DE ABRIL, LIGANDO A PI 455, NO MUNICÍPIO DE ALAGOINHA DO PIAUÍ.

6. Declarações

Acessibilidade: Declaro atendimento às regras de acessibilidade previstas nas normas técnicas da ABNT, na legislação específica e no Decreto nº 5.296, de 2 de dezembro de 2004.

7. Emissão de Classe

SIM INDICAÇÃO DE ENTIDADE DE CLASSE

8. Assinaturas

Declaro serem verdadeiras as informações acima

Local: _____ de _____ de _____

Renato Silva Muniz
Renato Silva Muniz
Engenheiro Eletricista
CREA - PI 33.997

SECRETARIA DE MINERAÇÃO, PETRÓLEO E ENERGIAS RENOVÁVEIS - CREA/PI

9. Informações

* A ART é emitida somente quando solicitada, mediante apresentação do pagamento da taxa de emissão no site do CREA-PI.
* A autenticação desta declaração pode ser verificada em www.crea-pi.org.br
* A guarda da cópia original da ART será de responsabilidade do profissional e deve ser mantida com o original de forma legível e acessível.

www.crea-pi.org.br | art@crea-pi.org.br



Valor ART: R\$ 70,70

Registrada em: 03/09/2020

Valor Pago: R\$ 70,70

Nova Número: 020192607



III - PRANCHAS

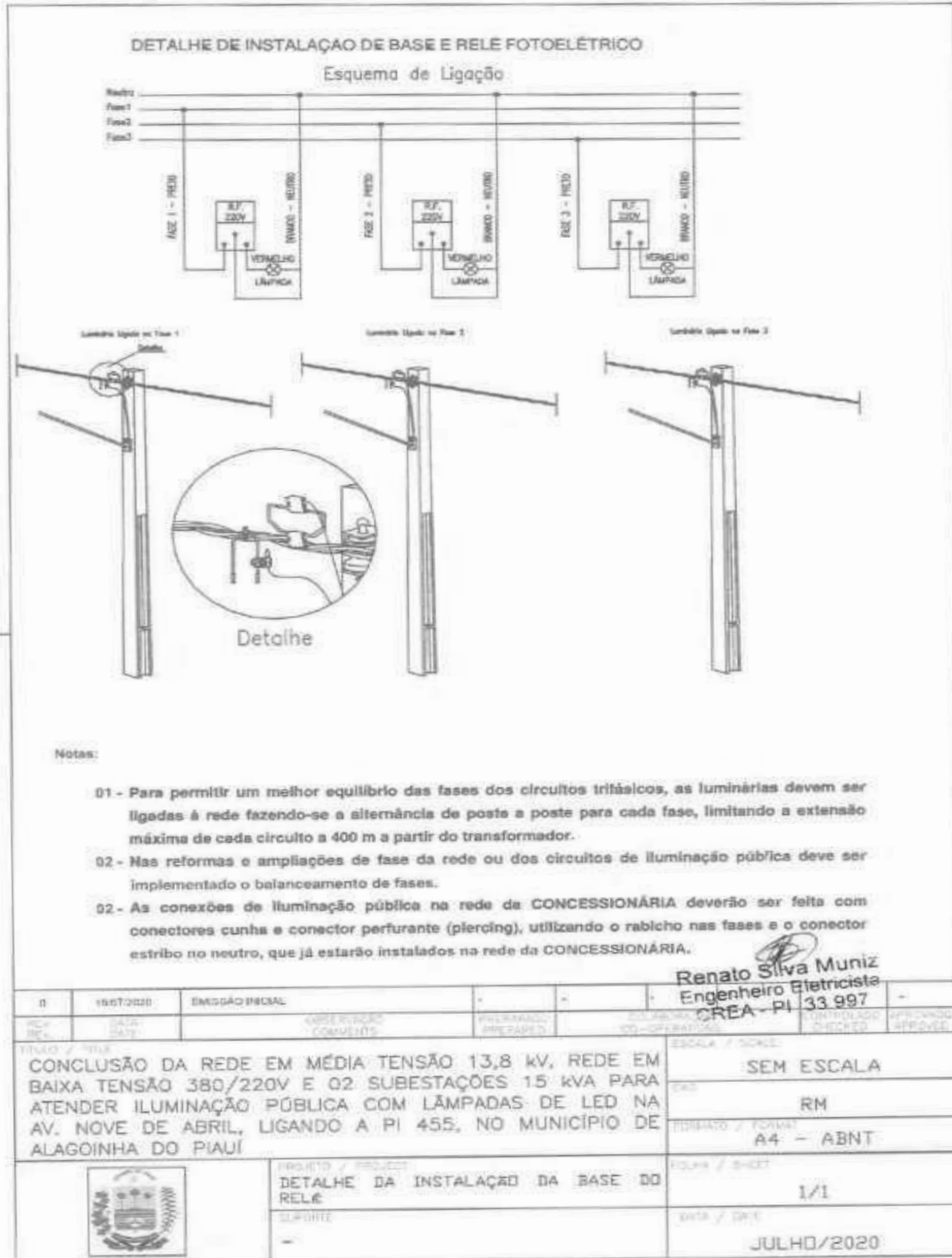

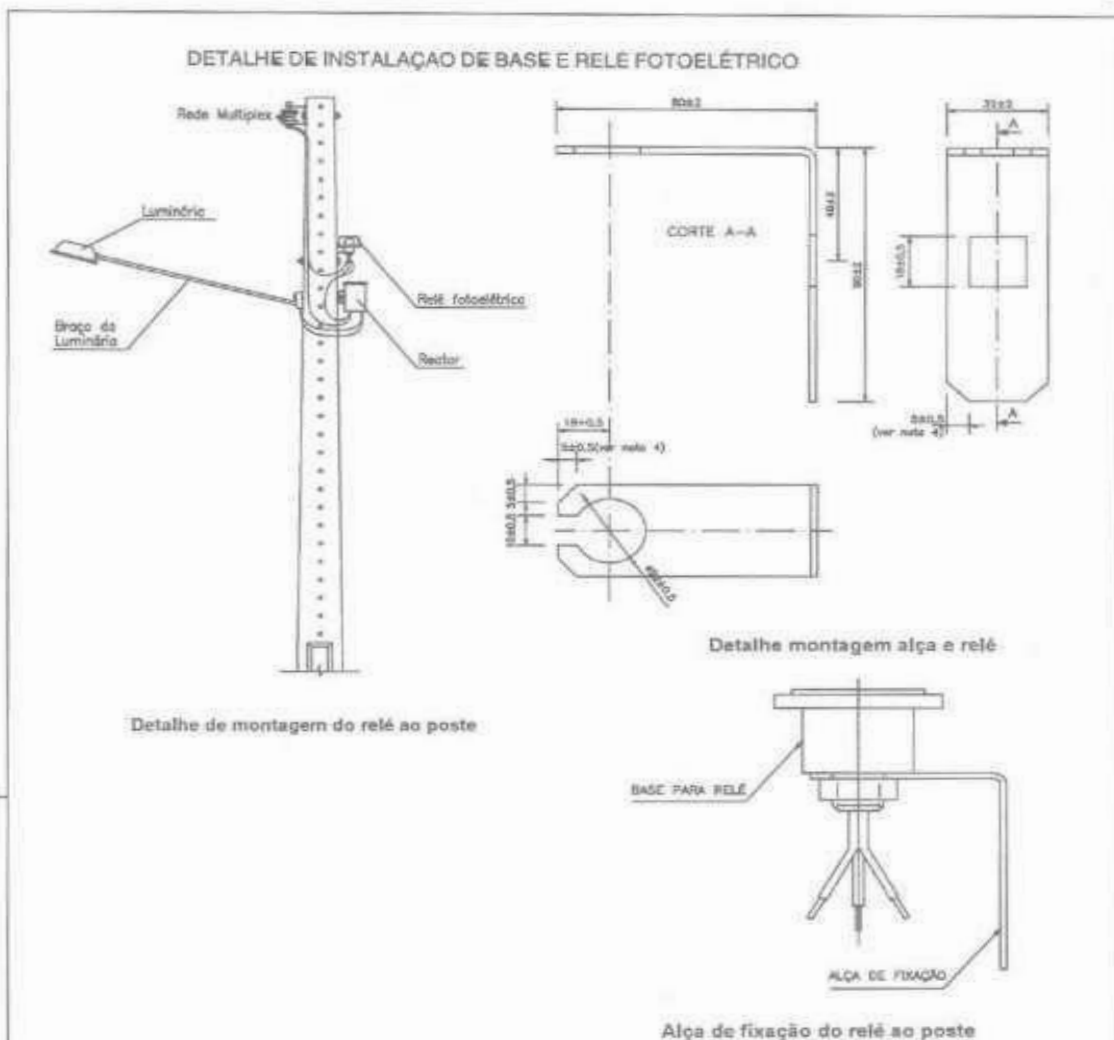

Notas:

- 04 - Material da alça: aço carbono, liga de alumínio ou polimérico;
- 05 - Acabamento: zincagem por imersão a quente (aço carbono);
- 06 - A alça, montada normalmente, deve resistir a uma força vertical de 5 daN, sem apresentar deformação permanente.

0	16/07/2020	EMISSÃO PADRAL					
REV. Nº	DATA	DESCRIÇÃO	OPERADOR	PREPARADO	COLABORADOR	APROVADO	APROVADO
CONCLUSÃO DA REDE EM MÉDIA TENSÃO 13,8 KV, REDE EM BAIXA TENSÃO 380/220V E 02 SUBESTAÇÕES 15 kVA PARA ATENDER ILUMINAÇÃO PÚBLICA COM LÂMPADAS DE LED NA AV. NOVE DE ABRIL, LIGANDO A PI 455, NO MUNICÍPIO DE ALAGOINHA DO PIAUÍ					<p style="text-align: center;">Renato Silva Muniz Engenheiro Eletricista CREA - PI 33.997</p>		
ESCALA / SCALE					SEM ESCALA		
FORMA / FORMAT					RM		
FOLHA / SHEET					A4 - ABNT		
PROJETO / PROJECT					DETALHE DA INSTALAÇÃO DA BASE DO RELÉ		
DATA / DATE					JULHO/2020		



47

Rede de Baixa Tensão (Secundária Multiplexada)
Estrutura de passagem IB2 (S1)

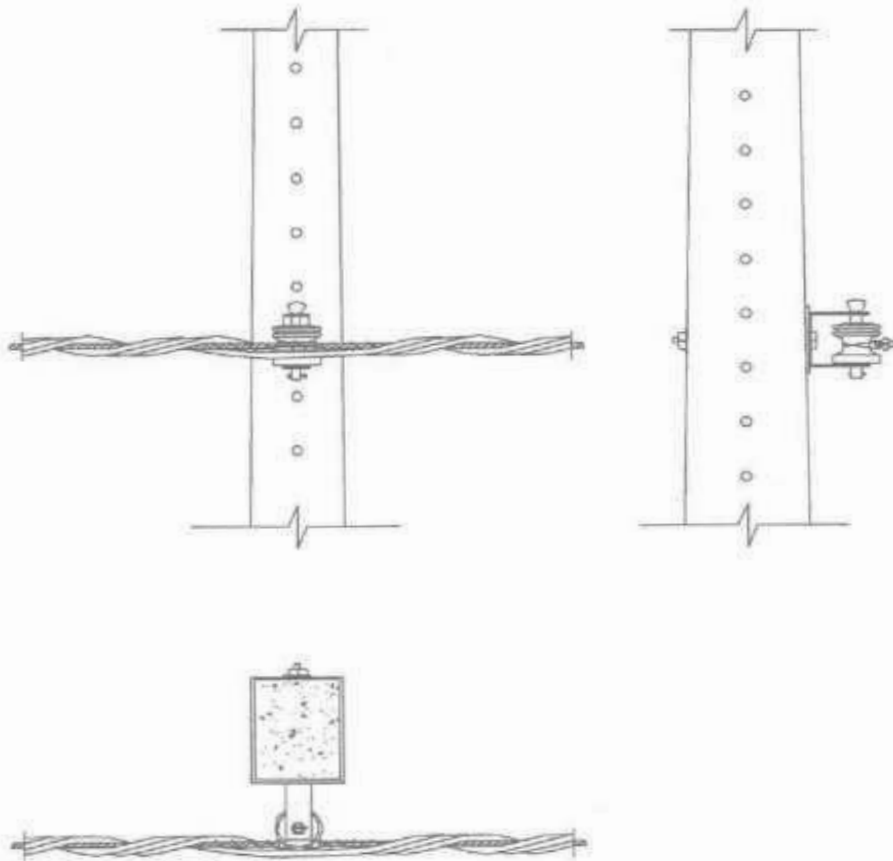

Manato Silva Muniz
engenheiro Eletricista
REA-PI 33.997

REV.	DATA	DESCRIÇÃO / COMMENTS	PREPARADO / DRAWING	COLABORAÇÃO / CO-OPERATION	CONTROLADO / CHECKED	APROVADO / APPROVED
01	16/07/2020	EMISSÃO INICIAL				
TÍTULO / TITLE CONCLUSÃO DA REDE EM MÉDIA TENSÃO 13,8 KV, REDE EM BAIXA TENSÃO 380/220V E 02 SUBESTAÇÕES 15 kVA PARA ATENDER ILUMINAÇÃO PÚBLICA COM LÂMPADAS DE LED NA AV. NOVE DE ABRIL, LIGANDO A PI 455, NO MUNICÍPIO DE ALAGOINHA DO PIAUÍ				ESCALA / SCALE SEM ESCALA		
				CAD. RM		
				FORMATO / FORMAT A4 - ABNT		
PROJETO / PROJECT ESTRUTURA DE PASSAGEM SII				FOLHA / SHEET 1/1		
SUPORTE -				DATA / DATE JULHO/2020		



148

Rede de Baixa Tensão (Secundária Multiplexada) Estrutura de derivação de rede tangente existente (S11-S31 TAN)

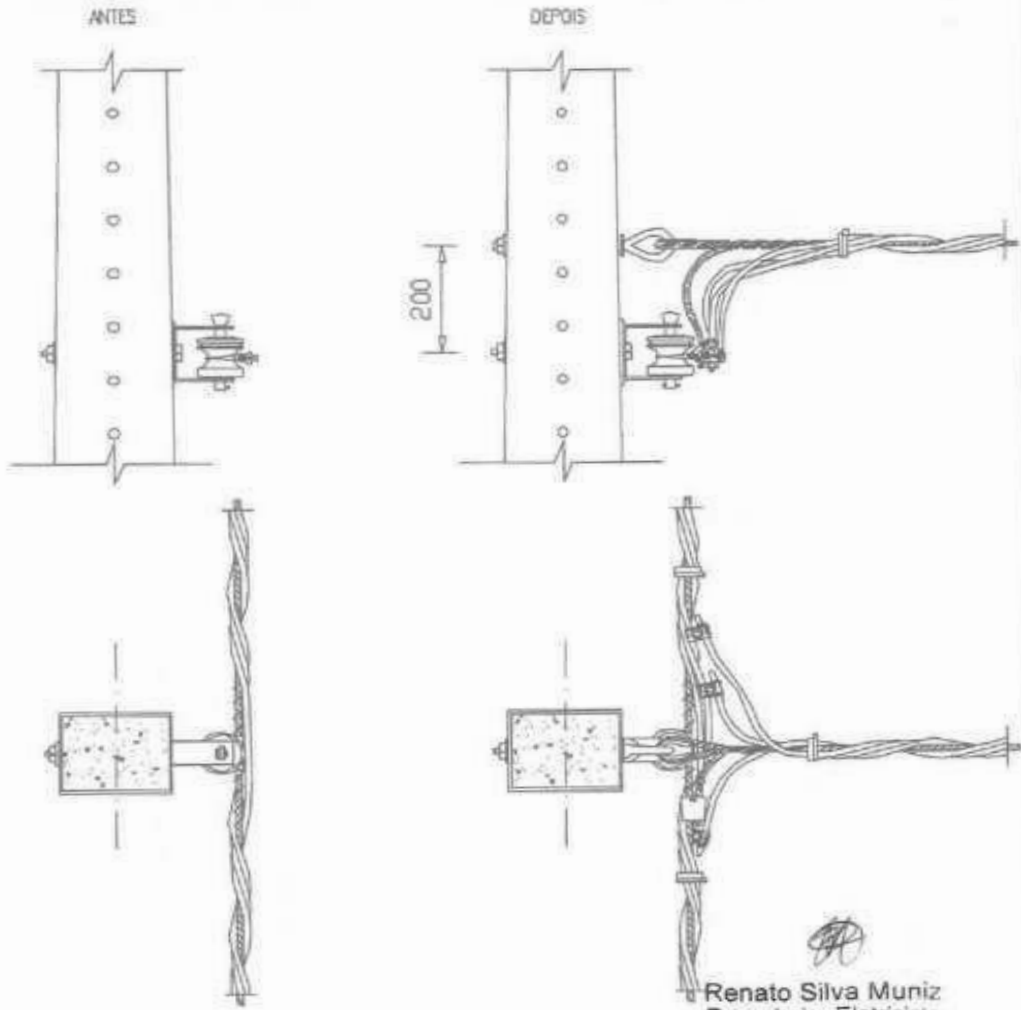

Renato Silva Muniz
Engenheiro Eletricista
CREA - PI 33 997

0	16/07/2020	EMISSÃO INICIAL	-	-	-	-	-
REQ. REC.	DATA ENT.	DESCRIÇÃO COMENTE	PREPARADO POR/PAV	COLABORAÇÃO CO-OPERACIONAL	CONTROLE E CHECKED	APROVADO APPROVED	
CONCLUSÃO DA REDE EM MÉDIA TENSÃO 13,8 kV, REDE EM BAIXA TENSÃO 380/220V E 02 SUBESTAÇÕES 15 kVA PARA ATENDER ILUMINAÇÃO PÚBLICA COM LÂMPADAS DE LED NA AV. NOVE DE ABRIL, LIGANDO A PI 455, NO MUNICÍPIO DE ALAGOINHA DO PIAUÍ					ESCALA / SCALE SEM ESCALA		
					CND RM		
					FORMATO / FORMAT A4 - ABNT		
 PROJETO / PROJECT ESTRUTURA DE DERIVAÇÃO TANGENTE EXISTENTE S11-S13 TAN					FOLHA / SHEET 1/1		
					DATA / DATE JULHO/2020		



49

Rede de Baixa Tensão (Secundária Multiplexada)
Estrutura de amarração com seccionamento (S4I)

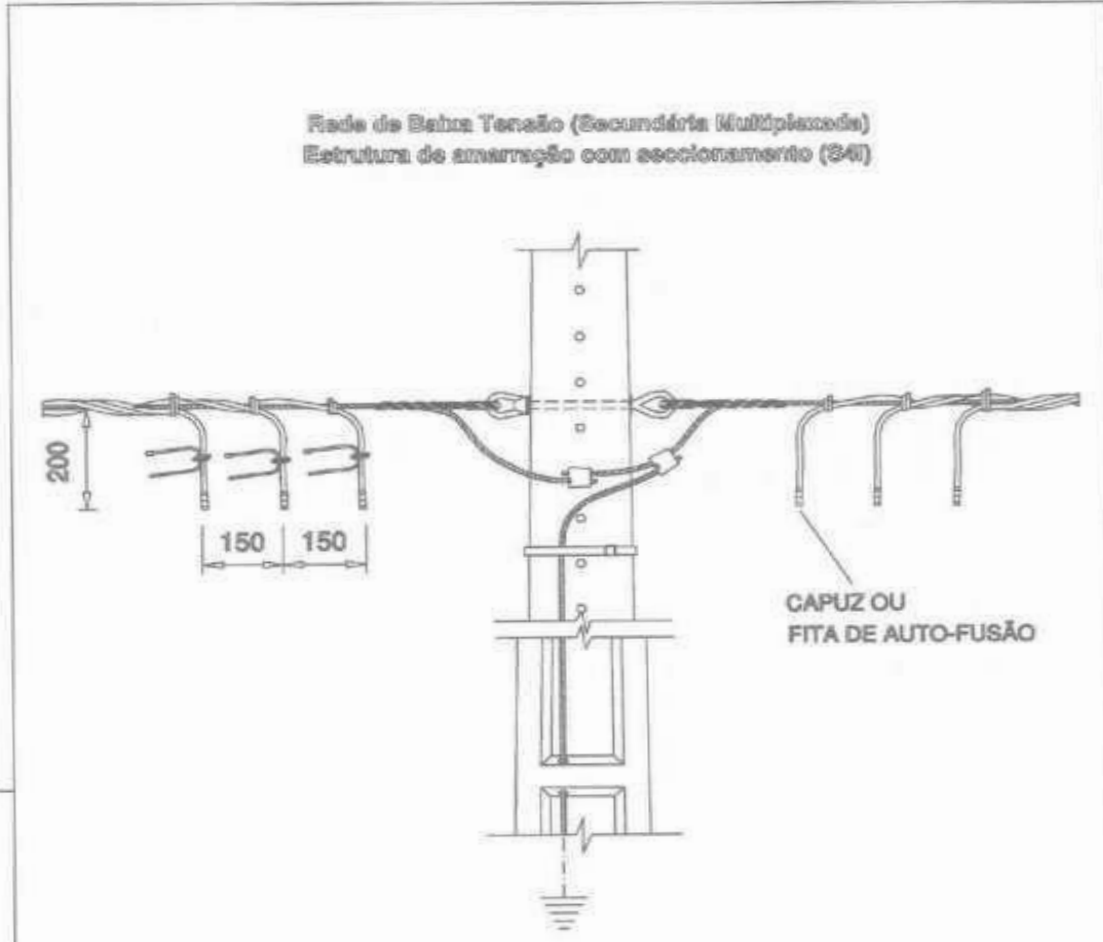



Renato Silva Muniz
Engenheiro Eletricista
CREA - PI 33 997

0	16/07/2020	EMISSÃO FINAL	-	-	-	-	-
REV. Nº	DATA	DESCRIÇÃO / COMENTÁRIOS	PREPARADO	COLABORADOR	COORDENADOR	CONTROLADO	APROVADO
TÍTULO / TITLE					ESCALA / SCALE		
CONCLUSÃO DA REDE EM MÉDIA TENSÃO 13,8 kV, REDE EM BAIXA TENSÃO 380/220V E 02 SUBESTAÇÕES 15 kVA PARA ATENDER ILUMINAÇÃO PÚBLICA COM LÂMPADAS DE LED NA AV. NOVE DE ABRIL, LIGANDO A PI 455, NO MUNICÍPIO DE ALAGOINHA DO PIAUÍ					SEM ESCALA		
					RM		
					FORMATO / FORMAT		
					A4 - ABNT		
					FOLHA / SHEET		
					1/1		
					DATA / DATE		
					JULHO/2020		
		PROJETO / PROJECT ESTRUTURA DE AMARRAÇÃO COM SECCIONAMENTO S4I		CDM			
		SUPORTE -					

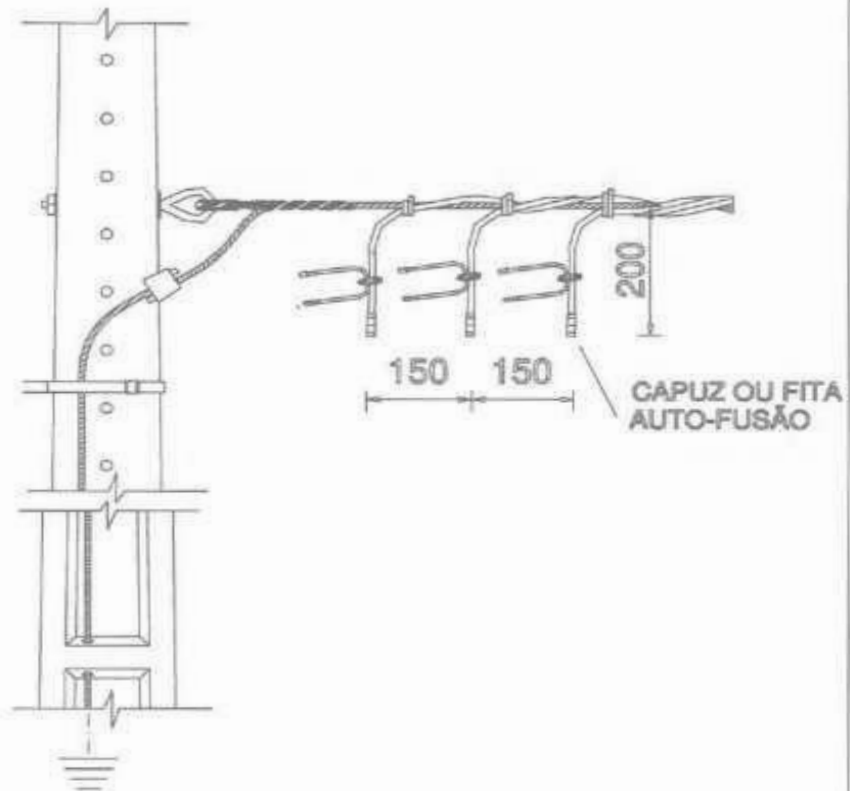

50

Rede de Baixa Tensão (Secundária Multiplexada) Estrutura de fim de linha (S31)



Nota: Utilizar esta estrutura somente em ângulos de 45°.
Acima de este valor utilizar a estrutura tangente em ângulo.

Renato Silva Muniz
Engenheiro Eletricista
CREA - PI 33.997

REV.	DATA	REVISÃO	COMENTÁRIO	ELABORADO	APROVADO	CONTROLO	APROVADO
0	16/07/2020	EMISSÃO INICIAL					
TÍTULO / TITLE CONCLUSÃO DA REDE EM MÉDIA TENSÃO 13,8 kV, REDE EM BAIXA TENSÃO 380/220V E 02 SUBESTAÇÕES 15 kVA PARA ATENDER ILUMINAÇÃO PÚBLICA COM LÂMPADAS DE LED NA AV. NOVE DE ABRIL, LIGANDO A PI 455, NO MUNICÍPIO DE ALAGOINHA DO PIAUÍ						ESCALA / SCALE SEM ESCALA	
						RM	
						A4 - ABNT	
PROJETO / PROJECT ESTRUTURA FIM DE LINHA S31						FOLHA / SHEET 1/1	
SUPORTE -						DATA / DATE JULHO/2020	



54

**Rede de Baixa Tensão (Secundária Multiplexada)
Estrutura de derivação tangente oposta (S11-S31 OP)**

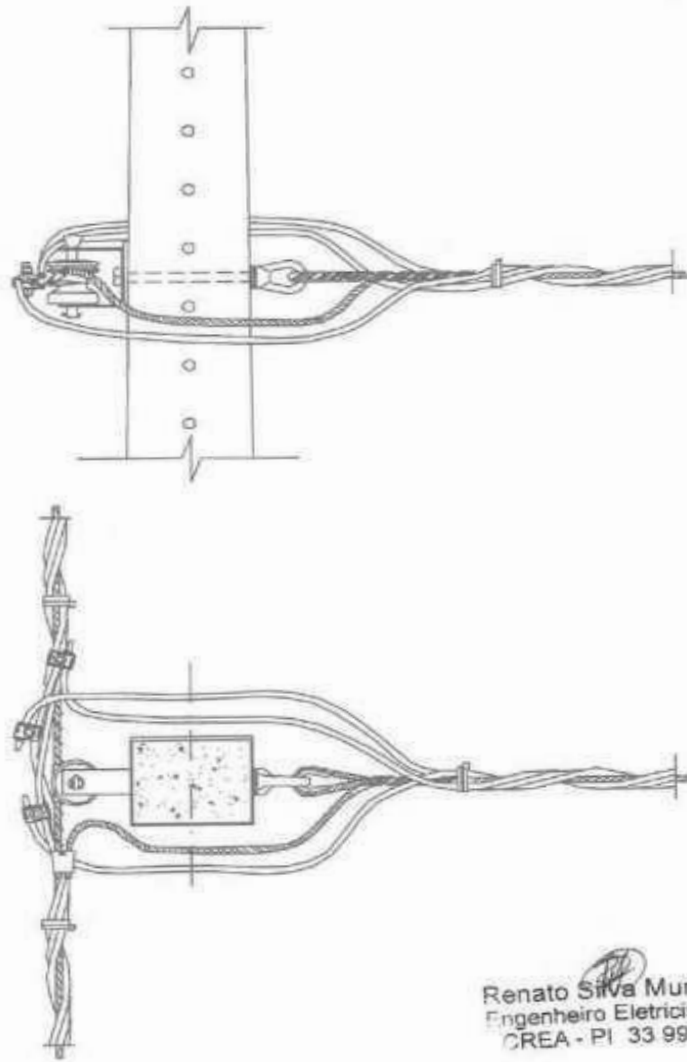

Renato Silva Muniz
Engenheiro Eletricista
CREA - PI 33 997

0	16/07/2020	EMISSÃO INICIAL	-	-	-	-	-
REV.	DATA	COMENTÁRIOS	PROPOSTAS	COLABORAÇÃO	CONTROLO	APROVADO	
TÍTULO / TITLE					ESCALA / SCALE		
CONCLUSÃO DA REDE EM MÉDIA TENSÃO 13,8 kV, REDE EM BAIXA TENSÃO 380/220V E 02 SUBESTAÇÕES 15 kVA PARA ATENDER ILUMINAÇÃO PÚBLICA COM LÂMPADAS DE LED NA AV. NOVE DE ABRIL, LIGANDO A PI 455, NO MUNICÍPIO DE ALAGOINHA DO PIAUÍ					SEM ESCALA		
					RM		
					A4 - ABNT		
PROJETO / PROJECT					FOLHA / SHEET		
ESTRUTURA DE DERIVAÇÃO TANGENTE OPOSTA S11-S13 OP					1/1		
SUPPORT					DATA / DATE		
					JULHO/2020		



Rede de Baixa Tensão (Secundária Multiplexada) Estrutura de Transição de rede aérea nua ao cabo multiplexado SI-M

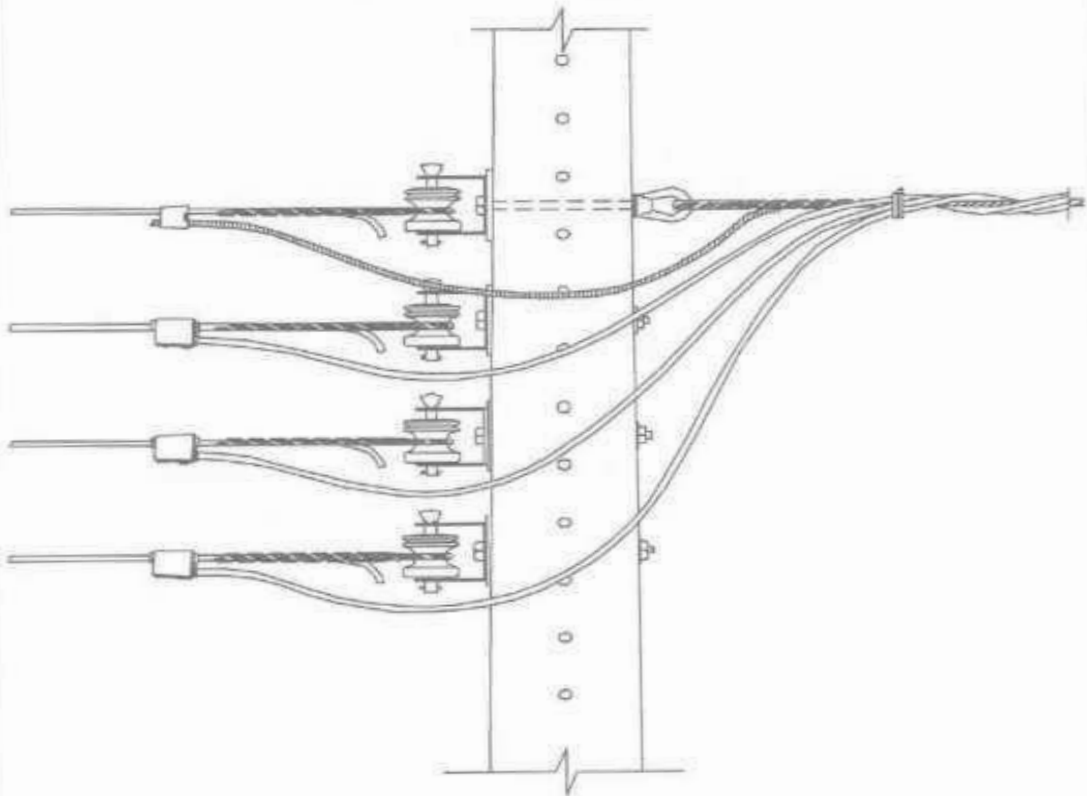

Nota: Isolar as pontas dos cabos lisos com fita auto-limpe (aproximadamente 80 mm por fase) e fita isolante para (aproximadamente 200 mm por fase).



Renato Silva Muniz
Engenheiro Eletricista
CREA - PI 33.997

REV.	DATA	DESCRIÇÃO	ELABORADO	APROVADO	CONTROLO	APPROVED
0	16/07/2020	EMISSÃO INICIAL	-	-	-	-
PROJETO / PROJECT CONCLUSÃO DA REDE EM MÉDIA TENSÃO 13,8 kV, REDE EM BAIXA TENSÃO 380/220V E 02 SUBESTAÇÕES 15 kVA PARA ATENDER ILUMINAÇÃO PÚBLICA COM LÂMPADAS DE LED NA AV. NOVE DE ABRIL, LIGANDO A PI 455, NO MUNICÍPIO DE ALAGOINHA DO PIAUÍ				ESCALA / SCALE SEM ESCALA		
DETALHE DA ESTRUTURA SI-M				FOLHA / SHEET 1/1		
SUPORTE -				DATA / DATE JULHO/2020		

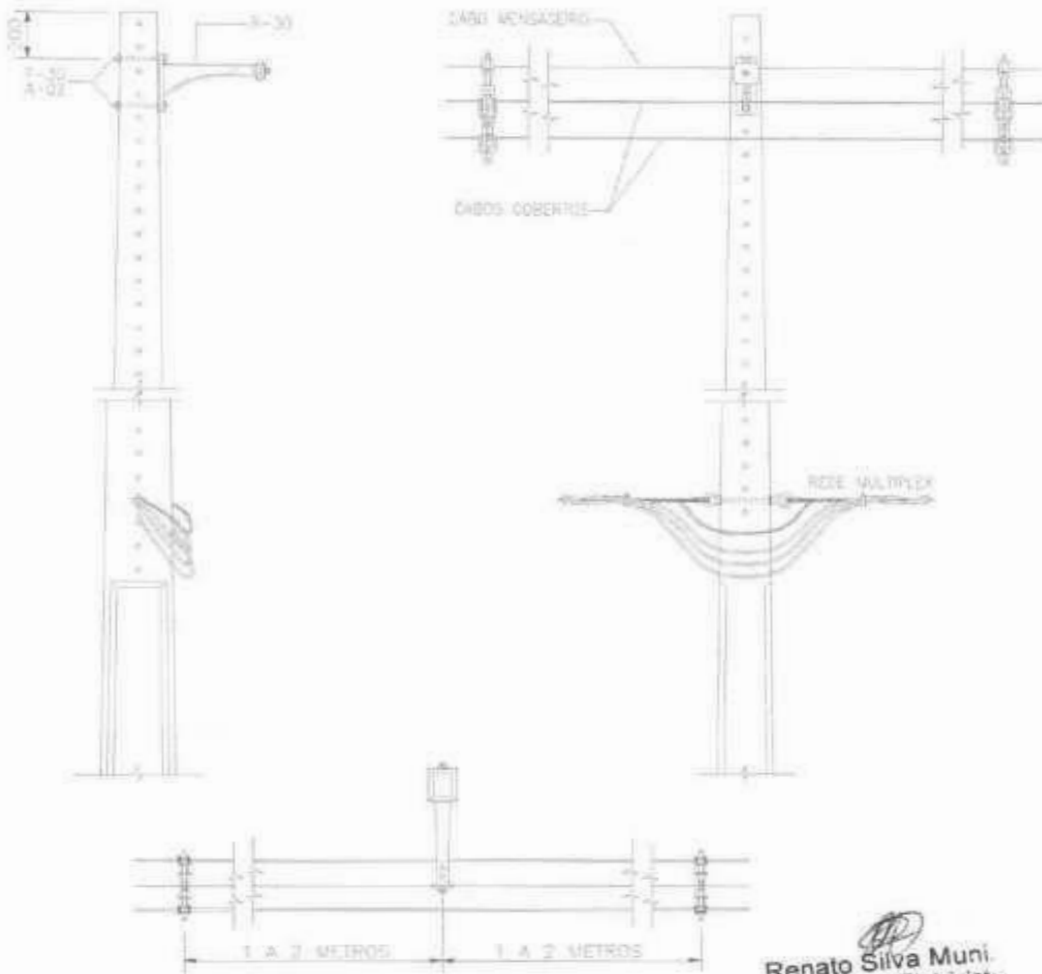

53

ESTRUTURAS PADRONIZADAS - ESTRUTURA CE1



Renato Silva Muni.
Engenheiro Eletricista
CREA - PI 33 997

0	16/07/2020	EMISSÃO FINAL	-	-	-	-	-
REV. Nº	DATA	DESCRIÇÃO	PREPARADO	COLABORADOR	CONTROLADO	APROVADO	
TÍTULO / TITLE					ESCALA / SCALE		
CONCLUSÃO DA REDE EM MÉDIA TENSÃO 13,8 kV, REDE EM BAIXA TENSÃO 380/220V E 02 SUBESTAÇÕES 15 kVA PARA ATENDER ILUMINAÇÃO PÚBLICA COM LÂMPADAS DE LED NA AV. NOVE DE ABRIL, LIGANDO A PI 455, NO MUNICÍPIO DE ALAGOINHA DO PIAUÍ					SEM ESCALA		
					RM		
					A4 - ABNT		
PROJETO / PROJECT					FOLHA / SHEET		
DETALHE DA ESTRUTURA CE1					1/1		
DATA / DATE					JULHO/2020		



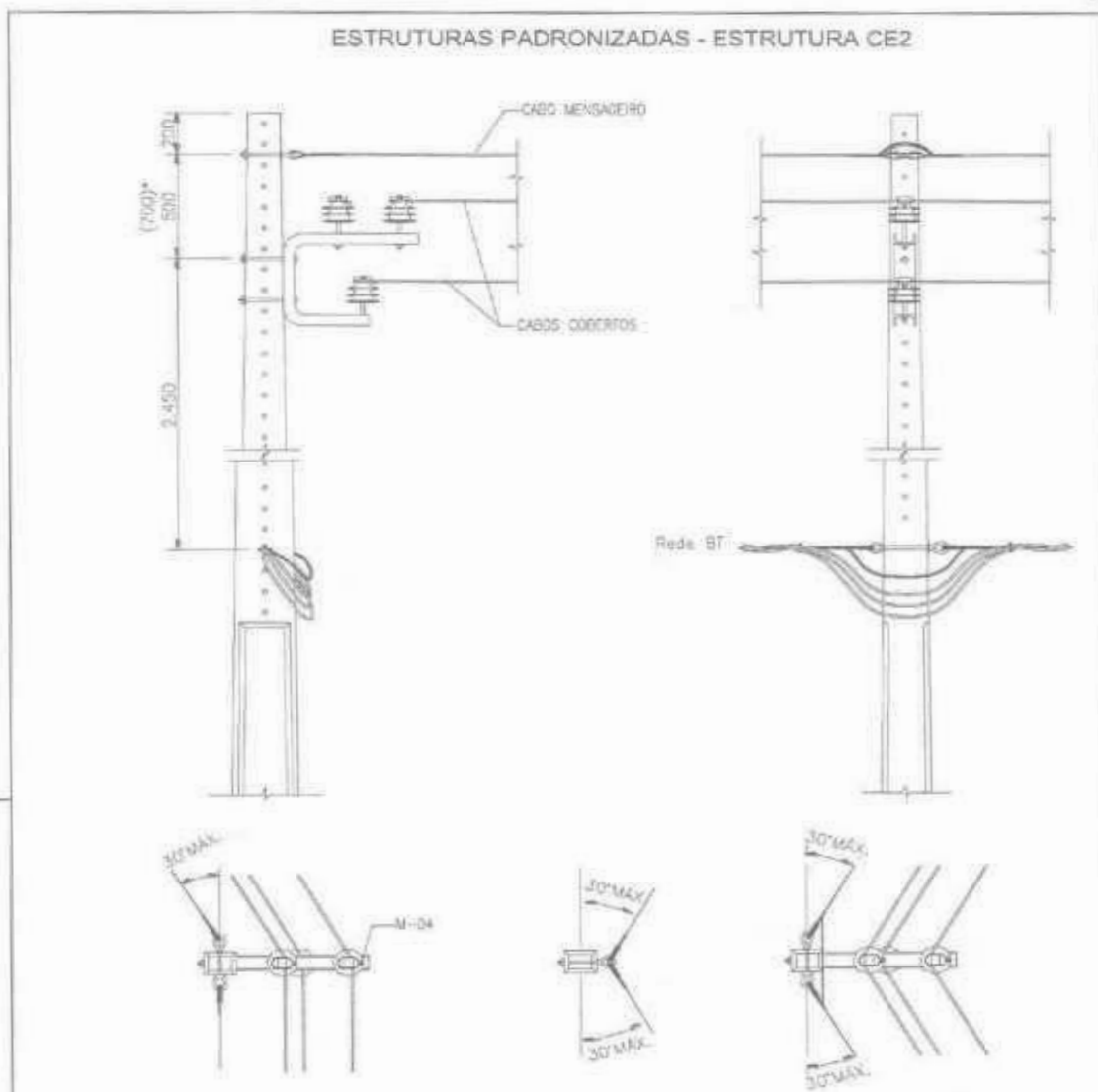

Alternativas de fixação do cabo mensageiro

Nota 6: (*) Distância para 34,5 kV.

Para cabo coberto até 70mm² considerar ângulo máximo de 60°.

Renato Silva Muniz
Engenheiro Eletricista
CREA - PI 33 997

REV	DATA	DESCRIÇÃO	PREPARADO	COLABORAÇÃO	CONTROLADO	APROVADO
0	15/07/2020	EMISSÃO INICIAL	-	-	-	-
TÍTULO / TITLE				ESCALA / SCALE		
CONCLUSÃO DA REDE EM MÉDIA TENSÃO 13,8 kV, REDE EM BAIXA TENSÃO 380/220V E 02 SUBESTAÇÕES 15 kVA PARA ATENDER ILUMINAÇÃO PÚBLICA COM LÂMPADAS DE LED NA AV. NOVE DE ABRIL, LIGANDO A PI 455, NO MUNICÍPIO DE ALAGOINHA DO PIAUÍ				SEM ESCALA		
PROJETO / PROJECT				FOLHA / SHEET		
DETALHE DA ESTRUTURA CE2				1/1		
SUPPORTO				DATA / DATE		
-				JULHO/2020		



Nota: Distância variável em função de altura do poste (dist mínima 1.200 mm).

O transformador pode ser posicionado do lado da calçada desde que sejam respeitadas as distâncias de segurança.

Obs: A altura mínima do poste deverá ser de 12m.

* Distância mínima para 34,5kV

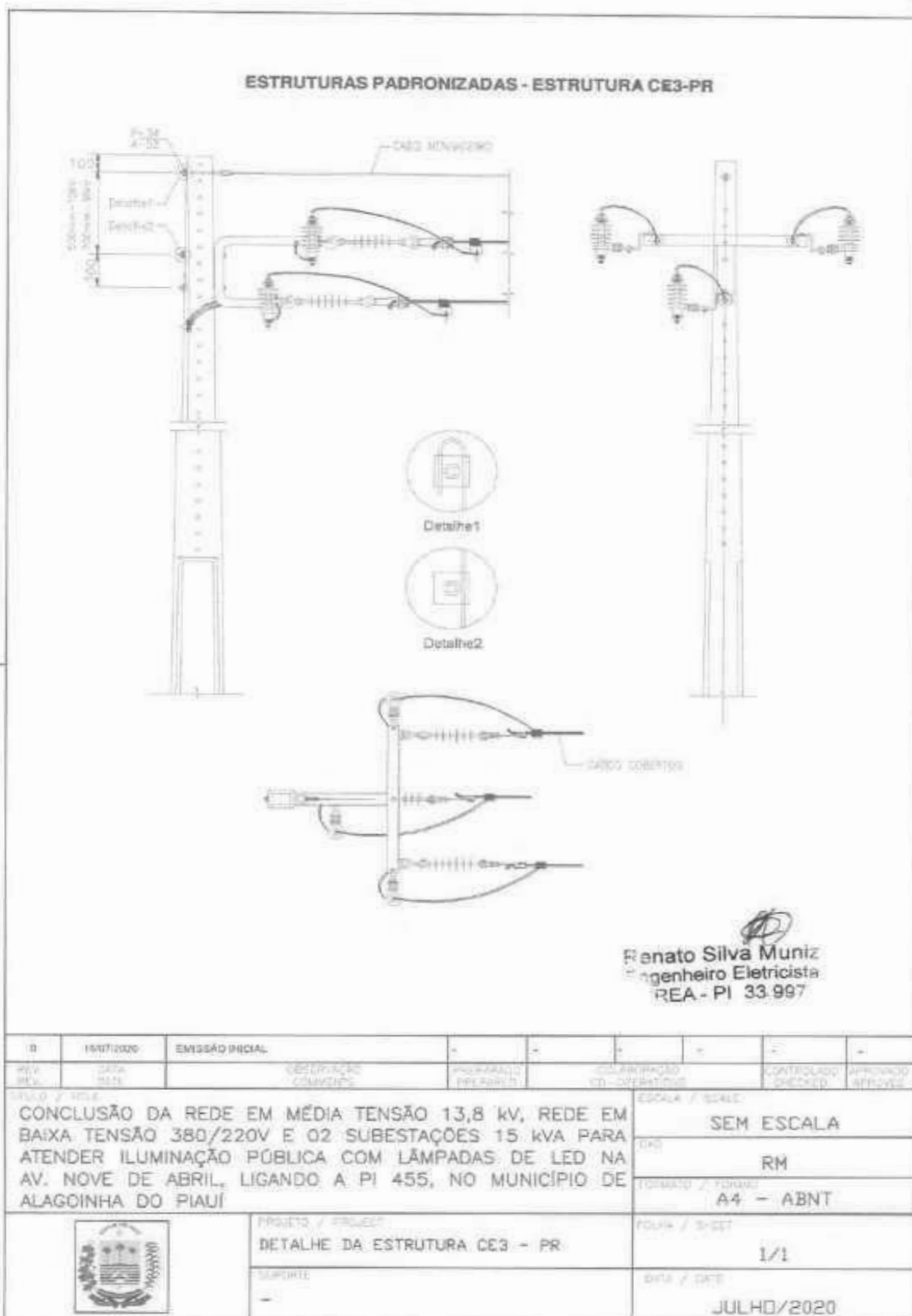

Renato Silva Muniz
 Engenheiro Eletricista
 CA - PI 33.997

ID	16072020	EMISSÃO INICIAL					
REV	DATA	REVISÃO	COMENTÁRIO	PROJETO	COLABORAÇÃO	CONFERIDO	APROVADO
TÍTULO / TITLE					ESCALA / SCALE		
CONCLUSÃO DA REDE EM MÉDIA TENSÃO 13,8 kV, REDE EM BAIXA TENSÃO 380/220V E 02 SUBESTAÇÕES 15 KVA PARA ATENDER ILUMINAÇÃO PÚBLICA COM LÂMPADAS DE LED NA AV. NOVE DE ABRIL, LIGANDO A PI 455, NO MUNICÍPIO DE ALAGOINHA DO PIAUÍ					SEM ESCALA		
					RM		
					A4 - ABNT		
PROJETO / PROJECT					FOLHA / SHEET		
DETALHE DA ESTRUTURA CE3 - T					1/1		
SUMENTO					DATA / DATE		
-					JULHO/2020		



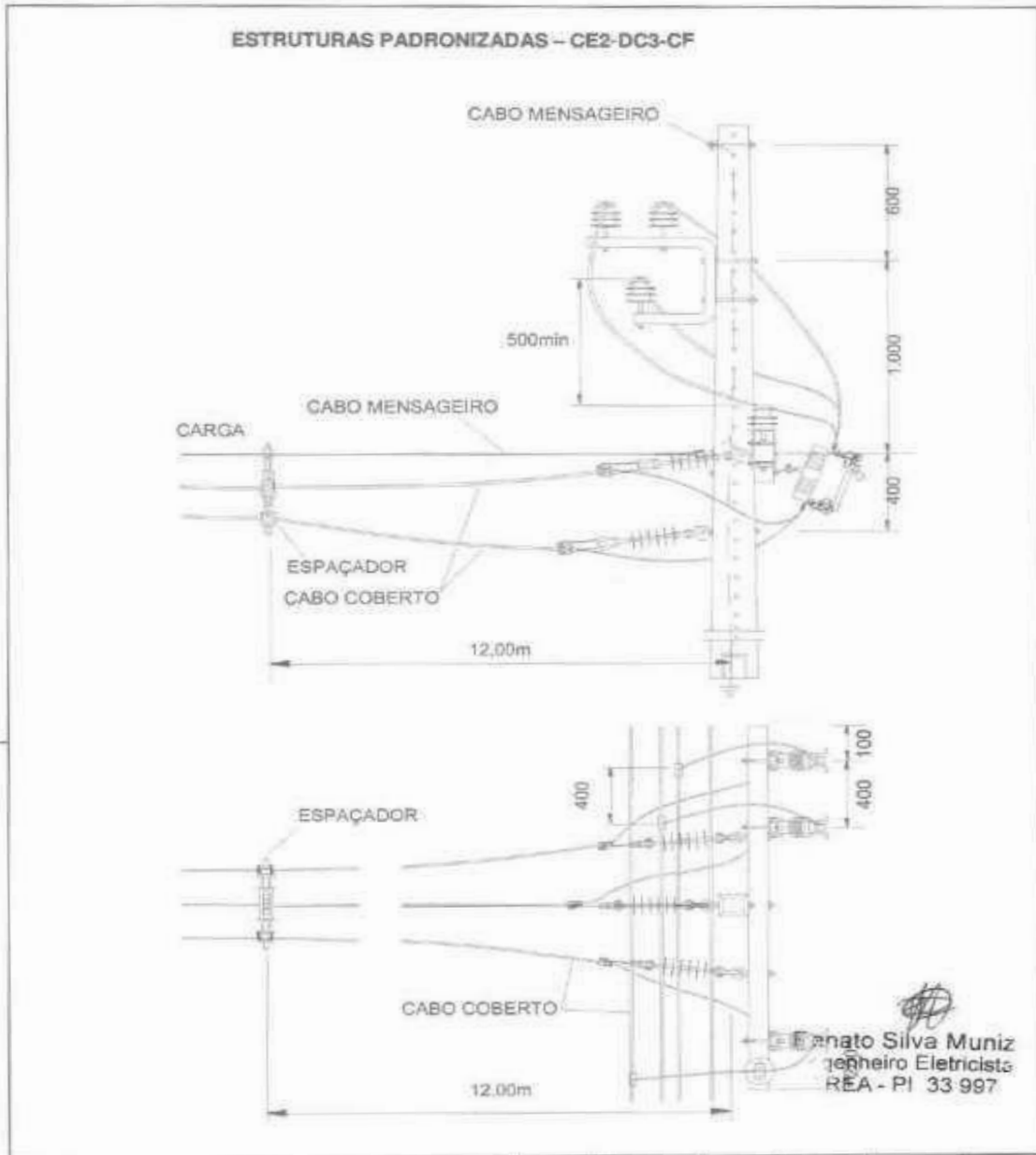

57



0	1607000	EMISSÃO INICIAL	-	-	-	-	-	-	
REV. REC.	DATA	DESCRIÇÃO / COMMENTS	PREPARADO	COLABORAÇÃO / CO-OPERATIVO	CONTROLADO / CHECKED	APPROVADO / APPROVED			
TÍTULO / TITLE					ESCALA / SCALE				
CONCLUSÃO DA REDE EM MÉDIA TENSÃO 13,8 kV, REDE EM BAIXA TENSÃO 380/220V E 02 SUBESTAÇÕES 15 kVA PARA ATENDER ILUMINAÇÃO PÚBLICA COM LÂMPADAS DE LED NA AV. NOVE DE ABRIL, LIGANDO A PI 455, NO MUNICÍPIO DE ALAGOINHA DO PIAUÍ					SEM ESCALA				
					CAD				
					RM				
FORMATAÇÃO / FORMAT					A4 - ABNT				
PROJETO / PROJECT					FOLHA / SHEET				
DETALHE DA ESTRUTURA CE2-DCE3-CF					1/1				
SUPPORT					SINA / DATE				
-					JULHO/2020				

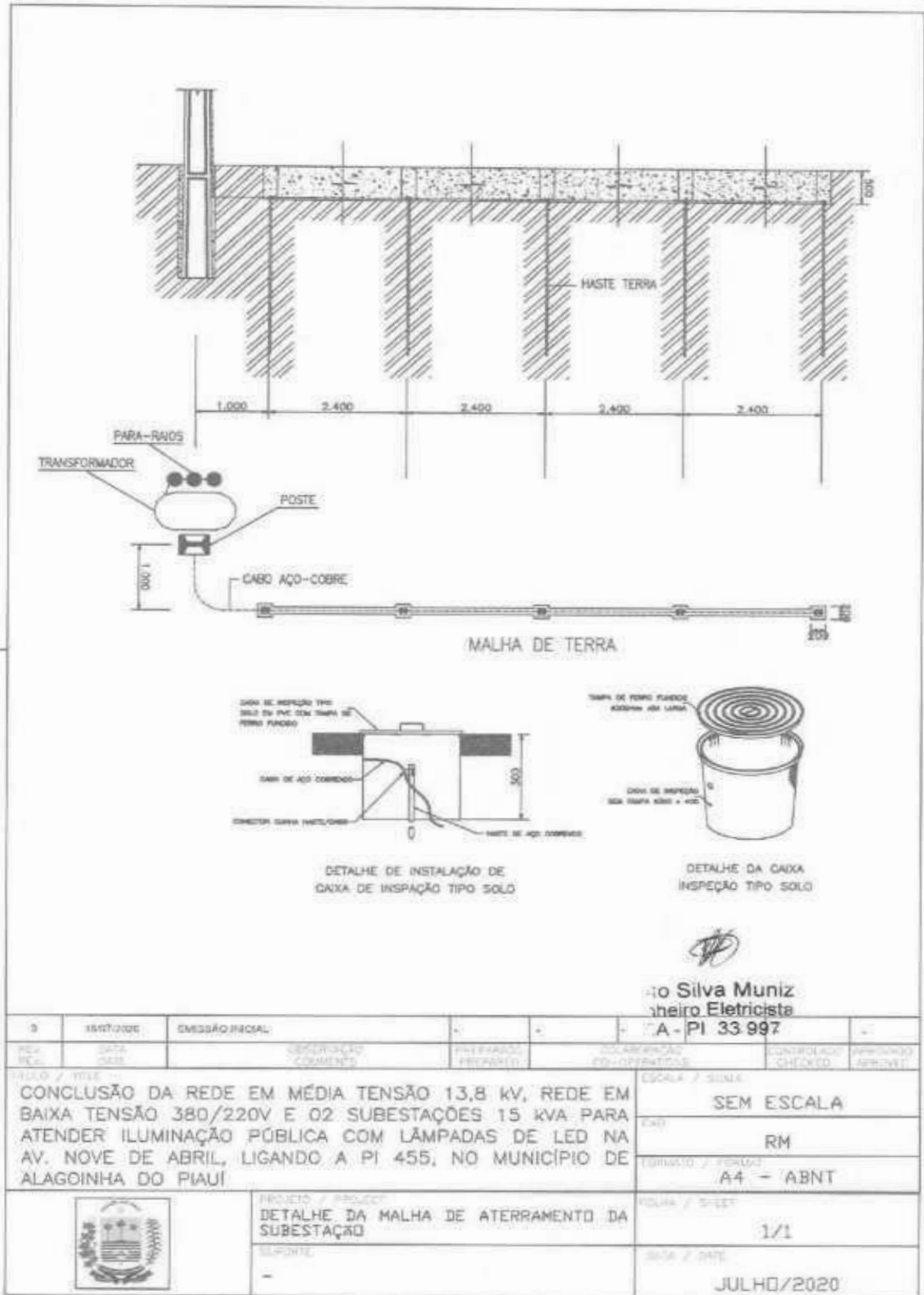



IV – RELATÓRIO FOTOGRÁFICO

Em visita ao município de Alagoinha do Piauí, foi constatado que os postes já estavam implantados e assim foi feito o levantamento das estruturas de média e baixa tensão, lâmpadas e luminárias, cabeamento e transformador para que seja concluído a obra rede em média tensão 13,8 kV, rede em baixa tensão 380/220v e 02 subestações 15 kVA para atender iluminação pública com lâmpadas de LED na Av. Nove de Abril, ligando a PI 455, no município de Alagoinha do Piauí.

Postes implantados a margem da PI 455



Postes implantados na Av. Nove de Abril



ANEXO VIII – DECLARAÇÃO DE ENQUADRAMENTO COMO ME/EPP

(nome da empresa), estabelecida na _____ (rua; nº e cidade), neste ato representada por seu representante legal _____ (nome do representante), _____ (nacionalidade), _____ (estado civil), RG nº _____ e CPF nº _____, residente e domiciliado na _____ (rua; nº e cidade), declara, sob as penas das Leis Cíveis e Penais, que a empresa acima citada classifica-se como Microempresa - ME ou Empresa de Pequeno Porte - EPP, perante a _____ (Receita Federal e/ou Secretaria da Fazenda do Estado).

Local e Data

Nome e assinatura do representante legal da Empresa

Nome do representante legal da empresa
Carteira de Identidade (N e Órgão Expedidor)
Endereço:
CEP:

ANEXO IX

RECIBO DE RETIRADA DE EDITAL CARTA CONVITE Nº 001/2020

Visando comunicação futura entre a CONTRATANTE e essa empresa, solicito de Vossa Senhoria o preenchimento do recibo de retirada deste Edital, com posterior entrega à Comissão Permanente de Licitação em até 24 (vinte e quatro) horas antes da data da sessão designada para abertura e recebimento dos Envelopes.

A não remessa do recibo exime a Comissão Permanente de Licitação da comunicação de eventuais alterações e retificações ocorridas neste Instrumento Convocatório, bem como de quaisquer informações adicionais.

Observação: A retirada deste Edital, com o preenchimento e envio do respectivo recibo, não obriga que o interessado participe deste processo licitatório.

ANEXO X

DECLARAÇÃO DE OPTANTE PELO SIMPLES

Imo. Sr.

(autoridade a quem se dirige)

(Nome da empresa), com sede (endereço completo), inscrita no CNPJ sob o nº

DECLARA ao XXXX, para fins de não incidência na fonte do IRPJ, da CSLL, da Cofins, e da contribuição para o PIS/Pasep, a que se refere o art. 64 da Lei nº 9.430, de 27 de dezembro de 1996, que é regularmente inscrita no Sistema Integrado de Pagamento de Impostos e Contribuições das Microempresas e das Empresas de Pequeno Porte (Simples), nos termos da Lei nº 9.317, de 05 de dezembro de 1996.

Para esse efeito, a declarante informa que:

I - preenche os seguintes requisitos:

a) conserva em boa ordem, pelo prazo de cinco anos, contado da data da emissão, os documentos que comprovam a origem de suas receitas e a efetivação de suas despesas, bem assim a realização de quaisquer outros atos ou operações que venham a modificar sua situação patrimonial;

b) apresenta anualmente Declaração de Informações Econômico-Fiscais da Pessoa Jurídica (DIPJ), em conformidade com o disposto em ato da Secretaria da Receita Federal;

II - o signatário é representante legal desta empresa, assumindo o compromisso de informar à Secretaria da Receita Federal e à unidade pagadora, imediatamente, eventual desenquadramento da presente situação e está ciente de que a falsidade na prestação destas informações, sem prejuízo do disposto no art. 32 da Lei nº 9.430, de 1996, o sujeitará, juntamente com as demais pessoas que para ela concorrem, às penalidades previstas na legislação criminal e tributária, relativas à falsidade ideológica (art. 299 do Código Penal) e ao crime contra a ordem tributária (art. 1º da Lei nº 8.137, de 27 de dezembro de 1990).

Teresina, de de . (Local)

(Assinatura, nome e cargo do Representante Legal)

ANEXO XI

CARTA DE CREDENCIAMENTO

À Comissão Permanente de Licitação do XXXXX,

Através da presente, a Empresa cuja razão social é xxxxxxx, inscrita no Cnpj sob nº xxxxx, autoriza o(a) Sr(a)xxxxxxxx, portador da cédula de identidade nº xxxxx, expedida pelo Órgão/Unidade da Federação, e inscrito no Cpf sob nº xxxxx, a participar do processo licitatório Instaurado pela Secretaria De Mineração, Petróleo e Energias Renováveis, sob a modalidade CONVITE nº 001/2020, representando-a para todos os fins de direito.

Na qualidade de Representante da empresa Licitante tem o credenciado acima qualificado, dentre outros poderes, o de renunciar ao direito de interposição de recurso.

, de de . (Local)

Nome:

(Assinatura do Representante Legal da empresa Licitante)

ANEXO XII

DECLARAÇÃO DE IDONEIDADE PARA LICITAR E CONTRATAR COM A ADMINISTRAÇÃO PÚBLICA

Modelo de Declaração de idoneidade

À

Secretaria De Mineração, Petróleo e Energias Renováveis

DECLARAÇÃO

Declaro, sob as penas da Lei, para fins da CONVITE 001/2020, que a (nome da empresa), CNPJ nº. , não foi declarada INIDÔNEA para licitar ou contratar com a

Administração Pública, nos termos do inciso IV do artigo 87 da Lei Federal nº 8.666/93, bem como, que comunicarei qualquer fato ou evento superveniente a entrega dos documentos de habilitação, que venha a alterar a atual situação quanto à habilitação jurídica, qualificação técnica, regularidade fiscal e qualificação econômico-financeira. .

Teresina, xxx de xxx de 2020

Assinatura do Representante da Empresa

Of. 14



GOVERNO DO ESTADO DO PIAUÍ
SECRETARIA DE ESTADO DA SAÚDE
HOSPITAL REGIONAL TIBÉRIO NUNES-HRTN - FLORIANO-PI

EXTRATO DE JUSTIFICATIVA/RATIFICAÇÃO

DISPENSA DE LICITAÇÃO Nº 0612/2020
PROCESSO ADMINISTRATIVO Nº 0613/2020
FUNDAMENTAÇÃO: ART.24, INC. IV DA LEI 8.666/93
EMPRESA SELECIONADA: R.N MADEIRA
Inscrita no CNPJ nº 41.523.093/0001-16
OBJETO: Aquisição de material elétrico p/a realização manutenção predial e adequação emergenciais na Ala D.
JUSTIFICATIVA: Anexa nos autos do processo Administrativo
Da dispensabilidade de Licitação Nº 0612/2020-HRTN
PRAZO DE EXECUÇÃO: execução imediata
VALOR TOTAL: R\$ 5.457,77
FONTE DE RECURSO: Fonte: 113 –Natureza da despesa :33.90.30
UG: 170103.

Davyd Teles Basilio
Diretor Geral do HRTN

EXTRATO DE JUSTIFICATIVA/RATIFICAÇÃO

DISPENSA DE LICITAÇÃO Nº 0605/2020
PROCESSO ADMINISTRATIVO Nº 0606/2020
FUNDAMENTAÇÃO: ART.24, INC. IV DA LEI 8.666/93
EMPRESA SELECIONADA: R.N MADEIRA
Inscrita no CNPJ nº 41.523.093/0001-16
OBJETO: Aquisição de material hidráulico para a realização manutenção predial e adequação emergenciais na Ala D
JUSTIFICATIVA: Anexa nos autos do processo Administrativo
Da dispensabilidade de Licitação Nº 0605/2020-HRTN
PRAZO DE EXECUÇÃO: execução imediata
VALOR TOTAL: R\$ 3.888,69
FONTE DE RECURSO: Fonte: 113 –Natureza da despesa :33.90.30
UG: 170103.

Davyd Teles Basilio
Diretor Geral do HRTN

EXTRATO DE JUSTIFICATIVA/RATIFICAÇÃO

DISPENSA DE LICITAÇÃO Nº 0597/2020
PROCESSO ADMINISTRATIVO Nº 0598/2020
FUNDAMENTAÇÃO: ART.24, INC. IV DA LEI 8.666/93
EMPRESA SELECIONADA: VIMASI- DIST. DE PROD. MED.
HOSPIT. LTDA-ME, Inscrita no CNPJ nº 29.576.243/0001-54
OBJETO: Aquisição de Material descartavel .
JUSTIFICATIVA: Anexa nos autos do processo Administrativo
Da dispensabilidade de Licitação Nº 0597/2020-HRTN
PRAZO DE EXECUÇÃO: execução imediata
VALOR TOTAL: R\$ 12.930,00
FONTE DE RECURSO: Fonte: 113 –Natureza da despesa :33.90.39
UG: 170103.

Davyd Teles Basilio
Diretor Geral do HRTN

EXTRATO DE JUSTIFICATIVA/RATIFICAÇÃO

DISPENSA DE LICITAÇÃO Nº 0596/2020
PROCESSO ADMINISTRATIVO Nº 0597/2020
FUNDAMENTAÇÃO: ART.24, INC. II DA LEI 8.666/93
EMPRESA SELECIONADA: TUDO LIMPO PROD. DE LIMPEZA
Inscrita no CNPJ nº 21.136.344/0001-00

OBJETO: Aquisição de material de limpeza
JUSTIFICATIVA: Anexa nos autos do processo Administrativo
Da dispensabilidade de Licitação Nº 0596/2020-HRTN
PRAZO DE EXECUÇÃO: execução imediata
VALOR TOTAL: R\$ 18.673,92
FONTE DE RECURSO: Fonte: 113 –Natureza da despesa :33.90.30
UG: 170103.

Davyd Teles Basilio
Diretor Geral do HRTN

EXTRATO DE JUSTIFICATIVA/RATIFICAÇÃO

DISPENSA DE LICITAÇÃO Nº 0489/2020
PROCESSO ADMINISTRATIVO Nº 0489/2020
FUNDAMENTAÇÃO: ART.24, INC. IV DA LEI 8.666/93
EMPRESA SELECIONADA: MEDPLUS DISTRIBUIDORA
Inscrita no CNPJ nº 11.401.085/0001-36
OBJETO: Aquisição de material hospitalar
JUSTIFICATIVA: Anexa nos autos do processo Administrativo
Da dispensabilidade de Licitação Nº 0489/2020-HRTN
PRAZO DE EXECUÇÃO: execução imediata
VALOR TOTAL: R\$ 22.540,00 - Natureza da despesa :33.90.30
FONTE DE RECURSO: Fonte: 113 – UG: 170103.

Davyd Teles Basilio
Diretor Geral do HRTN

EXTRATO DE JUSTIFICATIVA/RATIFICAÇÃO

DISPENSA DE LICITAÇÃO Nº 0488/2020
PROCESSO ADMINISTRATIVO Nº 0488/2020
FUNDAMENTAÇÃO: ART.24, INC. IV DA LEI 8.666/93
EMPRESA SELECIONADA: DU SERTÃO DISTRIBUIDORA DE ALIMENTOS, Inscrita no CNPJ nº 34.893.854/0001-66
OBJETO: Aquisição de gêneros perecíveis
JUSTIFICATIVA: Anexa nos autos do processo Administrativo
Da dispensa de Licitação Nº 0488/2020-HRTN
PRAZO DE EXECUÇÃO: execução imediata
VALOR TOTAL: R\$ 22.960,00
FONTE DE RECURSO: Fonte: 113 –Natureza da despesa :33.90.30
UG: 170103.

Davyd Teles Basilio
Diretor Geral do HRTN

EXTRATO DE JUSTIFICATIVA/RATIFICAÇÃO

DISPENSA DE LICITAÇÃO Nº 0578/2020
PROCESSO ADMINISTRATIVO Nº 0578/2020
FUNDAMENTAÇÃO: ART.24, INC. IV DA LEI 8.666/93
EMPRESA SELECIONADA: DIMENSÃO DIST. MEDICAMENTOS,
Inscrita no CNPJ nº 02.956.130/0001-28
OBJETO: Aquisição de medicamentos
JUSTIFICATIVA: Anexa nos autos do processo Administrativo
Da dispensabilidade de Licitação Nº 0578/2020-HRTN
PRAZO DE EXECUÇÃO: execução imediata
VALOR TOTAL: R\$ 52.950,00 —Natureza da despesa :33.90.30
FONTE DE RECURSO: Fonte: 113 – UG: 170103.

Davyd Teles Basilio
Diretor Geral do HRTN

Of. 0194



GOVERNO DO ESTADO DO PIAUÍ
INSTITUTO DE DESENVOLVIMENTO DO PIAUÍ - IDEPI

EXTRATO DE TERMO ADITIVO DE VALOR

PROCESSO ADMINISTRATIVO Nº: 456/2015
PROCESSO LICITATÓRIO: Concorrência nº 004/2016
CONTRATO: Nº 008/2017
CONTRATANTE: INSTITUTO DE DESENVOLVIMENTO DO PIAUÍ-IDEPI, CNPJ Nº 09.034.960/0001-47
CONTRATADA: PAC ENGENHARIA LTDA., CNPJ: Nº 09.020.353/0001-28;
FUNDAMENTAÇÃO LEGAL: ART. 65, §1º, DA LEI Nº 8.666/93.
OBJETO: DO PRESENTE TERMO ADITIVO É A ALTERAÇÃO QUANTITATIVA DO CONTRATO Nº 008/2017, CUJO OBJETO CORRESPONDE A IMPLANTAÇÃO E PAVIMENTAÇÃO ASFÁLTICA EM TRATAMENTO SUPERFICIAL DUPLO – TSD, COM BANHO DILUÍDO NA PISTA DE ROLAMENTO E TRATAMENTO SUPERFICIAL SIMPLES – TSS, COM BANHO DILUÍDO NOS ACOSTAMENTOS DA RODOVIA DE LIGAÇÃO, TRECHO: BRASILEIRA/ENTRONCAMENTO PI-111 (PARQUE NACIONAL DE SETE CIDADES), COM 10,275 Km DE EXTENSÃO, MUNICÍPIO DE BRASILEIRA-PI O VALOR CONTRATUAL PASSA A SER DE R\$ 3.725.787,30 (TRÊS MILHÕES, SETECENTOS E VINTE E CINCO MIL, SETECENTOS E OITENTA E SETE REAIS E TRINTA CENTAVOS), PASSA A SER DE R\$ 3.729.232,65 (TRÊS MILHÕES, SETECENTOS E VINTE E NOVE MIL, DUZENTOS E TRINTA E DOIS REAIS, SESENTA E CINCO CENTAVOS), COM DIFERENÇA MAIOR DAS PLANILHAS DE R\$ 3.445,35 (TRÊS MIL, QUATROCENTOS E QUARENTA E CINCO REAIS, TRINTA E CINCO CENTAVOS), EQUIVALENTE A 0,09% DO CONTRATO ORIGINAL.
RATIFICAÇÃO: FICAM RATIFICADAS TODAS AS CLÁUSULAS DO CONTRATO Nº 008/2017, NÃO ALTERADAS PELO PRESENTE TERMO ADITIVO.
DATA DA ASSINATURA: 30/09/2020
SIGNATÁRIOS: LEONARDO SOBRAL SANTOS - IDEPI E FRANCISCO LEONARDO DE C. MENDES – PELA CONTRATADA.

EXTRATO DE TERMO ADITIVO DE VIGÊNCIA DO CONTRATO Nº 045/2018

PROCESSO ADMINISTRATIVO Nº: 558/16
PROCESSO LICITATÓRIO: Tomada de Preços: nº 016/2018
CONTRATO: Nº 045/2018
CONTRATANTE: INSTITUTO DE DESENVOLVIMENTO DO PIAUÍ-IDEPI, CNPJ Nº 09.034.960/0001-47;
CONTRATADA: GWM CONSTRUTORA E SERVIÇOS EIRELI - ME, CNPJ: 01.961.855/0001 - 41;
FUNDAMENTO LEGAL: ART 57, §1º DA LEI Nº 8.666/93
OBJETO: ALTERAÇÃO DO PRAZO DE VIGÊNCIA DO CONTRATO Nº 045/2018, RELATIVO A OBRAS E SERVIÇOS DE ENGENHARIA PARA EXECUÇÃO E IMPLANTAÇÃO DE PAVIMENTAÇÃO EM PARALELEPÍEDO EM VÁRIAS RUAS DOS BAIROS SANTA FÉ, REAL COPAGRE, MORADA NOVA E VILA PALITOLÂNDIA NO MUNICÍPIO DE TERESINA - PI, SERÁ AMPLIADO EM 346 (TREZENTOS E QUARENTA E SEIS) DIAS, SENDO PRORROGADO ATÉ A DATA DE 31/12/2020.
RATIFICAÇÃO: FICAM RATIFICADAS TODAS AS CLÁUSULAS DO CONTRATO Nº 048/2018, NÃO ALTERADAS PELO PRESENTE TERMO ADITIVO.
DATA DA ASSINATURA: 20/01/2020;
SIGNATÁRIOS: LEONARDO SOBRAL SANTOS – IDEPI E CÁSSIO ALVES SALDANHA – PELA CONTRATADA

EXTRATO DE TERMO ADITIVO DE EXECUÇÃO DO CONTRATO Nº 045/2018

PROCESSO ADMINISTRATIVO Nº: 558/16
PROCESSO LICITATÓRIO: Tomada de Preços: nº 016/2018
CONTRATO: Nº 045/2018
CONTRATANTE: INSTITUTO DE DESENVOLVIMENTO DO PIAUÍ-IDEPI, CNPJ Nº 09.034.960/0001-47;
CONTRATADA: GWM CONSTRUTORA E SERVIÇOS EIRELI - ME, CNPJ: 01.961.855/0001 - 41;
FUNDAMENTO LEGAL: ART 57, §1º DA LEI Nº 8.666/93

OBJETO: ALTERAÇÃO DO PRAZO DE EXECUÇÃO DO CONTRATO Nº 045/2018, RELATIVO A OBRAS E OBRAS E SERVIÇOS DE ENGENHARIA PARA EXECUÇÃO E IMPLANTAÇÃO DE PAVIMENTAÇÃO EM PARALELEPÍEDO EM VÁRIAS RUAS DOS BAIROS SANTA FÉ, REAL COPAGRE, MORADA NOVA E VILA PALITOLÂNDIA NO MUNICÍPIO DE TERESINA - PI, SERÁ AMPLIADO EM 180 (CENTO E OITENTA) DIAS, SENDO PRORROGADO ATÉ A DATA DE 10/01/2021.
RATIFICAÇÃO: FICAM RATIFICADAS TODAS AS CLÁUSULAS DO CONTRATO Nº 048/2018, NÃO ALTERADAS PELO PRESENTE TERMO ADITIVO.
DATA DA ASSINATURA: 14/07/2020;
SIGNATÁRIOS: LEONARDO SOBRAL SANTOS – IDEPI E CÁSSIO ALVES SALDANHA – PELA CONTRATADA

Of. 1242



GOVERNO DO ESTADO DO PIAUÍ
SECRETARIA DE ESTADO DA SAÚDE
HOSPITAL INFANTIL LUCIDIO PORTELLA - DIRETORIA GERAL

EXTRATO PARA PUBLICAÇÃO Ato Administrativo

CONTRATO Nº 166/2020/HILP
REF Dispensa de Licitação nº 047/2020/HILP/PI
Processo Administrativo nº 000.716/2020/HILP
Contratante: HOSPITAL INFANTIL LUCIDIO PORTELLA – HILP
CNPJ: 06.553.564/0099-41
Contratado: GERARDO VASCONCELOS MESQUITA
CPF: 287.191.903-87
OBJETO: LOCAÇÃO DE IMÓVEL LOCALIZADO NA RUA DEZENOVE DE NOVEMBRO, 204, CENTRO-TERESINA/CEP 64001-470, COM AS SEGUINTE DIMENSÕES: 20,0 METROS DE FRENTE PARA RUA 19 DE NOVEMBRO, LADO DIREITO MEDE 40,0 METROS, LIMITANDO-SE COM A RUA FÉLIX PACHECO, LADO ESQUERDO MEDE 40,0 METROS, LIMITANDO-SE 20,0 METROS COM CLAUDINO S/A E 20,0 METROS COM A CLÍNICA SÃO LUCAS, E PELA LINDA DE FUNDOS MEDE 20,0 METROS, LIMITANDO-SE COM O HOSPITAL DE DOENÇAS INFECTO CONTAGIOSA; ÁREA RETANGULAR 800,00 M², ONDE SE ACHA ENCRAVADA UMA CASA COBERTA DE TELHAS, FRENTE PARA A RUA FELIX PACHECO, SOB Nº 2447, COM A SEGUINTE DIVISÃO INTERNA: 06 DORMITÓRIOS, SALA DE JANTAR, ERAM TERRAÇO, COZINHA, 03 BANHEIROS, E ÁREA DE SERVIÇO, DESMEMBRADO DITO TERRENO DE MAIOR PORÇÃO, SITUADO NO 21º QUARTEIRÃO URBANO, SERIE ENTRE DA RUA FELIX PACHECO, ESQUINA COM A RUA 19 DE NOVEMBRO, ZONA SUL DA CAPITAL.
Valor total do contrato: O valor global do presente contrato é de R\$ 84.000,00 (oitenta e quatro mil reais), sendo que o valor mensal é de R\$ 14.000,00 (quatorze mil reais).
Fonte Recursos: Natureza de Despesa 33.90.39; Fonte de recurso 0100; Ação (Projeto/Atividade) 2229.
Fundamento Legal: Lei Federal nº 8.666/93, art. 24, Inciso IV.
Data de Assinatura: 24 (vinte e quatro) de setembro de 2020.
Vigência: O período de vigência do presente é de 06 (seis meses) iniciando-se a partir da assinatura do contrato, podendo ser prorrogado por acordo entre as partes, mediante termo aditivo, conforme dispõe a Lei 8.666/93.
Signatários: HOSPITAL INFANTIL LUCIDIO PORTELLA – HILP e GERARDO VASCONCELOS MESQUITA.
Maiores informações: Coordenadoria de Licitações do HILP. Endereço: Avenida Governador Arthur de Vasconcelos, 220, Centro-Sul, CEP 64.001 – 450, Teresina/PI.

Of. 073

Diário Oficial

74



Teresina(PI) - Quinta-feira, 1º de outubro de 2020 • Nº 186



GOVERNO DO ESTADO DO PIAUÍ
SECRETARIA DE ESTADO DA EDUCAÇÃO DO PIAUÍ - SEDUC-PI

AVISO DE ATO ADMINISTRATIVO DISPENSA DE LICITAÇÃO Nº 05/2020

A Secretaria de Estado da Educação do Piauí - SEDUC-PI torna público o Aviso de Ato Administrativo da Ratificação da Dispensa de Licitação N.º05/2020, Processo Administrativo SEI N.º00011.001090/2019-45, na forma do art. 26, caput /e em conformidade com o art. art. 24, II e segundo atendimento ao disposto no art. 26, II e III da Lei nº 8.666/93, a justificativa técnica concernente à contratação direta, por meio de dispensa de licitação, da empresa **José de Sales Sobrinho Serviços Gráficos -ME (Gráfica Santa Luzia)**, CNPJ N.º04.402.873/0001-81, com objetivo de **executar serviços de plotagem de veículos próprios e locados, sendo 41 veículos de passeio, 71 picapes e 4 caminhões, integrantes da frota da Secretaria de Estado da Educação**, no valor global de R\$ **R\$ 10.226,56 (dez mil duzentos e vinte seis reais e vinte e seis centavos)**, mediante aplicação de recursos da Fonte 100 (Tesouro Estadual). Informações: cplseducpi@gmail.com

Teresina (PI), 30 de setembro de 2020.

Leovídio Bezerra Lima Neto
Gerente de Licitação
Of. 177

EXTRATO DO TERMO DE FOMENTO Nº 003/2020

PROCESSO Nº: 00011.000635/2019-04

FUNDAMENTAÇÃO LEGAL: Art. 29 da Lei: 13.019/14, artigo 11, inciso V e artigo 16, § 1º do Decreto Estadual nº 17.083/2017; Inexigibilidade de Chamamento Público nº001/2020, Parecer da PGE/PLC nº816/2020

CONCEDENTE: Secretaria de Estado da Educação do Piauí - SEED, CNPJ 06.554.729/0001-96,

CONVENIENTE: FUNDAÇÃO SANTA ÂNGELA, CNPJ nº 07.447.808/0001-60

OBJETO: O presente **Termo de Fomento** tem como objeto a cooperação Financeira, em forma de subvenção social, visando a Execução de atividades de Gestão Escolar e recursos pedagógicos como: visitas técnicas orientadas dos educadores, manutenção do alunado em forma de internado que é próprio da pedagogia da Alternância (hospedagem, alimentação e condições de trabalho para os docentes); que visa a manutenção de 552 (quinhentos e cinquenta e dois) alunos do Ensino Fundamental e Médio da Escola família Agrícola Santa Ângela, pertencente à Fundação Santa Ângela- FSA, promovendo dessa forma a melhoria do atendimento aos alunos e a qualidade dos Alunos.

VIGÊNCIA: da data de sua assinatura até **31 de outubro de 2021**.

DATA DA ASSINATURA: 24 de setembro de 2020.

VALOR GLOBAL: R\$854.621,49 (oitocentos e cinquenta e quatro mil, seiscentos e vinte e um reais e quarenta e nove centavos)

AÇÃO ORÇAMENTÁRIA: Unidade Orçamentária-14102; Programa; 12368021956.

NATUREZA DE DESPESA: 3.3.50.41

FONTE DE RECURSOS: 00

SIGNATÁRIOS: Ellen Gera de Brito Moura: Secretário Estadual da Educação do Piauí CPF: 913.307.003-25 (CONCEDENTE); Gabriela Santos Andrade: Fundação Santa Angela, CPF nº 017.035.765-19 (PARCEIRA).

(Assinado Eletronicamente)

Ellen Gera de Brito Moura

Secretário de Estado da Educação do Piauí

Of. 262

EXTRATO DO TERMO ADITIVO Nº 001/2020 ao Contrato nº 025/2020

Nome do Contratante	Secretaria de Estado da Educação – SEED/PI
CNPJ do Contratante	06.554.729/0001-96
Nome do Contratado	CONSTRUTORA BARRETO LTDA
CNPJ do Contratado	07.561.615/0001-36
Resumo do objeto do aditivo	O objeto do presente termo aditivo é a alteração dos prazos de execução e do Contrato nº 025/2020 relativo à obra de reforma e ampliação da U.E Miguel Lidiانو, no município de Picos, o prazo de execução das obras e serviços de que trata o contrato em epígrafe será ampliado em 120 dias, sendo somado 80 dias de restituição, ficando prorrogado de 30/06/2020 a 16/01/2021, sendo, portanto a vigência até 31/12/2021.
Prazo de execução	30/06/2020 a 16/01/2021
Prazo de vigência	31/12/2021
Data de assinatura do aditivo	17 de setembro de 2020
Signatários do Contrato	Ellen Gera de Brito Moura - Secretário de Educação Whalysson Marrathyman Feitosa Melo - Representante da Empresa

Of. 096

EXTRATO DO TERMO ADITIVO Nº 001/2020 ao Contrato nº 055/2020

Nome do Contratante	Secretaria de Estado da Educação – SEED/PI
CNPJ do Contratante	06.554.729/0001-96
Nome do Contratado	CONSTRUTORA PADRÃO LTDA
CNPJ do Contratado	06.224.118/0001-80
Resumo do objeto do aditivo	O objeto do presente termo aditivo é a alteração dos prazos de execução e do Contrato nº 055/2020 relativo à obra de reforma e ampliação de muro com instalação de concertina U.E ANICOTA BURLAMAQUI, Teresina, o prazo de execução das obras e serviços de que trata o contrato em epígrafe será ampliado em 30 dias, sendo somado 64 dias de restituição, ficando prorrogado de 16/07/2020 a 18/10/2020, sendo a vigência até 31/12/2020.
Prazo de execução	16/07/2020 a 18/10/2020
Prazo de vigência	31/12/2020
Data de assinatura do aditivo	17 de setembro de 2020
Signatários do Contrato	Ellen Gera de Brito Moura - Secretário de Educação Maria Dulcilene Mourão Leite - Representante da Empresa

Of. 100

EXTRATO DO TERMO ADITIVO Nº 001/2020 ao Contrato nº 081/2020	
Nome do Contratante	Secretaria de Estado da Educação – SEED/PI
CNPJ do Contratante	06.554.729/0001-96
Nome do Contratado	F & W CONSTRUÇÕES LTDA (CONSTRUTORA AGUIAR)
CNPJ do Contratado	10.402.888/0001-42
Resumo do objeto do aditivo	O objeto do presente termo aditivo é a alteração dos prazos de execução e do Contrato nº 081/2020 relativo à obra de Reforma e ampliação de muro com instalação de concertina na U.E Cícero Portela - Teresina-PI. O prazo de execução das obras e serviços de que trata o contrato em epígrafe será ampliado em 60 dias, sendo somado 139 dias de restituição, ficando prorrogado de 28/09/2020 a 08/02/2021, portanto prorrogando sua vigência até 31/12/2021.
Prazo de execução	28/09/2020 a 08/02/2021
Prazo de vigência	31/12/2021
Data de assinatura do aditivo	28 de setembro de 2020.
Signatários do Contrato	Ellen Gera de Brito Moura - Secretário de Educação Francisco Wilson Amaral Aguiar - Representante da Empresa

Of. 093

EXTRATO DO TERMO ADITIVO Nº 001/2020 ao Contrato nº 104/2019	
Nome do Contratante	Secretaria de Estado da Educação – SEED/PI
CNPJ do Contratante	06.554.729/0001-96
Nome do Contratado	YPÊ CONSTRUTORA e EMPREENDIMENTOS IMOBILIÁRIOS LTDA
CNPJ do Contratado	35.134.154/0001-50
Resumo do objeto do aditivo	O objeto do presente termo aditivo é a alteração dos prazos de execução e do Contrato nº 104/2019 relativo à obra de Reforma e ampliação da U.E Pedra Mole, Teresina-PI, conforme art. 57, § 1º, da Lei nº 8.666/93. O prazo de execução das obras e serviços de que trata o contrato em epígrafe será ampliado em 150 dias, sendo somado 234 dias de restituição, ficando prorrogado de 25/01/2020 a 11/02/2021, portanto prorrogando sua vigência até 31/12/2021.
Prazo de execução	25/01/2020 a 11/02/2021
Prazo de vigência	31/12/2021
Data de assinatura do aditivo	14 de setembro de 2020
Signatários do Contrato	Ellen Gera de Brito Moura - Secretário de Educação Whalyson Marrathyman Feitosa Melo - Representante da Empresa

Of. 094

EXTRATO DO TERMO ADITIVO Nº 001/2020 ao Contrato nº 105/2019	
Nome do Contratante	Secretaria de Estado da Educação – SEED/PI
CNPJ do Contratante	06.554.729/0001-96
Nome do Contratado	Marathoan Construtora LTDA EPP
CNPJ do Contratado	03.981.182/0001-17
Resumo do objeto do aditivo	O objeto do presente termo aditivo é a alteração dos prazos de execução e do Contrato nº 105/2019 relativo à obra de reforma e ampliação da U.E Presidente Castelo Branco, em Piracuruca, o prazo de execução das obras e serviços de que trata o contrato em epígrafe será ampliado em 120 dias, sendo 243 dias de restituição, ficando prorrogado até a de 18/01/2020 a 15/01/2021.
Prazo de execução	18/01/2020 a 15/01/2021
Prazo de vigência	31/12/2021
Data de assinatura do aditivo	16 de setembro de 2020
Signatários do Contrato	Ellen Gera de Brito Moura - Secretário de Educação Maria do Perpétuo Socorro Silva - Representante da Empresa

Of. 099

EXTRATO DO TERMO ADITIVO Nº 004/2020 ao Contrato nº 208/2017	
Nome do Contratante	Secretaria de Estado da Educação – SEED/PI
CNPJ do Contratante	06.554.729/0001-96
Nome do Contratado	CONSTRUTORA PADRÃO LTDA
CNPJ do Contratado	06.224.118/0001-80
Resumo do objeto do aditivo	O objeto do presente termo aditivo é a alteração dos prazos de execução e do Contrato nº 208/2017 relativo à obra de reforma e ampliação da U.E Álvaro Ferreira (CAS) – Teresina, o prazo de execução das obras e serviços de que trata o contrato em epígrafe será ampliado em 120 dias, sendo somado 197 dias de restituição, ficando prorrogado de 05/03/2020 a 16/01/2021, sendo, portanto a vigência até 31/12/2021.
Prazo de execução	05/03/2020 a 16/01/2021
Prazo de vigência	31/12/2021
Data de assinatura do aditivo	17 de setembro de 2020
Signatários do Contrato	Ellen Gera de Brito Moura - Secretário de Educação Maria Dulcilene Mourão Leite - Representante da Empresa

Of. 097



EXTRATO DO TERMO ADITIVO Nº 004/2020 ao Contrato nº 224/2017	
Nome do Contratante	Secretaria de Estado da Educação – SEED/PI
CNPJ do Contratante	06.554.729/0001-96
Nome do Contratado	CONSTRUTORA PADRÃO LTDA
CNPJ do Contratado	06.224.118/0001-80
Resumo do objeto do aditivo	O objeto do presente termo aditivo é a alteração dos prazos de execução e do Contrato nº 224/2017 relativo à obra de reforma da U.E Professora Helena Aquino - Teresina, o prazo de execução das obras e serviços de que trata o contrato em epígrafe será ampliado em 150 dias, sendo somado 137 dias de restituição, ficando prorrogado de 04/05/2020 a 15/02/2021, sendo, portanto a vigência até 31/12/2021.
Prazo de execução	04/05/2020 a 15/02/2021
Prazo de vigência	31/12/2021
Data de assinatura do aditivo	17 de setembro de 2020
Signatários do Contrato	Ellen Gera de Brito Moura - Secretário de Educação Maria Dulcilene Mourão Leite - Representante da Empresa

Of. 098

GOVERNO DO ESTADO DO PIAUÍ
SECRETARIA DE ESTADO DA SAÚDE

AVISO DE REVOGAÇÃO DO PREGÃO ELETRÔNICO Nº 15/2020 Processo nº AA.900.1.003122/20-34

Fica **REVOGADO**, o Pregão Eletrônico nº 15/2020 – CPL/SESAPI/PI, que possui como **OBJETO**: “REGISTRO DE PREÇOS PARA CONTRATAÇÃO DE EMPRESA ESPECIALIZADA, EM COMODATO DE EQUIPAMENTOS COM FORNECIMENTO DE INSUMOS DE COLETA E REAGENTES PARA REALIZAÇÃO DE ENSAIOS IMUNOLÓGICOS EM AMOSTRAS COLETADAS EM PAPEL DE FILTRO PARA ATENDER AO PROGRAMA DA REDE CEGONHA DO ESTADO DO PIAUÍ”, de acordo com as quantidades e especificações constantes do Termo de Referência e demais exigências previstas neste edital e seus anexos, considerando a supremacia da Administração Pública na condução e encerramento dos procedimentos licitatórios, tramites em sua instância, com fundamento no teor do art. 49, caput, da Lei nº 8.666/93.

INFORMAÇÕES: CPL/SESAPI – Endereço: Av. Pedro Freitas s/nº, Centro administrativo, Bloco. “A”, 1º andar, CEP 64.018-900 Teresina Piauí, Comissão Permanente de Licitação - SESAPI.

FLORENTINO ALVES VERAS NETO
Secretário de Estado da Saúde de Piauí

Of. 439

EXTRATO DO 05º TERMO ADITIVO Nº 51/20 AO CONVÊNIO Nº 82/15

ESPÉCIE: Quinto Termo Aditivo Ex-Ofício ao Convênio Nº 82/15.
CONCEDENTE: SECRETARIA DE ESTADO DA SAÚDE DO PIAUÍ, CNPJ: 06.553.564/0001-38. **CONVENENTE:** PREFEITURA MUNICIPAL DE ALTOS - PI CNPJ: 06.554.794.0001-11.
OBJETO: Prorrogação da vigência por 365 dias. **VIGÊNCIA:** 12.10.2021 **DATA DE ASSINATURA:** 28.09.2020.
SIGNATÁRIOS: FLORENTINO ALVES VERAS NETO – Secretário de Estado da Saúde – CPF 327.448.113-00.

EXTRATO DO 05º TERMO ADITIVO Nº 52/20 AO CONVÊNIO Nº 110/15

ESPÉCIE: Quinto Termo Aditivo Ex-Ofício ao Convênio Nº 110/15.
CONCEDENTE: SECRETARIA DE ESTADO DA SAÚDE DO PIAUÍ, CNPJ: 06.553.564/0001-38. **CONVENENTE:** PREFEITURA MUNICIPAL DE CAMPO MAIOR - PI CNPJ: 06.716.880/0001-83.
OBJETO: Prorrogação da vigência por 365 dias. **VIGÊNCIA:** 11.10.2021 **DATA DE ASSINATURA:** 28.09.2020.
SIGNATÁRIOS: FLORENTINO ALVES VERAS NETO – Secretário de Estado da Saúde – CPF 327.448.113-00.

EXTRATO DO 03º TERMO ADITIVO Nº 53/20 AO CONVÊNIO Nº 126/17

ESPÉCIE: Terceiro Termo Aditivo Ex-Ofício ao Convênio Nº 126/17.
CONCEDENTE: SECRETARIA DE ESTADO DA SAÚDE DO PIAUÍ, CNPJ: 06.553.564/0001-38. **CONVENENTE:** PREFEITURA MUNICIPAL DE JOAQUIM PIRES - PI CNPJ: 06.554.208/0001-39.
OBJETO: Prorrogação da vigência por 365 dias. **VIGÊNCIA:** 17.10.2021 **DATA DE ASSINATURA:** 28.09.2020.
SIGNATÁRIOS: FLORENTINO ALVES VERAS NETO – Secretário de Estado da Saúde – CPF 327.448.113-00.

EXTRATO DO 03º TERMO ADITIVO Nº 54/20 AO CONVÊNIO Nº 22/18

ESPÉCIE: Terceiro Termo Aditivo Ex-Ofício ao Convênio Nº 22/18.
CONCEDENTE: SECRETARIA DE ESTADO DA SAÚDE DO PIAUÍ, CNPJ: 06.553.564/0001-38. **CONVENENTE:** PREFEITURA MUNICIPAL DE TERESINA - PI CNPJ: 06.554.869/0001-64.
OBJETO: Prorrogação da vigência por 365 dias. **VIGÊNCIA:** 17.10.2021 **DATA DE ASSINATURA:** 28.09.2020.
SIGNATÁRIOS: FLORENTINO ALVES VERAS NETO – Secretário de Estado da Saúde – CPF 327.448.113-00.

EXTRATO DO 03º TERMO ADITIVO Nº 55/20 AO CONVÊNIO Nº 116/18

ESPÉCIE: Terceiro Termo Aditivo Ex-Ofício ao Convênio Nº 116/18.
CONCEDENTE: SECRETARIA DE ESTADO DA SAÚDE DO PIAUÍ, CNPJ: 06.553.564/0001-38. **CONVENENTE:** PREFEITURA MUNICIPAL DE MARCOLANDIA - PI CNPJ: 41.522.269/0001-15.
OBJETO: Prorrogação da vigência por 365 dias. **VIGÊNCIA:** 30.10.2021 **DATA DE ASSINATURA:** 28.09.2020.
SIGNATÁRIOS: FLORENTINO ALVES VERAS NETO – Secretário de Estado da Saúde – CPF 327.448.113-00.

Of. 2385



EXTRATO DO CONTRATO Nº 198/20.	
Processo	AA.900.1.023311/19.
Modalidade	Tomada de Preços Nº 01/2020.
Contratante	Secretaria de Estado da Saúde.
CNPJ do Contratante	06.553.564/0001-38.
Contratado	R. MELO CONSTRUTORA LTDA.
CNPJ do Contratado	01.857.346/0001-73
Objeto	Execução da obra de ampliação do Hospital Regional de Campo Maior – PI.
Vigência	12 (doze) meses.
Valor	R\$ 1.598.387,99 (um milhão, quinhentos e noventa e oito mil, trezentos e oitenta e sete reais e noventa e nove centavos).
Ação Orçamentária	3009.
Natureza da Despesa	449051.
Fonte de Recurso	100.
Data da Assinatura	25.09.2020
Signatários	Pela contratante: FLORENTINO ALVES VERAS NETO - Secretário de Estado da Saúde do Piauí; Pela contratada: RODRIGO CAMPELO LIMA DE MELO.

EXTRATO DO TERMO ADITIVO Nº 201/20 AO CONTRATO Nº 164/19.	
Processo	AA.900.1.007219/20.
Contratante	Secretaria de Estado da Saúde.
CNPJ do Contratante	06.553.564/0001-38.
Contratado	NARAMED COMÉRCIO E REPRESENTAÇÕES LTDA.
CNPJ do Contratado	41.257.114/0001-07.
Objeto	O presente instrumento tem a finalidade de introduzir alterações no contrato, como sejam: Fica prorrogado o prazo de vigência do contrato por mais 12 (doze) meses, contados a partir do fim da vigência.
Vigência	25.09.2021.
Ação Orçamentária	2394/2394.
Natureza da Despesa	339039/339039.
Fonte de Recurso	100/113.
Data da Assinatura	24.09.2020
Signatários	Pela contratante: FLORENTINO ALVES VERAS NETO - Secretário de Estado da Saúde do Piauí; Pela contratada: DORGIVAL FERREIRA DE SOUSA.

EXTRATO DO CONTRATO Nº 204/20.	
Processo	AA.900.1.024756/18.
Modalidade	Pregão Eletrônico nº 11/2020.
Contratante	Secretaria de Estado da Saúde.
CNPJ do Contratante	06.553.564/0001-38.
Contratado	S & A COMÉRCIO VAREJISTA EQUIPAMENTOS HOSPITALARES LTDA-ME
CNPJ do Contratado	11.726.439/0001-12.
Objeto	Aquisição de produtos para saúde (aparelhos de anestesia).

Vigência	12 (doze) meses contados da data de assinatura do contrato.
Valor	R\$ 443.000,00 (quatrocentos e quarenta e três mil).
Ação Orçamentária	3009.
Natureza da Despesa	449052.
Fonte de Recurso	113.
Data da Assinatura	30.09.2020.
Signatários	Pela contratante: FLORENTINO ALVES VERAS NETO - Secretário de Estado da Saúde do Piauí; Pela contratada: HIRAN DE MEDEIROS VILA NOVA.

EXTRATO DO CONTRATO Nº 205/20.	
Processo	AA.900.1.024756/18.
Modalidade	Pregão Eletrônico nº 11/2020.
Contratante	Secretaria de Estado da Saúde.
CNPJ do Contratante	06.553.564/0001-38.
Contratado	H.B HOSPITALAR INDUSTRIA E COMÉRCIO LTDA.
CNPJ do Contratado	58.344.359/0001-66.
Objeto	Aquisição de produtos para saúde (aparelhos de anestesia).
Vigência	12 (doze) meses contados da data de assinatura do contrato.
Valor	R\$ 1.310.790,00 (um milhão, trezentos e dez mil, setecentos e noventa reais).
Ação Orçamentária	3009.
Natureza da Despesa	449052.
Fonte de Recurso	113.
Data da Assinatura	30.09.2020.
Signatários	Pela contratante: FLORENTINO ALVES VERAS NETO - Secretário de Estado da Saúde do Piauí; Pela contratada: JOSÉ HENRIQUE MARQUES CAMARGO.

Of. 2387

EXTRATO DO V TERMO ADITIVO Nº 196/20 AO CONTRATO Nº 211/17.	
Processo	AA.900.1.008074/20.
Contratante	Secretaria de Estado da Saúde.
CNPJ do Contratante	06.553.564/0001-38.
Contratado	R. MELO CONSTRUTORA LTDA – ME.
CNPJ do Contratado	01.857.346/0001-73.
Objeto	O Objeto do presente termo aditivo é a alteração dos prazos de execução do Contrato nº 211/17, relativo à obra de “Execução da Obra de Reforma da Unidade de Terapia Intensiva – UTI Adulto e Neonatal da Maternidade Dona Evangelina Rosa, em Teresina-PI”. O prazo de execução das obras e serviços de que trata o contrato em epígrafe será ampliado em 150 (cento e cinquenta) dias.
Data da Assinatura	23.09.2020.
Signatários	Pela contratante: FLORENTINO ALVES VERAS NETO - Secretário de Estado da Saúde do Piauí; Pela contratada: RODRIGO CAMPELO LIMA DE MELO

GOVERNO DO ESTADO DO PIAUÍ
SECRETARIA DE ESTADO DA SAÚDE**EXTRATO DE PUBLICAÇÃO
DO CONTRATO Nº 010/2020**

PROCESSO ADMINISTRATIVO SEI Nº: 00117.000660/2020-35.
MODALIDADE: Dispensa de Licitação fundamentada no art. 24, IV, da Lei nº 8.666/93.
CONTRATANTE: Agência de Tecnologia da Informação do Estado do Piauí/ATI.
CONTRATADA: GRS Eletrônica-ME.
OBJETO: O objeto do presente contrato é a contratação dos serviços de manutenção corretiva, reparos e/ou substituição com fornecimento de peças: AP CONTROL 8620 e/ou compatível e homologada pelo fabricante do gerador Stemac de propriedade da ATI, conforme detalhamento abaixo:

Discriminação do Objeto:

Tipo	Seq.	Cod.	Qtde.	Unid.	Descrição	Valor Unitário (R\$)	Valor Total (R\$)
Serviço/Peça/Material	01		67006600083	01	PC		
Serviço manutenção corretiva, diagnóstico, reparos e substituição de peça defeituosa: AP CONTROL GMG 8620 MKII 8-36VCC – COD: 67006600083; reconfiguração e testes finais.							12.000,00
TOTAL							12.000,00

ASSINATURA: 15/09/2020.**AÇÃO (Proj./Ativ./Op.Esp.):** 2000.**NATUREZA DE DESPESA:** 339039.**FONTE DE RECURSOS:** 0000000100.**VALOR:** R\$ 12.000,00 (doze mil reais).**VIGÊNCIA:** O prazo de vigência do contrato será de 90 (noventa) dias contados a partir de sua assinatura.

Antônio Torres da Paz
Diretor Geral da ATI

Of. 493

GOVERNO DO ESTADO DO PIAUÍ
DEPARTAMENTO ESTADUAL DE TRÂNSITO DO PIAUÍ
GABINETE DO DIRETOR GERAL

EXTRATO DE ACORDO DE COOPERAÇÃO Nº 01/2020-ATI/DETRAN	
Órgão Cedente	Departamento Estadual de Trânsito do Piauí
CNPJ Cedente	06.535.926/0001-68
Órgão Cessionário	Agência de Tecnologia da Informação do Estado do Piauí
CNPJ Cessionário	08.839.135/0001-57
Objeto do Acordo de Cooperação entre Órgãos	Desenvolvimento do Projeto de Reestruturação de Rede Lógica do DETRAN/PI, através do qual será viabilizado a melhoria do tráfego de dados e segurança, pelo qual o cedente, pelo presente termo, cede ao cessionário o uso do bem móvel.
Data da Assinatura	01/09/2020
Vigência	01/09/2021
Signatários	Pelo Cedente: Garcias Guedes Rodrigues Júnior; Pelo Cessionário: Antônio Torres da Paz.

Of. 037

GOVERNO DO ESTADO DO PIAUÍ
SECRETARIA DE ESTADO DA DEFESA CIVIL**AVISO DE JULGAMENTO DE HABILITAÇÃO
CARTA CONVITE Nº 004/2020
PROCESSO 0352/2020**

O ESTADO DO PIAUÍ, por intermédio da **Secretaria de Estado da Defesa Civil – SEDEC** avisa aos interessados que no processo de licitação instaurada, por meio do Edital da **CARTA CONVITE Nº 004/2020**, que tem como objeto: visando contratação de empresa(s) para executar a recuperação de estrada vicinal nos Municípios de Porto – PI e Palmeirais - PI, tudo para o desenvolvimento dos municípios no estado do Piauí, onde a comissão de licitação jogou **HABILITADAS** as empresas licitantes: **JDN EMPREENDIMENTOS URBANOS EIRELI – EPP / CNPJ de nº 24.400.713/0001 - 00; GRM EMPREENDIMENTOS URBANOS EIRELI – CNPJ 37.173.949/0001 – 01 e TERRA PROJETOS E SERVIÇOS/CNPJ DE Nº 16.642.835/001 – 85, por atenderem as exigências em edital, e as empresas: POTY CONSTRUTORA E EMPREENDIMENTOS IMOBILIÁRIOS LTDA/CNPJ 17.323.084/0001 – 05 e CERRO CONSTRUÇÕES E SINALIZAÇÃO LTDA – CNPJ 32.405.756/0001 – 07, estão inabilitadas por não atender as exigências em edital. O Edital, seus elementos constitutivos e demais atos ao processo de licitação encontram-se disponíveis no sítio do TCE-PI (www.tce.pi.gov.br/licitacoesweb/mural) com seguinte numero de protocolo: LW-005751/20 encontram-se à disposição dos interessados na sala da Comissão de Licitação da SEDEC, sito à Avenida Antonino Freire Altos, 1473, Ed. Dona Antonieta Araújo, 5º andar, Bairro, Cep.: 64.001 – 040, em Teresina – Piauí, Fone: (0XX86)3218 - 1167 e e-mail: cpldefesacivil.pi@gmail.com, de segunda a sexta-feira, das 08h00min(oito horas) às 13h00min(treze horas). Publique – se.**

Teresina (PI), 30 de setembro de 2020.

MARCILIO KALSON ALMEIDA OLIVEIRA
Presidente da Comissão de Licitação SEDEC

Visto:

GERALDO MAGEL BARROS AGUIAR
Secretário de Estado da Defesa Civil - PI

Of. 1014

SECRETARIA DE ESTADOS DAS CIDADES
GABINETE DO SECRETÁRIO**EXTRATO 5º TERMO ADITIVO
AO CONTRATO Nº 067/2018**

PROCESSO ADMINISTRATIVO Nº 0898/19-84.
CONTRATANTE: Secretaria do Estado das Cidades - Secid, CNPJ: nº 08.767.094/0001-30, **CONTRATADO:** Edenge – Edificações e Serviços Ltda, CNPJ: 08.877.777/0001-40. **OBJETO:** 5º Termo Aditivo de acréscimo do quantitativo correspondente a 18,89% (dezoito inteiros e oitenta e nove centésimos por cento) ao Contrato Nº 067/2018 que objetiva a execução de obras e serviços de construção de 498 (quatrocentos e noventa e oito), cisternas em concreto armado, no formato octogonal na zona rural dos municípios de Dom Expedito Lopes, João Costa, São João do Piauí, São José do Piauí e Dom Inocêncio - PI. **VALOR:** R\$ 970.523,17 (novecentos e quarenta mil, quinhentos e vinte e três reais e dezessete centavos). **CLASSIFICAÇÃO ORÇAMENTARIA:** 450101.17.512.0008; 1872; 449051; FR – 00. **DATA DA ASSINATURA:** 02/09/2020. **SIGNATÁRIOS:** Fábio Henrique Mendonça Xavier de Oliveira – CONTRATANTE e Edzard Barbosa Gomes – CONTRATADA.

Of. 831



GOVERNO DO ESTADO DO PIAUÍ
AGÊNCIA DE TECNOLOGIA DA INFORMAÇÃO - ATI

EXTRATO DE PUBLICAÇÃO DO CONTRATO Nº 010/2020

PROCESSO ADMINISTRATIVO SEI Nº: 00117.000660/2020-35.

MODALIDADE: Dispensa de Licitação fundamentada no art. 24, IV, da Lei nº 8.666/93.

CONTRATANTE: Agência de Tecnologia da Informação do Estado do Piauí/ATI.

CONTRATADA: GRS Eletrônica-ME.

OBJETO: O objeto do presente contrato é a contratação dos serviços de manutenção corretiva, reparos e/ou substituição com fornecimento de peças: AP CONTROL 8620 e/ou compatível e homologada pelo fabricante do gerador Stemac de propriedade da ATI, conforme detalhamento abaixo:

Discriminação do Objeto:

Tipo	Seq.	Cod.	Qtde.	Unid.	Descrição	Valor Unitário (R\$)	Valor Total (R\$)
Serviço /Peça/ Materia	01	6700	01	PC	Serviço manutenção corretiva, diagnóstico, reparos e substituição de peça defeituosa: AP CONTROL GMG 8620 MKII 8-36VCC – COD: 67006600083; reconfiguração e testes finais.	12.000,00	12.000,00

TOTA L 12.000,00

ASSINATURA: 15/09/2020.

AÇÃO (Proj./Ativ./Op.Esp.): 2000.

NATUREZA DE DESPESA: 339039.

FONTE DE RECURSOS: 00000000100.

VALOR: R\$ 12.000,00 (doze mil reais).

VIGÊNCIA: O prazo de vigência do contrato será de 90 (noventa) dias contados a partir de sua assinatura.

Antônio Torres da Paz
Diretor Geral da ATI

Of. 760



GOVERNO DO ESTADO DO PIAUÍ
AGÊNCIA DE TECNOLOGIA DA INFORMAÇÃO - ATI

EXTRATO DE PUBLICAÇÃO DO CONTRATO Nº 008/2020

Processo Administrativo SEI Nº: 00117.000797/2020-90.

CONTRATANTE: Agência de Tecnologia da Informação do Estado do Piauí/ATI.

CONTRATADA: SYSLAE SOLUTION

ONDE SE LÊ:

OBJETO: O objeto do presente Termo de Contrato é a contratação dos serviços técnicos especializados na área de Tecnologia da Informação (TI), compreendendo instalação, Customização de Novos Módulos e a manutenção, sustentação, atualização, modernização e suporte técnico operacional do sistema Pro Piauí, conforme detalhamento abaixo:

Discriminação do Objeto:

ITEM	DESCRIÇÃO/ ESPECIFICAÇÃO	MÉTRICAS	QUANTIDADE	VALOR
1	Instalação, Desenvolvimento de Novos Módulos e Customização de Sistema Web PHP	Unidade	1	R\$ 18.500,00
2	Serviço de Manutenção Evolutiva/Adaptativa e Corretiva	Unidade	6	R\$ 7.890,00

ASSINATURA: 15/09/2020.

AÇÃO (Proj./Ativ./Op.Esp.): 1946.

NATUREZA DE DESPESA: 339040.

FONTE DE RECURSOS: 00000000100.

LEIA-SE:

VALOR: R\$ 65.840,00 (sessenta e cinco mil, oitocentos e quarenta reais).

VIGÊNCIA: O prazo de vigência do contrato será de 180 (cento e oitenta) dias contados a partir de sua assinatura.

Antônio Torres da Paz
Diretor Geral da ATI

Of. 759



GOVERNO DO ESTADO DO PIAUÍ
SECRETARIA DE ESTADO DA SAÚDE
HOSPITAL ESTADUAL GERSON CASTELO BRANCO

EXTRATO DE PUBLICAÇÃO DE CONTRATO

CONTRATO DE FORNECIMENTO

CONTRATO	Nº 037/2020
MODALIDADE	Pregão Eletrônico nº 012/2020
OBJETO	aquisição de equipamentos e material de informática para atender às necessidades do Hospital Estadual Gerson Castelo Branco de Luzilândia - PI
CONTRATANTE	HOSPITAL ESTADUAL GERSON CASTELO BRANCO NO MUNICÍPIO DE LUZILÂNDIA, CNPJ Nº 06.553.564/0037-49.
CONTRATADO	J A OLIVEIRA COMERCIO, CNPJ Nº 04.356.109/0001-17.
VALOR	R\$ 50.792,00 (cinquenta mil setecentos e noventa e dois reais)
FONTE DE RECURSO	TESOURA ESTADUAL E OUTROS RECURSOS
DATA DA ASSINATURA	21/09/2020
FIM DA VIGENCIA	12 (doze) meses
SIGNATÁRIO	Renata Fenelon Ferreira (CONTRATANTE) Jaqueline Alencar de Oliveira (CONTRATADO).

Luzilândia, 21 de setembro de 2020.

Renata Fenelon Ferreira
CONTRATANTE

EXTRATO DE PUBLICAÇÃO DE CONTRATO

CONTRATO DE FORNECIMENTO

CONTRATO	Nº 038/2020
MODALIDADE	Pregão Eletrônico nº 012/2020
OBJETO	aquisição de equipamentos e material de informática para atender às necessidades do Hospital Estadual Gerson Castelo Branco de Luzilândia - PI
CONTRATANTE	HOSPITAL ESTADUAL GERSON CASTELO BRANCO NO MUNICÍPIO DE LUZILÂNDIA, CNPJ Nº 06.553.564/0037-49.
CONTRATADO	ALMEIDA REPRESENTACOES E COMERCIO DE MATERIAL ESCOLAR E ALIMENTOS LTDA - ME, CNPJ Nº 02.488.226/0001-09.
VALOR	R\$ 4.649,90 (quatro mil seiscentos e quarenta e nove reais e noventa centavos).
FONTE DE RECURSO	TESOURA ESTADUAL E OUTROS RECURSOS
DATA DA ASSINATURA	21/09/2020
FIM DA VIGENCIA	12 (doze) meses
SIGNATÁRIO	Renata Fenelon Ferreira (CONTRATANTE) Antônio Francisco de Sena Almeida (CONTRATADO).

Luzilândia, 21 de setembro de 2020.

Renata Fenelon Ferreira
CONTRATANTE

EXTRATO DE PUBLICAÇÃO DE CONTRATO

CONTRATO DE FORNECIMENTO

CONTRATO	Nº 039/2020
MODALIDADE	Pregão Eletrônico nº 012/2020
OBJETO	aquisição de equipamentos e material de informática para atender às necessidades do Hospital Estadual Gerson Castelo Branco de Luzilândia - PI
CONTRATANTE	HOSPITAL ESTADUAL GERSON CASTELO BRANCO NO MUNICÍPIO DE LUZILÂNDIA, CNPJ Nº 06.553.564/0037-49.
CONTRATADO	C J FREITAS DE SAMPAIO EIRELI, CNPJ Nº 73.852.873/0002-87.
VALOR	R\$ 2.524,00 (dois mil quinhentos e vinte e quatro reais)
FONTE DE RECURSO	TESOURA ESTADUAL E OUTROS RECURSOS
DATA DA ASSINATURA	21/09/2020
FIM DA VIGENCIA	12 (doze) meses
SIGNATÁRIO	Renata Fenelon Ferreira (CONTRATANTE) Cláudio José Freitas de Sampaio (CONTRATADO).

Luzilândia, 21 de setembro de 2020.

Renata Fenelon Ferreira
CONTRATANTE

EXTRATO DE PUBLICAÇÃO DE CONTRATO

CONTRATO DE FORNECIMENTO

CONTRATO	Nº 040/2020
MODALIDADE	Pregão Eletrônico nº 012/2020
OBJETO	aquisição de equipamentos e material de informática para atender às necessidades do Hospital Estadual Gerson Castelo Branco de Luzilândia - PI
CONTRATANTE	HOSPITAL ESTADUAL GERSON CASTELO BRANCO NO MUNICÍPIO DE LUZILÂNDIA, CNPJ Nº 06.553.564/0037-49.
CONTRATADO	SEVENTEC TECNOLOGIA E INFORMATICA LTDA - EPP, CNPJ Nº 08.784.976/0001-04.
VALOR	R\$ 2.638,00 (dois mil seiscentos e trinta e oito reais)
FONTE DE RECURSO	TESOURA ESTADUAL E OUTROS RECURSOS
DATA DA ASSINATURA	21/09/2020
FIM DA VIGENCIA	12 (doze) meses
SIGNATÁRIO	Renata Fenelon Ferreira (CONTRATANTE) Lucas Vinicius Gomes Figueiredo (CONTRATADO).

Luzilândia, 21 de setembro de 2020.

Renata Fenelon Ferreira
CONTRATANTE

Of. 035

PREFEITURA MUNICIPAL DE REDENÇÃO DO GURGUÉIA-PI EXTRATO ADITIVO

1º Termo Aditivo, **TOMADA DE PREÇOS Nº 001/2020** de Prorrogação de Prazo ao Contrato Nº **175/2020**, que tem como objeto a Contratação de empresa para construção de uma UBS, Padrão I, na Comunidade Palestina, zona rural. Objeto: **CLAUSULA PRIMEIRA** - Fica o contrato anteriormente firmado, prorrogado por mais 90 dias, conforme previsão na Cláusula **Vigésima Sexta** do contrato e na Lei Federal nº 8.666/93, dando prosseguimento os serviços em 28/09/2020; Contratante: Prefeitura Municipal de Redenção do Gurguéia - PI, Contratada: **V. M. PESSOA FEITOSA MONTEIRO EIRELI - EPP, CNPJ: 04.603.664/0001-04**, Vigência: 90 dias, RECURSO: FPM e/ou Recursos Próprios, ICMS, SESSÃO ONEROSA e outros, Dotação Orçamentária - 10.301.0020.1160.0000 - Construção, Ampl. E Recup. De Unidades de Saúde, 4.4.90.51.00 - Obras e Instalações 990 - Outros Recursos Vinculados - 115.000 - Recursos Vinculados, DATA 24/09/2020.

Ângelo José Sena Santos
Prefeito Municipal
P.P. 3560

AGESPISA

EXTRATO DO TERCEIRO TERMO ADITIVO Nº 28/2020-SUPLI/GEGCO/AGESPISA AO CONTRATO Nº 04/2020-SUPLI/GEGCO/AGESPISA

CONTRATANTE: ÁGUAS E ESGOTOS DO PIAUÍ S/A - AGESPISA
CONTRATADA: CONSTRUTORA ITAJI EIRELI
C.N.P.J.: 09.648.446/0001-00

OBJETO: Execução da obra de implantação de ETA'S compactas nos municípios de União e Esperantina, no Estado do Piauí.

ADITIVO: O prazo de vigência fica prorrogado por mais 90 (noventa) dias a partir do dia 16/01/2021, encerrando em 15/04/2021 e o prazo de execução fica prorrogado por mais 90 (noventa) dias a partir do dia 18/09/2020, encerrando em 16/12/2020.

DATA DE ASSINATURA: 09/09/2020
FUNDAMENTO LEGAL: Lei n.º. 13.303/16

GENIVAL BRITO DE CARVALHO
 Diretor-Presidente

AGESPISA

EXTRATO DO SEXTO TERMO ADITIVO Nº 30/2020-SUPLI/GEGCO/AGESPISA AO CONTRATO Nº 47/2018-ASJUR

CONTRATANTE: ÁGUAS E ESGOTOS DO PIAUÍ S/A - AGESPISA
CONTRATADA: MUTUAL SERVIÇOS DE LIMPEZA E CONSTRUÇÕES LTDA
C.N.P.J.: 10.659.927/0001-91

OBJETO: Prestação de serviços de terceirizados de natureza contínua, a serem lotados nas unidades da AGESPISA, nesta cidade de Teresina e no Interior do Estado do Piauí.

ADITIVO: Fica acrescido o valor atual do Contrato, no percentual de 25% (vinte e cinco por cento), no valor mensal correspondente a R\$ 120.040,67 (cento e vinte mil, quarenta reais e sessenta e sete centavos), o qual passará o valor mensal de R\$ 480.162,68 (quatrocentos e oitenta mil, cento e sessenta e dois reais e sessenta e oito centavos), para o valor mensal de R\$ 600.203,35 (seiscentos mil, duzentos e três reais e trinta e cinco centavos).

DATA DE ASSINATURA: 14/09/2020
FUNDAMENTO LEGAL: Lei n.º. 8.666/93 e suas alterações.

GENIVAL BRITO DE CARVALHO
 Diretor-Presidente

AGESPISA

EXTRATO DO SÉTIMO TERMO ADITIVO Nº 31/2020-SUPLI/GEGCO/AGESPISA AO CONTRATO Nº 47/2018-ASJUR

CONTRATANTE: ÁGUAS E ESGOTOS DO PIAUÍ S/A - AGESPISA
CONTRATADA: MUTUAL SERVIÇOS DE LIMPEZA E CONSTRUÇÕES LTDA
C.N.P.J.: 10.659.927/0001-91

OBJETO: Prestação de serviços de terceirizados de natureza contínua, a serem lotados nas unidades da AGESPISA, nesta cidade de Teresina e no Interior do Estado do Piauí.

ADITIVO: O prazo de vigência fica prorrogado por mais 12 (doze) meses, iniciando a partir 14/11/2020, encerrando em 13/11/2021. Fica assegurado, à Contratada, o direito a repactuação oportuna de preços pela CCT/2020, nos termos da Instrução Normativa nº 05/17-SLTI/MPOG.

DATA DE ASSINATURA: 15/09/2020
FUNDAMENTO LEGAL: Lei n.º. 8.666/93 e suas alterações.

GENIVAL BRITO DE CARVALHO
 Diretor-Presidente



GOVERNO DO ESTADO DO PIAUÍ
 SECRETARIA DE ESTADO DA SAÚDE
 HOSPITAL ESTADUAL DIRCEU ARCOVERDE - HEDA

HOMOLOGAÇÃO

PREGÃO PRESENCIAL Nº 09/2020
PROCESSO ADMINISTRATIVO AA.902.1.000166/20-10
AQUISIÇÃO DE MATERIAL DE INFORMÁTICA
HOSPITAL ESTADUAL DIRCEU ARCOVERDE - PARNAÍBA/PI

Considerando os termos do PREGÃO PRESENCIAL acima citado, e estando a mesma de acordo com as formalidades legais e seu preço compatível com o de mercado, HOMOLOGO os itens licitados, com seus preços, as seguintes empresas:

ITENS	EMPRESA	CNPJ	ENDEREÇO	QUANTIDADE	VALOR UNITÁRIO	VALOR TOTAL
1	MARCOS VINICIUS	21.238.581/0001-74	Conjunto Jose de Almeida Neto, Rua 018, Quadra 14, Casa 29, Setor B, Mocambinho, CEP: 64.010-210. Teresina/PI.	40	R\$ 15,00	R\$ 600,00
2				40	R\$ 21,00	R\$ 840,00
7				05	R\$ 12,55	R\$ 62,75
8				20	R\$ 315,00	R\$ 6.300,00
9				30	R\$ 63,00	R\$ 1.890,00
11				15	R\$ 275,00	R\$ 4.125,00
13				04	R\$ 75,90	R\$ 303,60
14				04	R\$ 98,60	R\$ 394,40
15				02	R\$ 46,90	R\$ 93,80
18				600	R\$ 0,75	R\$ 450,00
19				10	R\$ 19,00	R\$ 190,00
21				04	R\$ 59,90	R\$ 239,60
22				01	R\$ 107,25	R\$ 107,25
28				30	R\$ 289,00	R\$ 8.670,00
34				150	R\$ 42,25	R\$ 6.337,50
35				100	R\$ 49,90	R\$ 4.990,00
36				100	R\$ 49,90	R\$ 4.990,00
37				100	R\$ 49,90	R\$ 4.990,00
40				100	R\$ 178,00	R\$ 17.800,00
3	C.S. NASCIMENTO DE SOUSA & CIA LTDA.	15.630.066/0001-32	Rua A, nº 304, Bairro: Boa Esperança, CEP: 64.215-750, Parnaíba/PI.	10	R\$ 26,85	R\$ 268,50
4				10	R\$ 15,07	R\$ 150,70
5				10	R\$ 100,63	R\$ 1.006,30
6				15	R\$ 200,82	R\$ 3.012,30
38				200	R\$ 158,00	R\$ 31.600,00
39				200	R\$ 149,00	R\$ 29.800,00
10	L.A.R. PEREIRA DE OLIVEIRA EIRELI	32.244.061/0001-90	Rua Adeodato Matos Cavalcante nº 346, Bairro: Jardim Iguatu, CEP: 63.500-388. Iguatu/CE.	20	R\$ 270,00	R\$ 5.400,00
16				100	R\$ 5,00	R\$ 500,00
17				40	R\$ 140,00	R\$ 5.600,00
20				10	R\$ 40,00	R\$ 400,00
23				30	R\$ 160,00	R\$ 4.800,00
24				15	R\$ 195,00	R\$ 2.925,00
25				15	R\$ 170,00	R\$ 2.550,00
26				30	R\$ 200,00	R\$ 6.000,00
27				30	R\$ 300,00	R\$ 9.000,00
29				15	R\$ 205,00	R\$ 3.075,00
30				40	R\$ 105,00	R\$ 4.200,00
31				40	R\$ 110,00	R\$ 4.400,00
32				40	R\$ 110,00	R\$ 4.400,00
33				40	R\$ 103,00	R\$ 4.120,00
12	G. SOARES DE CARVALHO EIRELI - ME ANTARES COMÉRCIO E SERVIÇOS	28.766.796/0001-28	Rua Clímério Bento Gonçalves, nº 1298, Bairro: Pio XI, CEP: 64.019-400, Teresina/PI.	15	R\$ 323,00	R\$ 4.845,00

VALOR LICITADO:

MARCOS VINICIUS NASCIMENTO DOS SANTOS - PERFIL SERVIÇOS E ASSESSORIA - R\$ 63.373,90 (Sessenta e três mil, trezentos e setenta e três reais e noventa centavos).
 C. S. NASCIMENTO DE SOUSA & CIA LTDA - R\$ 65.837,80 (Sessenta e cinco mil, oitocentos e trinta e sete reais e oitenta centavos).
 G. SOARES DE CARVALHO EIRELI - ME ANTARES COMÉRCIO E SERVIÇOS - R\$ 4.845,00 (Quatro mil, oitocentos e quarenta e cinco reais).
 L.A.R. PEREIRA DE OLIVEIRA EIRELI - R\$ 57.370,00 (Cinquenta e sete mil, trezentos e setenta reais).
VALOR TOTAL LICITADO: R\$ 191.426,70 (Cento e noventa e um mil, quatrocentos e vinte e seis reais e setenta centavos).

Parnaíba (PI), 28 de setembro de 2020.

José Manoel Lima Lobo Júnior
 Diretor Geral
 Hospital Estadual Dirceu Arcoverde - Parnaíba (PI)

Diário Oficial

82



Teresina(PI) - Quinta-feira, 1º de outubro de 2020 • Nº 186

HOMOLOGAÇÃO

PREGÃO PRESENCIAL Nº 14/2020
PROCESSO ADMINISTRATIVO AA.902.1.000029/20-57
AQUISIÇÃO DE MATERIAL DE EXPEDIENTE
HOSPITAL ESTADUAL DIRCEU ARCOVERDE - PARNAÍBA/PI

Considerando os termos do PREGÃO PRESENCIAL acima citado, e estando a mesma de acordo com as formalidades legais e seu preço compatível com o de mercado, HOMOLOGO o lote único licitado, com seus itens e seus preços, a seguinte empresa:

LOTE UNICO	EMPRESA	CNPJ	ENDEREÇO	QUANTIDADE	VALOR UNITÁRIO	VALOR TOTAL
1	F. L. Sampaio	11.285.	Avenida	30	R\$ 17,89	R\$ 536,70
2	de Abreu EPP -	397/000	Presidente Médici,	300	R\$ 4,53	R\$ 1.359,00
3	Variedades	1-21	nº 2346, Bairro:	30	R\$ 5,20	R\$ 156,00
4	Global		Formosa, Timon -	150	R\$ 0,21	R\$ 31,50
5			Maranhão. CEP:	2.000	R\$ 3,68	R\$ 7.360,00
6			65.636-040	600	R\$ 11,19	R\$ 6.714,00
7				1.000	R\$ 0,12	R\$ 120,00
8				300	R\$ 14,24	R\$ 4.272,00
9				30	R\$ 37,32	R\$ 1.119,60
10				150	R\$ 9,83	R\$ 1.474,50
11				5.000	R\$ 0,63	R\$ 3.150,00
12				3.000	R\$ 0,63	R\$ 1.890,00
13				3.000	R\$ 0,63	R\$ 1.890,00
14				500	R\$ 1,54	R\$ 770,00
15				500	R\$ 1,54	R\$ 770,00
16				500	R\$ 1,54	R\$ 770,00
17				60	R\$ 24,32	R\$ 1.459,20
18				100	R\$ 0,50	R\$ 50,00
19				1.000	R\$ 1,49	R\$ 1.490,00
20				1.000	R\$ 1,76	R\$ 1.760,00
21				1.000	R\$ 1,76	R\$ 1.760,00
22				1.000	R\$ 1,76	R\$ 1.760,00
23				600	R\$ 0,80	R\$ 480,00
24				600	R\$ 0,80	R\$ 480,00
25				600	R\$ 0,84	R\$ 504,00
26				120	R\$ 19,20	R\$ 2.304,00
27				500	R\$ 0,08	R\$ 40,00
28				1.500	R\$ 0,31	R\$ 465,00
29				500	R\$ 0,24	R\$ 120,00
30				200	R\$ 1,24	R\$ 248,00
31				800	R\$ 2,88	R\$ 2.304,00
32				800	R\$ 12,02	R\$ 9.616,00
33				100	R\$ 12,33	R\$ 1.233,00
34				300	R\$ 38,60	R\$ 11.580,00
35				10	R\$ 54,01	R\$ 540,10
36				800	R\$ 6,09	R\$ 4.872,00
37				200	R\$ 8,27	R\$ 1.654,00
38				800	R\$ 0,22	R\$ 176,00
39				200	R\$ 35,91	R\$ 7.182,00
40				1.200	R\$ 8,95	R\$ 10.740,00
41				1.200	R\$ 17,22	R\$ 20.664,00
42				300	R\$ 6,98	R\$ 2.094,00
43				500	R\$ 1,03	R\$ 515,00
44				50	R\$ 2,12	R\$ 106,00
45				6.000	R\$ 26,03	R\$ 156.180,00
46				60	R\$ 66,19	R\$ 3.971,40
47				1.000	R\$ 35,15	R\$ 35.150,00
48				100	R\$ 31,22	R\$ 3.122,00
49				60	R\$ 21,76	R\$ 1.305,60
50				1.000	R\$ 1,64	R\$ 1.640,00

51				100	R\$ 9,86	R\$ 986,00
52				500	R\$ 2,42	R\$ 1.210,00
53				800	R\$ 8,85	R\$ 7.080,00
54				800	R\$ 1,65	R\$ 1.320,00
55				60	R\$ 34,00	R\$ 2.040,00
56				60	R\$ 10,63	R\$ 637,80
57				1.000	R\$ 4,35	R\$ 4.350,00
58				6.000	R\$ 1,15	R\$ 6.900,00
59				6.000	R\$ 0,93	R\$ 5.580,00
60				6.000	R\$ 6,21	R\$ 37.260,00
61				120	R\$ 1,12	R\$ 134,40
62				120	R\$ 1,12	R\$ 134,40
63				120	R\$ 1,12	R\$ 134,40
64				300	R\$ 1,41	R\$ 423,00
65				300	R\$ 1,41	R\$ 423,00
66				300	R\$ 1,41	R\$ 423,00
67				200	R\$ 8,00	R\$ 1.600,00
68				1.000	R\$ 9,16	R\$ 9.160,00
69				12	R\$ 59,20	R\$ 710,40
70				12	R\$ 95,00	R\$ 1.140,00
71				200	R\$ 0,68	R\$ 136,00
72				200	R\$ 57,93	R\$ 11.586,00
73				50	R\$ 64,00	R\$ 3.200,00
74				600	R\$ 5,10	R\$ 3.060,00
75				600	R\$ 2,10	R\$ 1.260,00
76				600	R\$ 1,80	R\$ 1.080,00
77				30	R\$ 32,80	R\$ 984,00
78				30	R\$ 3,30	R\$ 99,00

VALOR LICITADO R\$ 423.000,00 (Cento e setenta e cinco mil, duzentos e dez reais).

Parnaíba (PI), 24 de setembro de 2020.

José Manoel Lima Lobo Júnior
Diretor Geral
Hospital Estadual Dirceu Arcoverde - Parnaíba (PI)

HOMOLOGAÇÃO

PREGÃO PRESENCIAL Nº 12/2020
PROCESSO ADMINISTRATIVO 44.602.1.000648/20-95
AQUISIÇÃO DE AGULHAS ANESTÉSICAS PARA BLOQUEIO DE PLEXO
HOSPITAL ESTADUAL DIRCEU ARCOVERDE - PARNAÍBA/PI

Considerando os termos do PREGÃO PRESENCIAL acima citado, e estando a mesma de acordo com as formalidades legais e seu preço compatível com o de mercado, HOMOLOGO o lote único licitado, com seus itens e seus preços, a seguinte empresa:

LOTE ÚNICO/ITEM	EMPRESA	CNPJ	ENDEREÇO	QUANTIDADE	VALOR UNITÁRIO	VALOR TOTAL
1	NORTMED COM.SERV. DE PRODUTOS HOSPITALARES LTDA	12.396.450/0001-24	Rua Clodoaldo Freitas, nº 637, Bairro: Centro. CEP: 64.000-360, Teresina, Piauí.	1.000	R\$ 103,00 (Cento e três reais)	R\$ 103.000,00 (Cento e três mil reais)
2				1.000	R\$ 103,00 (Cento e três reais)	R\$ 103.000,00 (Cento e três mil reais)

VALOR LICITADO R\$ 206.000,00 (Duzentos e seis mil reais).

Parnaíba (PI), 29 de setembro de 2020.

José Manoel Lima Lobo Júnior
Diretor Geral
Hospital Estadual Dirceu Arcoverde - Parnaíba (PI)

OUTROS

EDITAL DE LICENCIAMENTO

O Sr. **REINALDO ANTONIO DA SILVA E OUTROS**, torna público que REQUEREU da Secretaria Estadual do Meio Ambiente e Recursos Hídricos - SEMAR, a RENOVAÇÃO DA LICENÇA DE OPERAÇÃO do Projeto Agrícola da FAZ. ANDORINHA, localizada no município de Barreiras do Piauí.

P.P. 3555

AGUAS MANIA EIRELI, com CNPJ 37.816.035/0001-03, torna público que requereu da Secretaria de Meio Ambiente e Recursos Hídricos - SEMAR a LICENÇA PREVIA, LICENÇA DE INSTALAÇÃO E LICENÇA DE OPERAÇÃO para FABRICAÇÃO DE ÁGUA ENVASADA ADICINADA DE SAIS, localizado na st lagoas das barras, s/n, PI 144, zona rural do município de Tamboril do Piauí - PI.

SOUSA COMBUSTIVEIS LTDA (POSTO SÃO FRANCISCO), com CNPJ 38.187.375/0001-85, torna público que requereu da Secretaria de Meio Ambiente e Recursos Hídricos - SEMAR a LICENÇA PREVIA, LICENÇA DE INSTALAÇÃO E LICENÇA DE OPERAÇÃO para Comércio varejista de combustíveis para veículos automotores, localizado no Sítio Odilândia, KM 24, PI 142, zona rural do município de Pio IX - PI.

P.P. 3556

CLARO S.A

Torna público que recebeu da Secretaria de Meio Ambiente e Recursos Hídricos - SEMAR, a Licença Prévias nº D000731/19 - 007980/18, para Infraestrutura de Estação Rádio Base, Situada na Fazenda Faveira, Baixa do Cajueiro, KM 14, Zona Rural, Castelo do Piauí/PI com validade até 21/01/2021.

Foi determinado estudo de impacto ambiental

CLARO S.A

Torna público que recebeu da Secretaria de Meio Ambiente e Recursos Hídricos - SEMAR, a Licença de Instalação nº D000732/19 - 007981/18, para Infraestrutura de Estação Rádio Base, Situada na Fazenda Faveira, Baixa do Cajueiro, KM 14, Zona Rural, Castelo do Piauí/PI com validade até 21/01/2022.

Foi determinado estudo de impacto ambiental

P.P. 3557

Tropical Agroparticipações Ltda, inscrito no CNPJ 26.957.386/0001-18, torna público que requereu à Secretaria de Meio Ambiente e Recursos Hídricos - SEMAR, Renovação de Licença de Operação, para Posto de Abastecimento de Combustível da Fazenda Tropical, localizado na zona rural do município de Baixa Grande do Ribeiro/PI.

Brasil Agrícola Ltda, inscrita sob o CNPJ 06.696.852/0001-41, torna público que requereu a Secretaria de Meio Ambiente e Recursos Hídricos-SEMAR, Renovação de Licença de Operação de Projeto Agrícola, localizado na Fazenda Rainha da Serra na zona rural do município de Uruçuí/PI.

Tropical Agroparticipações Ltda, inscrito no CNPJ 26.957.386/0001-18, torna público que requereu à Secretaria de Meio Ambiente e Recursos Hídricos - SEMAR, Renovação da Declaração de Baixo Impacto Ambiental (DBIA), para Silos de Armazenamento de Grãos da Fazenda Tropical, localizado na zona rural do município de Baixa Grande do Ribeiro/PI.

Tropical Agroparticipações Ltda, inscrito no CNPJ 26.957.386/0001-18, torna público que requereu à Secretaria de Meio Ambiente e Recursos Hídricos - SEMAR, Renovação de Licença de Operação, para Posto de Abastecimento de Aviação da Fazenda Tropical, localizado na zona rural do município de Baixa Grande do Ribeiro/PI.

Cornélio Adriano Sanders, CPF 194.095.320-00, torna público que requereu à Secretaria de Meio Ambiente e Recursos Hídricos - SEMAR, Renovação de Outorga denominada Poço 03 da fazenda Progresso localizado na Rodovia PI 247 KM 50, Zona Rural do município de Sebastião Leal/PI.

Cornélio Adriano Sanders, CPF 194.095.320-00, torna público que requereu à Secretaria de Meio Ambiente e Recursos Hídricos - SEMAR, Renovação de Outorga denominada Poço 02 da fazenda Progresso localizado na Rodovia PI 247 KM 50, Zona Rural do município de Sebastião Leal/PI.

P.P. 3559

EÓLICA PEDRA DO SAL S.A.

CNPJ/MF n.º 08.448.356/0001-02 - NIRE 22.3.0000.820-0
ATA DA ASSEMBLEIA GERAL EXTRAORDINÁRIA
REALIZADA EM 24 DE SETEMBRO DE 2020

DATA, HORA E LOCAL: Realizada aos 24 (vinte e quatro) dias do mês de setembro de 2020, às 10:00 horas, a Assembleia Geral Extraordinária da Eólica Pedra do Sal com sede social localizada na Cidade de Parnaíba, no Estado do Piauí, no Parque Eólico Pedra do Sal, s/n, Pedra do Sal, CEP 64200-005 ("Companhia"), por meio digital, mediante atuação remota dos representantes legais da Acionista, abaixo indicados. **1. PRESENÇA:** Acionista representando a totalidade do capital social da Companhia, conforme assinaturas apostas no Livro de Presença de Acionistas. Presente, ainda, o Diretor Técnico da Companhia, Sr. Hélio Kaoru Takeno. **2. CONVOCAÇÃO:** Dispensada a convocação, nos termos do art. 124, §4º, da Lei de Sociedades por Ações. **3. COMPOSIÇÃO DA MESA:** Antônio José Louça Pargana - Presidente; Orlando Machado Júnior - Secretário. **4. ORDEM DO DIA:** (i) exame, discussão e votação de Proposta da Diretoria referente à redução do capital social, por excessivo, no montante de R\$7.000.000,00 (sete milhões de reais), sem diminuição do número de ações e com a consequente alteração do artigo 5º do estatuto social. **5. DELIBERAÇÃO:** A Acionista: 5.1. aprovou, sem restrições ou ressalvas, a Proposta da Diretoria para redução do capital social, passando o artigo 5º do estatuto social a ter a seguinte redação: "Artigo 5º O capital social é de R\$35.633.110,00, (trinta e cinco milhões, seiscentos e trinta e três mil, cento e dez reais) representado por 42.633.110 (quarenta e dois milhões, seiscentos e trinta e três mil e cento e dez) ações ordinárias nominativas, sem valor nominal". **6. ENCERRAMENTO:** Nada mais havendo a tratar, encerrou-se a reunião, da qual se lavrou a presente ata que, lida e aprovada, foi assinada pela Acionista presente. **7. ASSINATURAS:** Mesa: Antônio José Louça Pargana - Presidente; Orlando Machado Júnior - Secretário. Acionista: Companhia Energética de Petrolina, p. seus representantes legais. Diretor Presente: Hélio Kaoru Takeno. A presente é cópia fiel da original lavrada no livro n.º 001 de Atas das Assembleias Gerais da Companhia. Parnaíba, 24 de setembro de 2020. **ANTÔNIO JOSÉ LOUÇA PARGANA** - Presidente. **ORLANDO MACHADO JÚNIOR** - Secretário. Acionista: **COMPANHIA ENERGÉTICA DE PETROLINA** - p. Hélio Kaoru Takeno e Sérgio Cardoso de Assunção
Diretor Presente: **HÉLIO KAORU TAKENO**

P.P. 3558



TERMO DE POSSE

Aos Trinta dias do mês de Setembro de Dois Mil e Vinte, o Sr. **ANTONIO FRANCISCO DA SILVA DO NASCIMENTO**, inscrito no CPF nº 001.234.923-27 e portador do RG nº 2319566 SSP/PI, após aprovação na **SEGUNDA COLOCAÇÃO** no Concurso Público, objeto do Edital nº 01/2016, de 19/02/2016 e homologação do resultado final através do Decreto nº 0160/2016, de 19/02/2016, publicado no Diário Oficial dos Municípios MMMXXX de 22/02/2016, e nomeado através do Decreto nº 0261/2020, de 14 de Agosto de 2020, após apresentação da documentação necessária exigida para o exercício do cargo de **MOTORISTA CATEGORIA B "ÁREA 19"** e por este termo toma posse no respectivo cargo, passando a integrar o quadro de funcionários efetivos da Prefeitura Municipal de Murici dos Portelas, lotado na **SECRETARIA MUNICIPAL DE SAÚDE**, assumindo o compromisso de exercer com zelo e dedicação as atribuições inerentes ao cargo para o qual foi empossado, bem como cumprir fielmente com os deveres determinados ao Servidor Público Municipal, nos termos da Legislação vigente, Lei nº 52, de 03 de maio de 2005 e Lei nº 60, de 28 de abril de 2006, Lei nº 093, de 08 de março de 2010 e 0127 de 20 de Março de 2013, respondendo civil, penal e administrativamente pelo exercício irregular de suas atribuições e pela inobservância das regras contidas nos princípios éticos e morais, tendo o empossado **Declarado** não exercer cargos ou funções públicas ou ainda receber proventos de aposentadorias que importe em acumulação ilícita do cargo ora investido.

Secretaria Municipal de Educação do Município de Murici dos Portelas(PI), em 30 de Setembro de 2020.

RICARDO DO NASCIMENTO MARTINS SALES
Prefeito Municipal

ANA CRISTINA PORTELA DE BRITO
Secretária Municipal de Saúde

ANTONIO FRANCISCO DA SILVA DO NASCIMENTO
Empossado

CNPJ Nº 01.612.596/0001-43
AV. LIRA PORTELA, 194, CENTRO, CEP 64.175-000



TERMO DE POSSE

Aos Trinta dias do mês de Setembro de Dois Mil e Vinte, o Sr. **ROMULO SILVA SOUZA**, inscrito no CPF nº 034.601.153-19 e portador do RG nº 2883081 SSP/PI, após aprovação na **TERCEIRA COLOCAÇÃO** no Concurso Público, objeto do Edital nº 01/2016, de 19/02/2016 e homologação do resultado final através do Decreto nº 0160/2016, de 19/02/2016, publicado no Diário Oficial dos Municípios MMMXXX de 22/02/2016, e nomeado através do Decreto nº 0272/2020, de 08 de Setembro de 2020, após apresentação da documentação necessária exigida para o exercício do cargo de **MOTORISTA CATEGORIA B "ÁREA 18"** e por este termo toma posse no respectivo cargo, passando a integrar o quadro de funcionários efetivos da Prefeitura Municipal de Murici dos Portelas, lotado na

SECRETARIA MUNICIPAL DE SAÚDE, assumindo o compromisso de exercer com zelo e dedicação as atribuições inerentes ao cargo para o qual foi empossado, bem como cumprir fielmente com os deveres determinados ao Servidor Público Municipal, nos termos da Legislação vigente, Lei nº 52, de 03 de maio de 2005 e Lei nº 60, de 28 de abril de 2006, Lei nº 093, de 08 de março de 2010 e 0127 de 20 de Março de 2013, respondendo civil, penal e administrativamente pelo exercício irregular de suas atribuições e pela inobservância das regras contidas nos princípios éticos e morais, tendo o empossado **Declarado** não exercer cargos ou funções públicas ou ainda receber proventos de aposentadorias que importe em acumulação ilícita do cargo ora investido.

Secretaria Municipal de Educação do Município de Murici dos Portelas(PI), em 30 de Setembro de 2020.

RICARDO DO NASCIMENTO MARTINS SALES
Prefeito Municipal

ANA CRISTINA PORTELA DE BRITO
Secretária Municipal de Saúde

ROMULO SILVA SOUZA
Empossado

CNPJ Nº 01.612.596/0001-43
AV. LIRA PORTELA, 194, CENTRO, CEP 64.175-000

P.P. 3553



GOVERNO DO ESTADO DO PIAUÍ
SECRETARIA DO MEIO AMBIENTE E RECURSOS HÍDRICOS
DO ESTADO DO PIAUÍ

EDITAL

A Secretaria do Meio Ambiente e Recursos Hídricos, CNPJ Nº. 12.176.046/0001-45, com sede na Rua 13 de Maio, 307, – Centro, nesta cidade de Teresina, torna público o recebimento do Estudo de Impacto Ambiental e Relatório de Impacto Ambiental – EIA/RIMA de **JOÃO RICARDO IVERS** referente a um **Projeto Agropecuário na Fazenda Boa Vista II** localizado no município de **Palmeira do Piauí-PI**, ficando estabelecido o prazo de 45 (quarenta e cinco) dias, a contar da data de publicação deste Edital, durante o qual a Secretaria do Meio Ambiente e Recursos Hídricos receberá requerimentos para a realização de Audiência Pública.

Teresina, 22 de setembro de 2020.

Sádía Gonçalves de Castro

Secretária de Meio Ambiente e Recursos Hídricos do Estado do Piauí
Of. 497

Diário Oficial

Teresina(PI) - Quinta-feira, 1º de outubro de 2020 • Nº 186

85

NOTIFICAÇÃO – AUTUAÇÃO POR INFRAÇÃO DE TRANSITO

Considerando o disposto no Art. 24 e seus incisos, da Lei Federal nº 9.503 de 23 de setembro de 1997, que institui o Código de Trânsito Brasileiro – CTB, o **Secretário de Estado dos Transportes do Piauí**, no uso de suas atribuições, com fulcro no art. 281 do CTB, torna pública a relação de Autos de Infração de Trânsito processados com base do art. 231, V do CTB (transitar com o veículo com excesso de velocidade) e **NOTIFICA** os proprietários dos veículos que, caso queiram, terão o prazo estipulado na Notificação de Autuação por Infração enviada via Correios para apresentação da Defesa da Autuação.

Nº	Data de Geração	Próx. Dt. Geração N.P	Nº do Auto de Infração	Município UF	Tipo de Notificação	Sequencial Correios
1	25/08/2020	25/09/2020	RV00313060	TERESINA - PI	Autuação	588673144
2	25/08/2020	25/09/2020	RV00313059	TERESINA - PI	Autuação	588673135
3	25/08/2020	25/09/2020	RV00313144	COLONIA DO GURGUEIA - PI	Autuação	588673970
4	25/08/2020	25/09/2020	RV00313167	TERESINA - PI	Autuação	588674207
5	25/08/2020	25/09/2020	RV00313209	TERESINA - PI	Autuação	588674621
6	25/08/2020	25/09/2020	RV00313214	TERESINA - PI	Autuação	588674670
7	25/08/2020	25/09/2020	RV00313139	CANTO DO BURITI - PI	Autuação	588673921
8	25/08/2020	25/09/2020	RV00313120	COLONIA DO PIAUI - PI	Autuação	588673731
9	25/08/2020	25/09/2020	RV00313113	GEMINIANO - PI	Autuação	588673665
10	25/08/2020	25/09/2020	RV00313111	SUSSUAPARA - PI	Autuação	588673643
11	25/08/2020	25/09/2020	RV00313117	PICOS - PI	Autuação	588673705
12	25/08/2020	25/09/2020	RV00313116	PICOS - PI	Autuação	588673691
13	25/08/2020	25/09/2020	RV00313100	TERESINA - PI	Autuação	588673541
14	25/08/2020	25/09/2020	RV00313091	TERESINA - PI	Autuação	588673453
15	25/08/2020	25/09/2020	RV00313094	TERESINA - PI	Autuação	588673484
16	25/08/2020	25/09/2020	RV00313071	PARNAIBA - PI	Autuação	588673250
17	25/08/2020	25/09/2020	RV00313056	TERESINA - PI	Autuação	588673100
18	25/08/2020	25/09/2020	RV00313064	TERESINA - PI	Autuação	588673189
19	25/08/2020	25/09/2020	RV00313061	FLORIANO - PI	Autuação	588673158
20	25/08/2020	25/09/2020	RV00313065	LA GOA DO PIAUI - PI	Autuação	588673192
21	25/08/2020	25/09/2020	RV00313046	TERESINA - PI	Autuação	588673008
22	25/08/2020	25/09/2020	RV00313024	TERESINA - PI	Autuação	588672784
23	25/08/2020	25/09/2020	RV00313019	TERESINA - PI	Autuação	588672736
24	25/08/2020	25/09/2020	RV00313162	COLONIA DO PIAUI - PI	Autuação	588674153
25	25/08/2020	25/09/2020	RV00313157	CORRENTE - PI	Autuação	588674105
26	25/08/2020	25/09/2020	RV00313156	FRONTEIRAS - PI	Autuação	588674096
27	25/08/2020	25/09/2020	RV00313148	TERESINA - PI	Autuação	588674017
28	25/08/2020	25/09/2020	RV00313155	TERESINA - PI	Autuação	588674082
29	25/08/2020	25/09/2020	RV00313151	TERESINA - PI	Autuação	588674048
30	25/08/2020	25/09/2020	RV00313011	TERESINA - PI	Autuação	588672679
31	25/08/2020	25/09/2020	RV00313001	TERESINA - PI	Autuação	588672577
32	25/08/2020	25/09/2020	RV00313009	TERESINA - PI	Autuação	588672651
33	25/08/2020	25/09/2020	RV00312996	TERESINA - PI	Autuação	588672529
34	25/08/2020	25/09/2020	RV00312998	TERESINA - PI	Autuação	588672546
35	25/08/2020	25/09/2020	RV00312994	TERESINA - PI	Autuação	588672501
36	25/08/2020	25/09/2020	RV00312971	TERESINA - PI	Autuação	588672271
37	25/08/2020	25/09/2020	RV00312977	TERESINA - PI	Autuação	588672339
38	25/08/2020	25/09/2020	RV00312978	TERESINA - PI	Autuação	588672342
39	25/08/2020	25/09/2020	RV00312973	PIRIPIRI - PI	Autuação	588672299
40	25/08/2020	25/09/2020	RV00312968	TERESINA - PI	Autuação	588672245
41	25/08/2020	25/09/2020	RV00312969	TERESINA - PI	Autuação	588672254
42	25/08/2020	25/09/2020	RV00312962	BARRAS - PI	Autuação	588672183
43	25/08/2020	25/09/2020	RV00312952	SAO RAIMUNDO NONATO - PI	Autuação	588672081
44	25/08/2020	25/09/2020	RV00312959	TERESINA - PI	Autuação	588672152
45	25/08/2020	25/09/2020	RV00312941	TERESINA - PI	Autuação	588671979
46	25/08/2020	25/09/2020	RV00312942	JOSE DE FREITAS - PI	Autuação	588671982
47	25/08/2020	25/09/2020	RV00312943	JOSE DE FREITAS - PI	Autuação	588671996

48	25/08/2020	25/09/2020	RV00312938	JOSE DE FREITAS - PI	Autuação	588671948
49	25/08/2020	25/09/2020	RV00312932	UNIAO - PI	Autuação	588671885
50	25/08/2020	25/09/2020	RV00312930	BOM JESUS - PI	Autuação	588671863
51	25/08/2020	25/09/2020	RV00313034	TERESINA - PI	Autuação	588672886
52	25/08/2020	25/09/2020	RV00313035	TERESINA - PI	Autuação	588672890
53	25/08/2020	25/09/2020	RV00313370	TERESINA - PI	Autuação	588676239
54	25/08/2020	25/09/2020	RV00313347	CANTO DO BURITI - PI	Autuação	588676004
55	25/08/2020	25/09/2020	RV00313343	CORRENTE - PI	Autuação	588675967
56	25/08/2020	25/09/2020	RV00313332	TERESINA - PI	Autuação	588675851
57	25/08/2020	25/09/2020	RV00313331	PICOS - PI	Autuação	588675848
58	25/08/2020	25/09/2020	RV00313338	CORRENTE - PI	Autuação	588675919
59	25/08/2020	25/09/2020	RV00313336	SUSSUAPARA - PI	Autuação	588675896
60	25/08/2020	25/09/2020	RV00313337	PICOS - PI	Autuação	588675905
61	25/08/2020	25/09/2020	RV00313321	FRONTEIRAS - PI	Autuação	588675746
62	25/08/2020	25/09/2020	RV00313327	SUSSUAPARA - PI	Autuação	588675803
63	25/08/2020	25/09/2020	RV00313324	PICOS - PI	Autuação	588675777
64	25/08/2020	25/09/2020	RV00313310	JOSE DE FREITAS - PI	Autuação	588675635
65	25/08/2020	25/09/2020	RV00313311	UNIAO - PI	Autuação	588675644
66	25/08/2020	25/09/2020	RV00313313	TERESINA - PI	Autuação	588675661
67	25/08/2020	25/09/2020	RV00313307	TERESINA - PI	Autuação	588675600
68	25/08/2020	25/09/2020	RV00313295	TERESINA - PI	Autuação	588675485
69	25/08/2020	25/09/2020	RV00313279	PARNAIBA - PI	Autuação	588675321
70	25/08/2020	25/09/2020	RV00313286	TERESINA - PI	Autuação	588675397
71	25/08/2020	25/09/2020	RV00313285	TERESINA - PI	Autuação	588675383
72	25/08/2020	25/09/2020	RV00313284	TERESINA - PI	Autuação	588675370
73	25/08/2020	25/09/2020	RV00313275	BOQUEIRAO DO PIAUI - PI	Autuação	588675281
74	25/08/2020	25/09/2020	RV00313381	FLORIANO - PI	Autuação	588676344
75	25/08/2020	25/09/2020	RV00313382	FLORIANO - PI	Autuação	588676358
76	25/08/2020	25/09/2020	RV00313379	RIO GRANDE DO PIAUI - PI	Autuação	588676327
77	25/08/2020	25/09/2020	RV00313256	JOSE DE FREITAS - PI	Autuação	588675091
78	25/08/2020	25/09/2020	RV00313257	MIGUEL ALVES - PI	Autuação	588675105
79	25/08/2020	25/09/2020	RV00313240	TERESINA - PI	Autuação	588674935
80	25/08/2020	25/09/2020	RV00313237	CAMPO MAIOR - PI	Autuação	588674900
81	25/08/2020	25/09/2020	RV00313231	TERESINA - PI	Autuação	588674842
82	25/08/2020	25/09/2020	RV00313204	TERESINA - PI	Autuação	588674578
83	25/08/2020	25/09/2020	RV00313207	TERESINA - PI	Autuação	588674604
84	25/08/2020	25/09/2020	RV00313192	TERESINA - PI	Autuação	588674459
85	25/08/2020	25/09/2020	RV00313194	CAUIRO DA PRAIA - PI	Autuação	588674476
86	25/08/2020	25/09/2020	RV00313183	TERESINA - PI	Autuação	588674365
87	25/08/2020	25/09/2020	RV00313173	ALTO LONGA - PI	Autuação	588674269
88	25/08/2020	25/09/2020	RV00313412	TERESINA - PI	Autuação	588676653
89	25/08/2020	25/09/2020	RV00313413	BENEDITINOS - PI	Autuação	588676667
90	25/08/2020	25/09/2020	RV00313418	TERESINA - PI	Autuação	588676715
91	25/08/2020	25/09/2020	RV00313408	TERESINA - PI	Autuação	588676619
92	25/08/2020	25/09/2020	RV00313395	TERESINA - PI	Autuação	588676485
93	25/08/2020	25/09/2020	RV00313402	BARRAS - PI	Autuação	588676551
94	25/08/2020	25/09/2020	RV00313335	PICOS - PI	Autuação	588675882
95	25/08/2020	25/09/2020	RV00313390	TERESINA - PI	Autuação	588676432
96	25/08/2020	25/09/2020	RV00313328	PICOS - PI	Autuação	588675817

Diário Oficial

86



Teresina(PI) - Quinta-feira, 1º de outubro de 2020 • Nº 186

97	25/08/2020	25/09/2020	RV00313326	PICOS - PI	Autuação	588675794
98	25/08/2020	25/09/2020	RV00313329	PICOS - PI	Autuação	588675825
99	25/08/2020	25/09/2020	RV00313333	PICOS - PI	Autuação	588675865
100	25/08/2020	25/09/2020	RV00313044	TERESINA - PI	Autuação	588672988
101	25/08/2020	25/09/2020	RV00313250	TERESINA - PI	Autuação	588675030
102	25/08/2020	25/09/2020	RV00313298	TERESINA - PI	Autuação	588675511
103	25/08/2020	25/09/2020	RV00313339	TERESINA - PI	Autuação	588675922
104	25/08/2020	25/09/2020	RV00313045	TERESINA - PI	Autuação	588672991
105	25/08/2020	25/09/2020	RV00313309	TERESINA - PI	Autuação	588675627
106	25/08/2020	25/09/2020	RV00312928	TERESINA - PI	Autuação	588671846
107	25/08/2020	25/09/2020	RV00312949	TERESINA - PI	Autuação	588672055
108	25/08/2020	25/09/2020	RV00312953	TERESINA - PI	Autuação	588672095
109	25/08/2020	25/09/2020	RV00312950	TERESINA - PI	Autuação	588672064
110	25/08/2020	25/09/2020	RV00312940	TERESINA - PI	Autuação	588671965
111	25/08/2020	25/09/2020	RV00312945	TERESINA - PI	Autuação	588672016
112	25/08/2020	25/09/2020	RV00312967	TERESINA - PI	Autuação	588672237
113	25/08/2020	25/09/2020	RV00312964	TERESINA - PI	Autuação	588672206
114	25/08/2020	25/09/2020	RV00312956	TERESINA - PI	Autuação	588672121
115	25/08/2020	25/09/2020	RV00312957	TERESINA - PI	Autuação	588672135
116	25/08/2020	25/09/2020	RV00312981	TERESINA - PI	Autuação	588672373
117	25/08/2020	25/09/2020	RV00312972	TERESINA - PI	Autuação	588672285
118	25/08/2020	25/09/2020	RV00312974	TERESINA - PI	Autuação	588672308
119	25/08/2020	25/09/2020	RV00312983	TERESINA - PI	Autuação	588672395
120	25/08/2020	25/09/2020	RV00312999	TERESINA - PI	Autuação	588672550
121	25/08/2020	25/09/2020	RV00313007	TERESINA - PI	Autuação	588672634
122	25/08/2020	25/09/2020	RV00313003	TERESINA - PI	Autuação	588672594
123	25/08/2020	25/09/2020	RV00313057	TERESINA - PI	Autuação	588673113
124	25/08/2020	25/09/2020	RV00313066	TERESINA - PI	Autuação	588673201
125	25/08/2020	25/09/2020	RV00313067	TERESINA - PI	Autuação	588673215
126	25/08/2020	25/09/2020	RV00313095	PICOS - PI	Autuação	588673498
127	25/08/2020	25/09/2020	RV00313105	PICOS - PI	Autuação	588673586
128	25/08/2020	25/09/2020	RV00313097	PICOS - PI	Autuação	588673515
129	25/08/2020	25/09/2020	RV00313109	PICOS - PI	Autuação	588673626
130	25/08/2020	25/09/2020	RV00313107	PICOS - PI	Autuação	588673609
131	25/08/2020	25/09/2020	RV00313115	PICOS - PI	Autuação	588673688
132	25/08/2020	25/09/2020	RV00313112	PICOS - PI	Autuação	588673657
133	25/08/2020	25/09/2020	RV00313114	PICOS - PI	Autuação	588673674
134	25/08/2020	25/09/2020	RV00313140	TERESINA - PI	Autuação	588673935
135	25/08/2020	25/09/2020	RV00313172	TERESINA - PI	Autuação	588674255
136	25/08/2020	25/09/2020	RV00313190	TERESINA - PI	Autuação	588674431
137	25/08/2020	25/09/2020	RV00313187	TERESINA - PI	Autuação	588674405
138	25/08/2020	25/09/2020	RV00313195	TERESINA - PI	Autuação	588674480
139	25/08/2020	25/09/2020	RV00313193	TERESINA - PI	Autuação	588674462
140	25/08/2020	25/09/2020	RV00313208	TERESINA - PI	Autuação	588674618
141	25/08/2020	25/09/2020	RV00313225	PARNAIBA - PI	Autuação	588674785
142	25/08/2020	25/09/2020	RV00313234	TERESINA - PI	Autuação	588674873
143	25/08/2020	25/09/2020	RV00313251	TERESINA - PI	Autuação	588675043
144	25/08/2020	25/09/2020	RV00313265	TERESINA - PI	Autuação	588675180
145	25/08/2020	25/09/2020	RV00313258	TERESINA - PI	Autuação	588675114

146	25/08/2020	25/09/2020	RV00313266	TERESINA - PI	Autuação	588675193
147	25/08/2020	25/09/2020	RV00313281	PARNAIBA - PI	Autuação	588675349
148	25/08/2020	25/09/2020	RV00313280	PARNAIBA - PI	Autuação	588675335
149	25/08/2020	25/09/2020	RV00313271	PARNAIBA - PI	Autuação	588675247
150	25/08/2020	25/09/2020	RV00313290	TERESINA - PI	Autuação	588675437
151	25/08/2020	25/09/2020	RV00313282	TERESINA - PI	Autuação	588675352
152	25/08/2020	25/09/2020	RV00313304	TERESINA - PI	Autuação	588675373
153	25/08/2020	25/09/2020	RV00313319	PICOS - PI	Autuação	588675729
154	25/08/2020	25/09/2020	RV00313318	PICOS - PI	Autuação	588675715
155	25/08/2020	25/09/2020	RV00313316	PICOS - PI	Autuação	588675692
156	25/08/2020	25/09/2020	RV00313323	PICOS - PI	Autuação	588675763
157	25/08/2020	25/09/2020	RV00313317	PICOS - PI	Autuação	588675701
158	25/08/2020	25/09/2020	RV00313330	PICOS - PI	Autuação	588675834
159	25/08/2020	25/09/2020	RV00313325	PICOS - PI	Autuação	588675785
160	25/08/2020	25/09/2020	RV00313334	PICOS - PI	Autuação	588675879
161	25/08/2020	25/09/2020	RV00313371	TERESINA - PI	Autuação	588676242
162	25/08/2020	25/09/2020	RV00313400	TERESINA - PI	Autuação	588676534
163	25/08/2020	25/09/2020	RV00313401	TERESINA - PI	Autuação	588676548
164	25/08/2020	25/09/2020	RV00313410	TERESINA - PI	Autuação	588676636
165	25/08/2020	25/09/2020	RV00313414	TERESINA - PI	Autuação	588676675
166	25/08/2020	25/09/2020	RV00313278	PARNAIBA - PI	Autuação	588675318
167	25/08/2020	25/09/2020	RV00313312	TERESINA - PI	Autuação	588675658
168	25/08/2020	25/09/2020	RV00313267	PARNAIBA - PI	Autuação	588675202
169	25/08/2020	25/09/2020	RV00313260	TERESINA - PI	Autuação	588675131
170	25/08/2020	25/09/2020	RV00313058	TERESINA - PI	Autuação	588673127
171	25/08/2020	25/09/2020	RV00313072	TERESINA - PI	Autuação	588673263
172	25/08/2020	25/09/2020	RV00312991	TERESINA - PI	Autuação	588672475
173	25/08/2020	25/09/2020	RV00312970	TERESINA - PI	Autuação	588672268
174	25/08/2020	25/09/2020	RV00312951	TERESINA - PI	Autuação	588672078
175	25/08/2020	25/09/2020	RV00313269	PARNAIBA - PI	Autuação	588675220
176	25/08/2020	25/09/2020	RV00313039	PARNAIBA - PI	Autuação	588672930
177	25/08/2020	25/09/2020	RV00313233	JOSE DE FREITAS - PI	Autuação	588674860
178	25/08/2020	25/09/2020	RV00313405	TERESINA - PI	Autuação	588676582
179	25/08/2020	25/09/2020	RV00313423	PARNAIBA - PI	Autuação	588676769
180	25/08/2020	25/09/2020	RV00313288	TERESINA - PI	Autuação	588675410
181	25/08/2020	25/09/2020	RV00312976	TERESINA - PI	Autuação	588672325
182	25/08/2020	25/09/2020	RV00313406	TERESINA - PI	Autuação	588676596
183	25/08/2020	25/09/2020	RV00313049	TERESINA - PI	Autuação	588673039
184	25/08/2020	25/09/2020	RV00313042	TERESINA - PI	Autuação	588672965
185	25/08/2020	25/09/2020	RV00313050	TERESINA - PI	Autuação	588673042
186	25/08/2020	25/09/2020	RV00313077	TERESINA - PI	Autuação	588673317
187	25/08/2020	25/09/2020	RV00313205	TERESINA - PI	Autuação	588674581
188	25/08/2020	25/09/2020	RV00313230	TERESINA - PI	Autuação	588674839
189	25/08/2020	25/09/2020	RV00313301	TERESINA - PI	Autuação	588675542
190	25/08/2020	25/09/2020	RV00313308	TERESINA - PI	Autuação	588675613
191	25/08/2020	25/09/2020	RV00313300	TERESINA - PI	Autuação	588675539
192	25/08/2020	25/09/2020	RV00313296	TERESINA - PI	Autuação	588675499
193	25/08/2020	25/09/2020	RV00313082	TERESINA - PI	Autuação	588673365
194	25/08/2020	25/09/2020	RV00313012	TERESINA - PI	Autuação	588672682

Diário Oficial

Teresina(PI) - Quinta-feira, 1º de outubro de 2020 • Nº 186

87

195	25/08/2020	25/09/2020	RV00313004	AGUA BRANCA - PI	Autuação	588672603
196	25/08/2020	25/09/2020	RV00313010	ALTOS - PI	Autuação	588672665
197	25/08/2020	25/09/2020	RV00313096	AROERAS DO ITAIM - PI	Autuação	588673507
198	25/08/2020	25/09/2020	RV00312965	BARRAS - PI	Autuação	588672210
199	25/08/2020	25/09/2020	RV00313199	BARRAS - PI	Autuação	588674520
200	25/08/2020	25/09/2020	RV00313200	BARRAS - PI	Autuação	588674533
201	25/08/2020	25/09/2020	RV00313424	BARRAS - PI	Autuação	588676772
202	25/08/2020	25/09/2020	RV00313103	BOCADINA - PI	Autuação	588673569
203	25/08/2020	25/09/2020	RV00312961	CAMPO MAIOR - PI	Autuação	588672170
204	25/08/2020	25/09/2020	RV00313130	CANTO DO BURITI - PI	Autuação	588673833
205	25/08/2020	25/09/2020	RV00313133	CANTO DO BURITI - PI	Autuação	588673864
206	25/08/2020	25/09/2020	RV00313361	CANTO DO BURITI - PI	Autuação	588676145
207	25/08/2020	25/09/2020	RV00312963	CAPITAO DE CAMPOS - PI	Autuação	588672197
208	25/08/2020	25/09/2020	RV00313085	CASTELO DO PIAUI - PI	Autuação	588673396
209	25/08/2020	25/09/2020	RV00313028	COCAL - PI	Autuação	588672824
210	25/08/2020	25/09/2020	RV00313092	CORRENTE - PI	Autuação	588673467
211	25/08/2020	25/09/2020	RV00313087	DEMERVAL LOBAO - PI	Autuação	588673419
212	25/08/2020	25/09/2020	RV00313369	DEMERVAL LOBAO - PI	Autuação	588676225
213	25/08/2020	25/09/2020	RV00313354	DOM INOCENCIO - PI	Autuação	588676070
214	25/08/2020	25/09/2020	RV00313385	ESPERANTINA - PI	Autuação	588676389
215	25/08/2020	25/09/2020	RV00313127	FLORES DO PIAUI - PI	Autuação	588673802
216	25/08/2020	25/09/2020	RV00313161	FLORIANO - PI	Autuação	588674140
217	25/08/2020	25/09/2020	RV00313163	FLORIANO - PI	Autuação	588674167
218	25/08/2020	25/09/2020	RV00313344	FLORIANO - PI	Autuação	588675975
219	25/08/2020	25/09/2020	RV00313372	FLORIANO - PI	Autuação	588676256
220	25/08/2020	25/09/2020	RV00313376	FLORIANO - PI	Autuação	588676295
221	25/08/2020	25/09/2020	RV00313383	FLORIANO - PI	Autuação	588676361
222	25/08/2020	25/09/2020	RV00313384	FLORIANO - PI	Autuação	588676375
223	25/08/2020	25/09/2020	RV00313118	GEMINIANO - PI	Autuação	588673714
224	25/08/2020	25/09/2020	RV00313387	ITAUEIRA - PI	Autuação	588676401
225	25/08/2020	25/09/2020	RV00313340	ITAUEIRA - PI	Autuação	588675936
226	25/08/2020	25/09/2020	RV00313373	ITAUEIRA - PI	Autuação	588676260
227	25/08/2020	25/09/2020	RV00313201	JOSE DE FREITAS - PI	Autuação	588674547
228	25/08/2020	25/09/2020	RV00313203	JOSE DE FREITAS - PI	Autuação	588674564
229	25/08/2020	25/09/2020	RV00313211	JOSE DE FREITAS - PI	Autuação	588674649
230	25/08/2020	25/09/2020	RV00313213	JOSE DE FREITAS - PI	Autuação	588674666
231	25/08/2020	25/09/2020	RV00313215	JOSE DE FREITAS - PI	Autuação	588674683
232	25/08/2020	25/09/2020	RV00313223	JOSE DE FREITAS - PI	Autuação	588674768
233	25/08/2020	25/09/2020	RV00312966	LUZILANDIA - PI	Autuação	588672223
234	25/08/2020	25/09/2020	RV00313134	MANOEL EMIDIO - PI	Autuação	588673878
235	25/08/2020	25/09/2020	RV00313392	MIGUEL ALVES - PI	Autuação	588676450
236	25/08/2020	25/09/2020	RV00313069	MONSENHOR GIL - PI	Autuação	588673232
237	25/08/2020	25/09/2020	RV00313216	MORRO DO CHAPEU DO PIAUI - PI	Autuação	588674697
238	25/08/2020	25/09/2020	RV00313227	NOSSA SENHORA DOS REMEDIOS - PI	Autuação	588674808
239	25/08/2020	25/09/2020	RV00313099	OEIRAS - PI	Autuação	588673538
240	25/08/2020	25/09/2020	RV00313123	OEIRAS - PI	Autuação	588673762
241	25/08/2020	25/09/2020	RV00313017	PALMEIRAS - PI	Autuação	588672719
242	25/08/2020	25/09/2020	RV00313005	PALMEIRAS - PI	Autuação	588672617
243	25/08/2020	25/09/2020	RV00313093	PAU D'ARCO DO PIAUI - PI	Autuação	588673475

244	25/08/2020	25/09/2020	RV00313075	PAU D'ARCO DO PIAUI - PI	Autuação	588673294
245	25/08/2020	25/09/2020	RV00313121	PIMENTEIRAS - PI	Autuação	588673745
246	25/08/2020	25/09/2020	RV00313228	PIRIPIRI - PI	Autuação	588674811
247	25/08/2020	25/09/2020	RV00313088	PIRIPIRI - PI	Autuação	588673422
248	25/08/2020	25/09/2020	RV00313186	PIRIPIRI - PI	Autuação	588674391
249	25/08/2020	25/09/2020	RV00313289	PIRIPIRI - PI	Autuação	588675423
250	25/08/2020	25/09/2020	RV00313040	SAO RAIMUNDO NONATO - PI	Autuação	588672943
251	25/08/2020	25/09/2020	RV00313126	SAO RAIMUNDO NONATO - PI	Autuação	588673793
252	25/08/2020	25/09/2020	RV00313131	SAO RAIMUNDO NONATO - PI	Autuação	588673847
253	25/08/2020	25/09/2020	RV00313170	SEBASTIAO LEAL - PI	Autuação	588674238
254	25/08/2020	25/09/2020	RV00313068	SEBASTIAO LEAL - PI	Autuação	588673229
255	25/08/2020	25/09/2020	RV00312934	UNIAO - PI	Autuação	588671903
256	25/08/2020	25/09/2020	RV00312957	UNIAO - PI	Autuação	588671934
257	25/08/2020	25/09/2020	RV00313014	UNIAO - PI	Autuação	588672096
258	25/08/2020	25/09/2020	RV00313051	UNIAO - PI	Autuação	588673056
259	25/08/2020	25/09/2020	RV00313181	UNIAO - PI	Autuação	588673434
260	25/08/2020	25/09/2020	RV00313212	UNIAO - PI	Autuação	588674652
261	25/08/2020	25/09/2020	RV00313388	UNIAO - PI	Autuação	588676415
262	25/08/2020	25/09/2020	RV00313391	UNIAO - PI	Autuação	588676446
263	25/08/2020	25/09/2020	RV00312979	UNIAO - PI	Autuação	588672356
264	25/08/2020	25/09/2020	RV00313268	PARNAIBA - PI	Autuação	588675216
265	25/08/2020	25/09/2020	RV00313259	PARNAIBA - PI	Autuação	588675128
266	25/08/2020	25/09/2020	RV00313264	PARNAIBA - PI	Autuação	588675176
267	25/08/2020	25/09/2020	RV00313098	PICOS - PI	Autuação	588673524
268	25/08/2020	25/09/2020	RV00313124	PICOS - PI	Autuação	588673776
269	25/08/2020	25/09/2020	RV00313198	TERESINA - PI	Autuação	588674516
270	25/08/2020	25/09/2020	RV00313062	TERESINA - PI	Autuação	588673161
271	25/08/2020	25/09/2020	RV00312929	TERESINA - PI	Autuação	588671850
272	25/08/2020	25/09/2020	RV00313021	TERESINA - PI	Autuação	588672753
273	25/08/2020	25/09/2020	RV00313052	TERESINA - PI	Autuação	588672869
274	25/08/2020	25/09/2020	RV00312985	TERESINA - PI	Autuação	588672413
275	25/08/2020	25/09/2020	RV00313221	TERESINA - PI	Autuação	588674745
276	25/08/2020	25/09/2020	RV00313305	TERESINA - PI	Autuação	588675587
277	25/08/2020	25/09/2020	RV00312947	TERESINA - PI	Autuação	588672033
278	25/08/2020	25/09/2020	RV00313302	TERESINA - PI	Autuação	588675556
279	25/08/2020	25/09/2020	RV00313002	TERESINA - PI	Autuação	588672585
280	25/08/2020	25/09/2020	RV00313022	TERESINA - PI	Autuação	588672767
281	25/08/2020	25/09/2020	RV00313219	TERESINA - PI	Autuação	588674723
282	25/08/2020	25/09/2020	RV00313394	TERESINA - PI	Autuação	588676477
283	25/08/2020	25/09/2020	RV00313027	TERESINA - PI	Autuação	588672815
284	25/08/2020	25/09/2020	RV00313270	TERESINA - PI	Autuação	588675233
285	25/08/2020	25/09/2020	RV00313189	TERESINA - PI	Autuação	588674428
286	25/08/2020	25/09/2020	RV00313073	TERESINA - PI	Autuação	588673277
287	25/08/2020	25/09/2020	RV00313411	TERESINA - PI	Autuação	588676640
288	25/08/2020	25/09/2020	RV00313217	TERESINA - PI	Autuação	588674706
289	25/08/2020	25/09/2020	RV00313294	TERESINA - PI	Autuação	588673471
290	25/08/2020	25/09/2020	RV00313076	TERESINA - PI	Autuação	588673303
291	25/08/2020	25/09/2020	RV00313037	PARNAIBA - PI	Autuação	588672912
292	25/08/2020	25/09/2020	RV00312922	PICOS - PI	Autuação	588671792

Diário Oficial

88



Teresina(PI) - Quinta-feira, 1º de outubro de 2020 • Nº 186

293	25/08/2020	25/09/2020	RV00313421	TERESINA - PI	Autuação	588676741
294	25/08/2020	25/09/2020	RV00313273	TERESINA - PI	Autuação	588675264
295	25/08/2020	25/09/2020	RV00313416	TERESINA - PI	Autuação	588676698
296	25/08/2020	25/09/2020	RV00313110	TERESINA - PI	Autuação	588673630
297	25/08/2020	25/09/2020	RV00313055	TERESINA - PI	Autuação	588673095
298	25/08/2020	25/09/2020	RV00313241	TERESINA - PI	Autuação	588674944
299	25/08/2020	25/09/2020	RV00313345	TERESINA - PI	Autuação	588675984
300	25/08/2020	25/09/2020	RV00313160	TERESINA - PI	Autuação	588674136
301	25/08/2020	25/09/2020	RV00313252	TERESINA - PI	Autuação	588675057
302	25/08/2020	25/09/2020	RV00313399	TERESINA - PI	Autuação	588676525
303	25/08/2020	25/09/2020	RV00313417	TERESINA - PI	Autuação	588676707
304	25/08/2020	25/09/2020	RV00313235	TERESINA - PI	Autuação	588674887
305	25/08/2020	25/09/2020	RV00313232	TERESINA - PI	Autuação	588674856
306	25/08/2020	25/09/2020	RV00313222	TERESINA - PI	Autuação	588674754
307	25/08/2020	25/09/2020	RV00313299	TERESINA - PI	Autuação	588675525
308	25/08/2020	25/09/2020	RV00313119	TERESINA - PI	Autuação	588673728
309	25/08/2020	25/09/2020	RV00313052	TERESINA - PI	Autuação	588673060
310	25/08/2020	25/09/2020	RV00313272	TERESINA - PI	Autuação	588675255
311	25/08/2020	25/09/2020	RV00313196	TERESINA - PI	Autuação	588674493
312	25/08/2020	25/09/2020	RV00313291	TERESINA - PI	Autuação	588675445
313	25/08/2020	25/09/2020	RV00313030	TERESINA - PI	Autuação	588672841
314	25/08/2020	25/09/2020	RV00313180	TERESINA - PI	Autuação	588674530
315	25/08/2020	25/09/2020	RV00313274	TERESINA - PI	Autuação	588675278
316	25/08/2020	25/09/2020	RV00313053	TERESINA - PI	Autuação	588673073
317	25/08/2020	25/09/2020	RV00313038	TERESINA - PI	Autuação	588672926
318	25/08/2020	25/09/2020	RV00313276	TERESINA - PI	Autuação	588675295
319	25/08/2020	25/09/2020	RV00313047	TERESINA - PI	Autuação	588673011
320	25/08/2020	25/09/2020	RV00312960	TERESINA - PI	Autuação	588672166
321	25/08/2020	25/09/2020	RV00313029	TERESINA - PI	Autuação	588672838
322	25/08/2020	25/09/2020	RV00313293	TERESINA - PI	Autuação	588675468
323	25/08/2020	25/09/2020	RV00313415	TERESINA - PI	Autuação	588676684
324	25/08/2020	25/09/2020	RV00312975	TERESINA - PI	Autuação	588672311
325	25/08/2020	25/09/2020	RV00312954	TERESINA - PI	Autuação	588672104
326	25/08/2020	25/09/2020	RV00313084	PARNAIBA - PI	Autuação	588673382
327	25/08/2020	25/09/2020	RV00313108	PICOS - PI	Autuação	588673612
328	25/08/2020	25/09/2020	RV00313142	RECIFE - PE	Autuação	588673952
329	25/08/2020	25/09/2020	RV00313166	SOCORRO - SP	Autuação	588674198
330	25/08/2020	25/09/2020	RV00313171	BARAO DE GRAJAU - MA	Autuação	588674241
331	25/08/2020	25/09/2020	RV00313254	BELO HORIZONTE - MG	Autuação	588675074
332	25/08/2020	25/09/2020	RV00313253	GUARULHOS - SP	Autuação	588675065
333	25/08/2020	25/09/2020	RV00313137	OSASCO - SP	Autuação	588673904
334	25/08/2020	25/09/2020	RV00313104	FORTALEZA - CE	Autuação	588673572
335	25/08/2020	25/09/2020	RV00313090	PARNAMIRIM - RN	Autuação	588673440
336	25/08/2020	25/09/2020	RV00313079	PORTO ALEGRE - RS	Autuação	588673334
337	25/08/2020	25/09/2020	RV00313026	FORMOSA - GO	Autuação	588672807
338	25/08/2020	25/09/2020	RV00313000	BACABAL - MA	Autuação	588672563
339	25/08/2020	25/09/2020	RV00312988	SAO LUIS - MA	Autuação	588672444

340	25/08/2020	25/09/2020	RV00312986	SAO LUIS - MA	Autuação	588672427
341	25/08/2020	25/09/2020	RV00312990	JOAO PESSOA - PB	Autuação	588672461
342	25/08/2020	25/09/2020	RV00312989	MATOES - MA	Autuação	588672458
343	25/08/2020	25/09/2020	RV00312958	OLINDA - PE	Autuação	588672149
344	25/08/2020	25/09/2020	RV00312955	BELO HORIZONTE - MG	Autuação	588672118
345	25/08/2020	25/09/2020	RV00312936	BREJO - MA	Autuação	588671925
346	25/08/2020	25/09/2020	RV00312925	CARIACICA - ES	Autuação	588671815
347	25/08/2020	25/09/2020	RV00313377	RIO VERDE - GO	Autuação	588676300
348	25/08/2020	25/09/2020	RV00313350	SAO PAULO - SP	Autuação	588676035
349	25/08/2020	25/09/2020	RV00313322	DORMENTES - PE	Autuação	588675750
350	25/08/2020	25/09/2020	RV00313314	MARANHAOZINHO - MA	Autuação	588675675
351	25/08/2020	25/09/2020	RV00313315	RIO VERDE - GO	Autuação	588675689
352	25/08/2020	25/09/2020	RV00313297	JUAZEIRO DO NORTE - CE	Autuação	588675508
353	25/08/2020	25/09/2020	RV00313287	PARNARAMA - MA	Autuação	588675406
354	25/08/2020	25/09/2020	RV00313380	MAFRA - SC	Autuação	588676335
355	25/08/2020	25/09/2020	RV00313263	PARNARAMA - MA	Autuação	588675162
356	25/08/2020	25/09/2020	RV00313247	SAO LUIS - MA	Autuação	588675009
357	25/08/2020	25/09/2020	RV00313243	PARNARAMA - MA	Autuação	588674961
358	25/08/2020	25/09/2020	RV00313245	PARNARAMA - MA	Autuação	588674989
359	25/08/2020	25/09/2020	RV00313249	BELO HORIZONTE - MG	Autuação	588675026
360	25/08/2020	25/09/2020	RV00313224	CAUCAIA - CE	Autuação	588674771
361	25/08/2020	25/09/2020	RV00313197	EMBU - SP	Autuação	588674502
362	25/08/2020	25/09/2020	RV00313191	SAPE - PB	Autuação	588674445
363	25/08/2020	25/09/2020	RV00313184	JUARA - MT	Autuação	588674374
364	25/08/2020	25/09/2020	RV00313177	TAQUIARI - RS	Autuação	588674309
365	25/08/2020	25/09/2020	RV00313174	BRASILIA - DF	Autuação	588674272
366	25/08/2020	25/09/2020	RV00313404	BOM DESPACHO - MG	Autuação	588676579
367	25/08/2020	25/09/2020	RV00313403	BOM DESPACHO - MG	Autuação	588676565
368	25/08/2020	25/09/2020	RV00313397	BRASILIA - DF	Autuação	588676503
369	25/08/2020	25/09/2020	RV00313396	SAO LUIS - MA	Autuação	588676494
370	25/08/2020	25/09/2020	RV00313152	SAO PAULO - SP	Autuação	588674051
371	25/08/2020	25/09/2020	RV00312935	TIMON - MA	Autuação	588671917
372	25/08/2020	25/09/2020	RV00312939	TIMON - MA	Autuação	588671951
373	25/08/2020	25/09/2020	RV00312980	TIMON - MA	Autuação	588672260
374	25/08/2020	25/09/2020	RV00312995	TIMON - MA	Autuação	588672515
375	25/08/2020	25/09/2020	RV00312993	TIMON - MA	Autuação	588672492
376	25/08/2020	25/09/2020	RV00312984	TIMON - MA	Autuação	588672400
377	25/08/2020	25/09/2020	RV00313043	SAO LUIS - MA	Autuação	588672974
378	25/08/2020	25/09/2020	RV00313048	TIMON - MA	Autuação	588673025
379	25/08/2020	25/09/2020	RV00313122	SAO LUIS - MA	Autuação	588673759
380	25/08/2020	25/09/2020	RV00313153	BRASILIA - DF	Autuação	588674065
381	25/08/2020	25/09/2020	RV00313147	BRASILIA - DF	Autuação	588674003
382	25/08/2020	25/09/2020	RV00313154	SALVADOR - BA	Autuação	588674079
383	25/08/2020	25/09/2020	RV00313164	BRASILIA - DF	Autuação	588674175
384	25/08/2020	25/09/2020	RV00313159	SAO LUIS - MA	Autuação	588674122
385	25/08/2020	25/09/2020	RV00313168	SINOP - MT	Autuação	588674215
386	25/08/2020	25/09/2020	RV00313178	VITORIA DE SANTO ANTAO - PE	Autuação	588674312
387	25/08/2020	25/09/2020	RV00313185	MACAPA - AP	Autuação	588674388

Diário Oficial

Teresina(PI) - Quinta-feira, 1º de outubro de 2020 • Nº 186

89

388	25/08/2020	25/09/2020	RV00313229	TIMON - MA	Autuação	588674825
389	25/08/2020	25/09/2020	RV00313248	SOBRAL - CE	Autuação	588675012
390	25/08/2020	25/09/2020	RV00313242	SAO LUIS - MA	Autuação	588674958
391	25/08/2020	25/09/2020	RV00313244	SAO LUIS - MA	Autuação	588674975
392	25/08/2020	25/09/2020	RV00313246	SAO LUIS - MA	Autuação	588674992
393	25/08/2020	25/09/2020	RV00313230	CAXIAS - MA	Autuação	588675732
394	25/08/2020	25/09/2020	RV00313246	RECIFE - PE	Autuação	588675998
395	25/08/2020	25/09/2020	RV00313274	BRASILIA - DF	Autuação	588676273
396	25/08/2020	25/09/2020	RV00313389	BELO HORIZONTE - MG	Autuação	588676429
397	25/08/2020	25/09/2020	RV00313307	CAXIAS - MA	Autuação	588676605
398	25/08/2020	25/09/2020	RV00313309	SAO PAULO - SP	Autuação	588676622
399	25/08/2020	25/09/2020	RV00313129	BELO HORIZONTE - MG	Autuação	588673820
400	25/08/2020	25/09/2020	RV00313020	BELO HORIZONTE - MG	Autuação	588672740
401	25/08/2020	25/09/2020	RV00312997	BELO HORIZONTE - MG	Autuação	588672532
402	25/08/2020	25/09/2020	RV00312987	BELO HORIZONTE - MG	Autuação	588672435
403	25/08/2020	25/09/2020	RV00313420	FEIRA DE SANTANA - BA	Autuação	588676738
404	25/08/2020	25/09/2020	RV00313398	BELO HORIZONTE - MG	Autuação	588676517
405	25/08/2020	25/09/2020	RV00313393	BELO HORIZONTE - MG	Autuação	588676463
406	25/08/2020	25/09/2020	RV00313206	BELO HORIZONTE - MG	Autuação	588674595
407	25/08/2020	25/09/2020	RV00313165	BELO HORIZONTE - MG	Autuação	588674184
408	25/08/2020	25/09/2020	RV00313143	BELO HORIZONTE - MG	Autuação	588673966
409	25/08/2020	25/09/2020	RV00313054	SAO LUIS - MA	Autuação	588673087
410	25/08/2020	25/09/2020	RV00313255	SAO LUIS - MA	Autuação	588675088
411	25/08/2020	25/09/2020	RV00313080	SANTA LUZIA - MG	Autuação	588673348
412	25/08/2020	25/09/2020	RV00313353	AGUAS LINDAS DE GOIAS - GO	Autuação	588676066
413	25/08/2020	25/09/2020	RV00313283	AGUAS LINDAS DE GOIAS - GO	Autuação	588675366
414	25/08/2020	25/09/2020	RV00312992	MACEIO - AL	Autuação	588672489
415	25/08/2020	25/09/2020	RV00313149	MACEIO - AL	Autuação	588674025
416	25/08/2020	25/09/2020	RV00313150	MACEIO - AL	Autuação	588674034
417	25/08/2020	25/09/2020	RV00313041	BRASILIA - DF	Autuação	588672957
418	25/08/2020	25/09/2020	RV00313146	CARAPICUBA - SP	Autuação	588673997
419	25/08/2020	25/09/2020	RV00313210	LUIZIANIA - GO	Autuação	588674635
420	25/08/2020	25/09/2020	RV00313266	UBERLANDIA - MG	Autuação	588676199
421	25/08/2020	25/09/2020	RV00313202	ANANDEUA - PA	Autuação	588674555
422	25/08/2020	25/09/2020	RV00313128	ALHANDRA - PB	Autuação	588673816
423	25/08/2020	25/09/2020	RV00313145	APARECIDA - SP	Autuação	588673983
424	25/08/2020	25/09/2020	RV00313106	ARARIPINA - PE	Autuação	588673590
425	25/08/2020	25/09/2020	RV00313132	ARROIO TRINTA - SC	Autuação	588673855
426	25/08/2020	25/09/2020	RV00313352	BACABAL - MA	Autuação	588676052
427	25/08/2020	25/09/2020	RV00313008	BALSAS - MA	Autuação	588672648
428	25/08/2020	25/09/2020	RV00313016	BREJO - MA	Autuação	588672705
429	25/08/2020	25/09/2020	RV00313074	CARUTAPERA - MA	Autuação	588673285
430	25/08/2020	25/09/2020	RV00313070	CARUTAPERA - MA	Autuação	588673246
431	25/08/2020	25/09/2020	RV00313292	COELHO NETO - MA	Autuação	588675454
432	25/08/2020	25/09/2020	RV00313386	CRISTOPOLIS - BA	Autuação	588676392
433	25/08/2020	25/09/2020	RV00312921	DORMENTES - PE	Autuação	588671789
434	25/08/2020	25/09/2020	RV00313419	EUSEBIO - CE	Autuação	588676724
435	25/08/2020	25/09/2020	RV00313083	FRECHERINHA - CE	Autuação	588673379
436	25/08/2020	25/09/2020	RV00313220	LIMA CAMPOS - MA	Autuação	588674737
437	25/08/2020	25/09/2020	RV00313081	LUIS EDUARDO MAGALHAES - BA	Autuação	588673351
438	25/08/2020	25/09/2020	RV00313349	MARA ROSA - GO	Autuação	588676021
439	25/08/2020	25/09/2020	RV00313036	MASSAPE - CE	Autuação	588672909
440	25/08/2020	25/09/2020	RV00313358	NEVES PAULISTA - SP	Autuação	588676110
441	25/08/2020	25/09/2020	RV00313422	NOVA BASSANO - RS	Autuação	588676755
442	25/08/2020	25/09/2020	RV00313239	PARNARAMA - MA	Autuação	588674927
443	25/08/2020	25/09/2020	RV00313078	PEDRA BRANCA - CE	Autuação	588673325
444	25/08/2020	25/09/2020	RV00313362	PESQUEIRA - PE	Autuação	588676154
445	25/08/2020	25/09/2020	RV00313135	PIMENTA BUENO - RO	Autuação	588673881
446	25/08/2020	25/09/2020	RV00313218	PORTO FRANCO - MA	Autuação	588674710
447	25/08/2020	25/09/2020	RV00313158	SANTO ANTONIO DO SUDESTE - PR	Autuação	588674119
448	25/08/2020	25/09/2020	RV00313357	SOCORRO - SP	Autuação	588676106
449	25/08/2020	25/09/2020	RV00313023	TABULEIRO DO NORTE - CE	Autuação	588672775
450	25/08/2020	25/09/2020	RV00312924	TIANGUA - CE	Autuação	588671801
451	25/08/2020	25/09/2020	RV00312948	TOCANTINOPOLIS - TO	Autuação	588672047
452	25/08/2020	25/09/2020	RV00313277	TRAIRI - CE	Autuação	588675394
453	25/08/2020	25/09/2020	RV00313364	VERA CRUZ - RS	Autuação	588676171
454	25/08/2020	25/09/2020	RV00313342	BARREIRAS - BA	Autuação	588675953
455	25/08/2020	25/09/2020	RV00313179	BARREIRAS - BA	Autuação	588674326
456	25/08/2020	25/09/2020	RV00313238	FORTALEZA - CE	Autuação	588674913
457	25/08/2020	25/09/2020	RV00313188	FORTALEZA - CE	Autuação	588674414
458	25/08/2020	25/09/2020	RV00313303	FORTALEZA - CE	Autuação	588675560
459	25/08/2020	25/09/2020	RV00312982	FORTALEZA - CE	Autuação	588672387
460	25/08/2020	25/09/2020	RV00313031	FORTALEZA - CE	Autuação	588672855
461	25/08/2020	25/09/2020	RV00313261	QUIXADA - CE	Autuação	588675145
462	25/08/2020	25/09/2020	RV00313125	BRASILIA - DF	Autuação	588673780
463	25/08/2020	25/09/2020	RV00313236	BRASILIA - DF	Autuação	588674895
464	25/08/2020	25/09/2020	RV00312931	BRASILIA - DF	Autuação	588671877
465	25/08/2020	25/09/2020	RV00313025	BRASILIA - DF	Autuação	588672798
466	25/08/2020	25/09/2020	RV00313136	BRASILIA - DF	Autuação	588673895
467	25/08/2020	25/09/2020	RV00313341	BRASILIA - DF	Autuação	588675940
468	25/08/2020	25/09/2020	RV00313367	BRASILIA - DF	Autuação	588676208
469	25/08/2020	25/09/2020	RV00312926	BRASILIA - DF	Autuação	588671829
470	25/08/2020	25/09/2020	RV00313359	BRASILIA - DF	Autuação	588676123
471	25/08/2020	25/09/2020	RV00313176	BRASILIA - DF	Autuação	588674290
472	25/08/2020	25/09/2020	RV00313375	BRASILIA - DF	Autuação	588676287
473	25/08/2020	25/09/2020	RV00313175	RIO VERDE - GO	Autuação	588674286
474	25/08/2020	25/09/2020	RV00313365	CATALAO - GO	Autuação	588676185
475	25/08/2020	25/09/2020	RV00313182	SAO LUIS - MA	Autuação	588674357
476	25/08/2020	25/09/2020	RV00313018	TIMON - MA	Autuação	588672722
477	25/08/2020	25/09/2020	RV00313262	SAO LUIS - MA	Autuação	588675159
478	25/08/2020	25/09/2020	RV00312927	BELO HORIZONTE - MG	Autuação	588671832
479	25/08/2020	25/09/2020	RV00313063	BELO HORIZONTE - MG	Autuação	588673175
480	25/08/2020	25/09/2020	RV00312946	BELO HORIZONTE - MG	Autuação	588672020
481	25/08/2020	25/09/2020	RV00312944	BELO HORIZONTE - MG	Autuação	588672002
482	25/08/2020	25/09/2020	RV00313006	BELO HORIZONTE - MG	Autuação	588672625
483	25/08/2020	25/09/2020	RV00313033	CUIABA - MT	Autuação	588672872
484	25/08/2020	25/09/2020	RV00313101	JABOATAO DOS GUARARAPES - PE	Autuação	588673555
485	25/08/2020	25/09/2020	RV00313089	CASCADEL - PR	Autuação	588673436
486	25/08/2020	25/09/2020	RV00313086	FOZ DO IGUAU - PR	Autuação	588673405
487	25/08/2020	25/09/2020	RV00313368	PONTA GROSSA - PR	Autuação	588676211
488	25/08/2020	25/09/2020	RV00313378	PASSO FUNDO - RS	Autuação	588676313
489	25/08/2020	25/09/2020	RV00313138	PORTO ALEGRE - RS	Autuação	588673918
490	25/08/2020	25/09/2020	RV00313351	CHAPECO - SC	Autuação	588676049
491	25/08/2020	25/09/2020	RV00313141	ARARANGUA - SC	Autuação	588673949
492	25/08/2020	25/09/2020	RV00313348	CARAPICUBA - SP	Autuação	588676018
493	25/08/2020	25/09/2020	RV00313226	SAO JOSE DOS CAMPOS - SP	Autuação	588674799
494	25/08/2020	25/09/2020	RV00312933	CAMPINAS - SP	Autuação	588671894
495	25/08/2020	25/09/2020	RV00313355	OSASCO - SP	Autuação	588676083
496	25/08/2020	25/09/2020	RV00313306	SOROCABA - SP	Autuação	588675595
497	25/08/2020	25/09/2020	RV00313169	FRANCA - SP	Autuação	588674224
498	25/08/2020	25/09/2020	RV00313360	COTIA - SP	Autuação	588676137
499	25/08/2020	25/09/2020	RV00313363	SAO BERNARDO DO CAMPO - SP	Autuação	588676168
500	25/08/2020	25/09/2020	RV00313356	CAMPINAS - SP	Autuação	588676097

Diário Oficial

90



Teresina(PI) - Quinta-feira, 1º de outubro de 2020 • Nº 186

NOTIFICAÇÃO – AUTUAÇÃO POR INFRAÇÃO DE TRANSITO

Considerando o disposto no Art. 24 e seus incisos, da Lei Federal nº 9.503 de 23 de setembro de 1997, que institui o Código de Trânsito Brasileiro – CTB, o **Secretário de Estado dos Transportes do Piauí**, no uso de suas atribuições, com fulcro no art. 281 do CTB, torna pública a relação de Autos de Infração de Trânsito processados com base do art. 231, V do CTB (transitar com o veículo com excesso de velocidade) e **NOTIFICA** os proprietários dos veículos que, caso queiram, terão o prazo estipulado na Notificação de Autuação por Infração enviada via Correios para apresentação da Defesa da Autuação.

Nº	Data de Geração	Próx. Dt. Geração N.P	Nº do Auto de Infração	Município/UF	Tipo de Notificação	Sequencial Correios
1	25/08/2020	25/09/2020	RV00313558	ANISIO DE ABREU - PI	Autuação	588678053
2	25/08/2020	25/09/2020	RV00313488	TERESINA - PI	Autuação	588677384
3	25/08/2020	25/09/2020	RV00313489	CASTELO DO PIAUI - PI	Autuação	588677398
4	25/08/2020	25/09/2020	RV00313472	TERESINA - PI	Autuação	588677234
5	25/08/2020	25/09/2020	RV00313475	TERESINA - PI	Autuação	588677265
6	25/08/2020	25/09/2020	RV00313470	TERESINA - PI	Autuação	588677217
7	25/08/2020	25/09/2020	RV00313468	CANTO DO BURITI - PI	Autuação	588677194
8	25/08/2020	25/09/2020	RV00313462	ESPERANTINA - PI	Autuação	588677132
9	25/08/2020	25/09/2020	RV00313449	BOQUEIRAO DO PIAUI - PI	Autuação	588677027
10	25/08/2020	25/09/2020	RV00313441	TERESINA - PI	Autuação	588676945
11	25/08/2020	25/09/2020	RV00313439	TERESINA - PI	Autuação	588676928
12	25/08/2020	25/09/2020	RV00313446	LUIS CORREIA - PI	Autuação	588676993
13	25/08/2020	25/09/2020	RV00313433	TERESINA - PI	Autuação	588676865
14	25/08/2020	25/09/2020	RV00313429	TERESINA - PI	Autuação	588676826
15	25/08/2020	25/09/2020	RV00313425	TERESINA - PI	Autuação	588676786
16	25/08/2020	25/09/2020	RV00313428	TERESINA - PI	Autuação	588676812
17	25/08/2020	25/09/2020	RV00313540	COLONIA DO GURGUEIA - PI	Autuação	588677870
18	25/08/2020	25/09/2020	RV00313535	FLORIANO - PI	Autuação	588677821
19	25/08/2020	25/09/2020	RV00313519	BOCAINA - PI	Autuação	588677680
20	25/08/2020	25/09/2020	RV00313520	SAO JOAO DO PIAUI - PI	Autuação	588677693
21	25/08/2020	25/09/2020	RV00313514	PICOS - PI	Autuação	588677631
22	25/08/2020	25/09/2020	RV00313518	PICOS - PI	Autuação	588677676
23	25/08/2020	25/09/2020	RV00313510	SAO JOAO DA CANABRAVA - PI	Autuação	588677605
24	25/08/2020	25/09/2020	RV00313507	SAO LUIS DO PIAUI - PI	Autuação	588677574
25	25/08/2020	25/09/2020	RV00313497	PICOS - PI	Autuação	588677472
26	25/08/2020	25/09/2020	RV00313478	TERESINA - PI	Autuação	588677296
27	25/08/2020	25/09/2020	RV00313435	TERESINA - PI	Autuação	588676888
28	25/08/2020	25/09/2020	RV00313445	PARNABA - PI	Autuação	588676980
29	25/08/2020	25/09/2020	RV00313437	TERESINA - PI	Autuação	588676905
30	25/08/2020	25/09/2020	RV00313457	PARNABA - PI	Autuação	588677092
31	25/08/2020	25/09/2020	RV00313465	TERESINA - PI	Autuação	588677163
32	25/08/2020	25/09/2020	RV00313450	TERESINA - PI	Autuação	588677035
33	25/08/2020	25/09/2020	RV00313471	TERESINA - PI	Autuação	588677225
34	25/08/2020	25/09/2020	RV00313476	TERESINA - PI	Autuação	588677279
35	25/08/2020	25/09/2020	RV00313485	TERESINA - PI	Autuação	588677353
36	25/08/2020	25/09/2020	RV00313509	PICOS - PI	Autuação	588677591
37	25/08/2020	25/09/2020	RV00313504	PICOS - PI	Autuação	588677543
38	25/08/2020	25/09/2020	RV00313524	PARNABA - PI	Autuação	588677733
39	25/08/2020	25/09/2020	RV00313513	PICOS - PI	Autuação	588677628
40	25/08/2020	25/09/2020	RV00313516	PICOS - PI	Autuação	588677659
41	25/08/2020	25/09/2020	RV00313512	PICOS - PI	Autuação	588677614
42	25/08/2020	25/09/2020	RV00313517	PICOS - PI	Autuação	588677662
43	25/08/2020	25/09/2020	RV00313537	TERESINA - PI	Autuação	588677849
44	25/08/2020	25/09/2020	RV00313448	PICOS - PI	Autuação	588677013
45	25/08/2020	25/09/2020	RV00313443	PARNABA - PI	Autuação	588676962
46	25/08/2020	25/09/2020	RV00313506	TERESINA - PI	Autuação	588677565
47	25/08/2020	25/09/2020	RV00313515	PICOS - PI	Autuação	588677645
48	25/08/2020	25/09/2020	RV00313503	GEMINIANO - PI	Autuação	588677530
49	25/08/2020	25/09/2020	RV00313469	TERESINA - PI	Autuação	588677203
50	25/08/2020	25/09/2020	RV00313431	TERESINA - PI	Autuação	588676843
51	25/08/2020	25/09/2020	RV00313438	TERESINA - PI	Autuação	588676914
52	25/08/2020	25/09/2020	RV00313548	TERESINA - PI	Autuação	588677954
53	25/08/2020	25/09/2020	RV00313528	BOM JESUS - PI	Autuação	588677764
54	25/08/2020	25/09/2020	RV00313553	BOM JESUS - PI	Autuação	588678005
55	25/08/2020	25/09/2020	RV00313481	FLORIANO - PI	Autuação	588677322
56	25/08/2020	25/09/2020	RV00313546	FLORIANO - PI	Autuação	588677937
57	25/08/2020	25/09/2020	RV00313555	FLORIANO - PI	Autuação	588678022
58	25/08/2020	25/09/2020	RV00313557	FLORIANO - PI	Autuação	588678040
59	25/08/2020	25/09/2020	RV00313527	FLORIANO - PI	Autuação	588677755
60	25/08/2020	25/09/2020	RV00313556	ITAUERA - PI	Autuação	588678036
61	25/08/2020	25/09/2020	RV00313434	JOSE DE FREITAS - PI	Autuação	588676874
62	25/08/2020	25/09/2020	RV00313523	NOVA SANTA RITA - PI	Autuação	588677720
63	25/08/2020	25/09/2020	RV00313522	OEIRAS - PI	Autuação	588677716
64	25/08/2020	25/09/2020	RV00313491	OEIRAS - PI	Autuação	588677415
65	25/08/2020	25/09/2020	RV00313543	PAQUETA - PI	Autuação	588677906
66	25/08/2020	25/09/2020	RV00313539	PARNAGUA - PI	Autuação	588677866
67	25/08/2020	25/09/2020	RV00313436	PIRACURUCA - PI	Autuação	588676891
68	25/08/2020	25/09/2020	RV00313474	REGENERACAO - PI	Autuação	588677251

69	25/08/2020	25/09/2020	RV00313501	SAO JOSE DO PIAUI - PI	Autuação	588677512
70	25/08/2020	25/09/2020	RV00313477	UNIAO - PI	Autuação	588677282
71	25/08/2020	25/09/2020	RV00313463	URUCUI - PI	Autuação	588677146
72	25/08/2020	25/09/2020	RV00313444	PARNABA - PI	Autuação	588676976
73	25/08/2020	25/09/2020	RV00313454	TERESINA - PI	Autuação	588677061
74	25/08/2020	25/09/2020	RV00313442	PARNABA - PI	Autuação	588676959
75	25/08/2020	25/09/2020	RV00313430	TERESINA - PI	Autuação	588676830
76	25/08/2020	25/09/2020	RV00313467	TERESINA - PI	Autuação	588677185
77	25/08/2020	25/09/2020	RV00313473	TERESINA - PI	Autuação	588677248
78	25/08/2020	25/09/2020	RV00313432	TERESINA - PI	Autuação	588676857
79	25/08/2020	25/09/2020	RV00313479	TERESINA - PI	Autuação	588677305
80	25/08/2020	25/09/2020	RV00313494	TERESINA - PI	Autuação	588677461
81	25/08/2020	25/09/2020	RV00313445	TERESINA - PI	Autuação	588677455
82	25/08/2020	25/09/2020	RV00313426	TERESINA - PI	Autuação	588676790
83	25/08/2020	25/09/2020	RV00313427	TERESINA - PI	Autuação	588676809
84	25/08/2020	25/09/2020	RV00313502	PICOS - PI	Autuação	588677526
85	25/08/2020	25/09/2020	RV00313499	PICOS - PI	Autuação	588677490
86	25/08/2020	25/09/2020	RV00313498	PICOS - PI	Autuação	588677486
87	25/08/2020	25/09/2020	RV00313508	PICOS - PI	Autuação	588677588
88	25/08/2020	25/09/2020	RV00313544	PICOS - PI	Autuação	588677190
89	25/08/2020	25/09/2020	RV00313541	PICOS - PI	Autuação	588677833
90	25/08/2020	25/09/2020	RV00313547	CAMPINA GRANDE - PB	Autuação	588677945
91	25/08/2020	25/09/2020	RV00313496	GOIANIA - GO	Autuação	588677469
92	25/08/2020	25/09/2020	RV00313480	CAXIAS - MA	Autuação	588677319
93	25/08/2020	25/09/2020	RV00313461	SOROCABA - SP	Autuação	588677129
94	25/08/2020	25/09/2020	RV00313451	PASSOS - MG	Autuação	588677044
95	25/08/2020	25/09/2020	RV00313447	SANTANA DO ACARAU - CE	Autuação	588677000
96	25/08/2020	25/09/2020	RV00313542	SANTOS - SP	Autuação	588677897
97	25/08/2020	25/09/2020	RV00313531	SAO LUIS - MA	Autuação	588677795
98	25/08/2020	25/09/2020	RV00313529	SAO LUIS - MA	Autuação	588677778
99	25/08/2020	25/09/2020	RV00313505	OURICURI - PE	Autuação	588677557
100	25/08/2020	25/09/2020	RV00313559	RECIFE - PE	Autuação	588678067
101	25/08/2020	25/09/2020	RV00313440	BELO HORIZONTE - MG	Autuação	588676931
102	25/08/2020	25/09/2020	RV00313464	TIMON - MA	Autuação	588677150
103	25/08/2020	25/09/2020	RV00313533	BRASILIA - DF	Autuação	588677804
104	25/08/2020	25/09/2020	RV00313538	BELO HORIZONTE - MG	Autuação	588677852
105	25/08/2020	25/09/2020	RV00313549	RIO VERDE - GO	Autuação	588677968
106	25/08/2020	25/09/2020	RV00313490	SANTA LUZIA - MG	Autuação	588677407
107	25/08/2020	25/09/2020	RV00313459	CACHOEIRA DO PIRIA - PA	Autuação	588677101
108	25/08/2020	25/09/2020	RV00313455	CHAVAL - CE	Autuação	588677075
109	25/08/2020	25/09/2020	RV00313550	ITURAMA - MG	Autuação	588677971
110	25/08/2020	25/09/2020	RV00313487	MARANHOAZINHO - MA	Autuação	588677375
111	25/08/2020	25/09/2020	RV00313486	ORLEANS - SC	Autuação	588677367
112	25/08/2020	25/09/2020	RV00313536	PARAISO DO TOCANTINS - TO	Autuação	588677857
113	25/08/2020	25/09/2020	RV00313500	SALGUEIRO - PE	Autuação	588677509
114	25/08/2020	25/09/2020	RV00313484	SANTA CRUZ DO RIO PARDO - SP	Autuação	588677340
115	25/08/2020	25/09/2020	RV00313466	SANTA RITA - MA	Autuação	588677177
116	25/08/2020	25/09/2020	RV00313492	SENADOR POMPEU - CE	Autuação	588677424
117	25/08/2020	25/09/2020	RV00313534	TENENTE ANANIAS - RN	Autuação	588677818
118	25/08/2020	25/09/2020	RV00313453	TRAIRI - CE	Autuação	588677058
119	25/08/2020	25/09/2020	RV00313530	JUAZEIRO DO NORTE - CE	Autuação	588677781
120	25/08/2020	25/09/2020	RV00313493	FORTALEZA - CE	Autuação	588677438
121	25/08/2020	25/09/2020	RV00313482	FORTALEZA - CE	Autuação	588677336
122	25/08/2020	25/09/2020	RV00313551	FORTALEZA - CE	Autuação	588677985
123	25/08/2020	25/09/2020	RV00313460	BRASILIA - DF	Autuação	588677115
124	25/08/2020	25/09/2020	RV00313552	BELO HORIZONTE - MG	Autuação	588677999
125	25/08/2020	25/09/2020	RV00313521	BAYEUX - PB	Autuação	588677702
126	25/08/2020	25/09/2020	RV00313525	SAO PAULO - SP	Autuação	588677747
127	25/08/2020	25/09/2020	RV00313560	FRANCA - SP	Autuação	588678075
128	25/08/2020	25/09/2020	RV00313545	DIADEMA - SP	Autuação	588677923
129	25/08/2020	25/09/2020	RV00313534	FRANCA - SP	Autuação	588678019
130	25/08/2020	25/09/2020	RV00313456	BOTUCATU - SP	Autuação	588677089

NOTIFICAÇÃO – AUTUAÇÃO POR INFRAÇÃO DE TRANSITO

Considerando o disposto no Art. 24 e seus incisos, da Lei Federal nº 9.503 de 23 de setembro de 1997, que institui o Código de Transito Brasileiro – CTB, o **Secretário de Estado dos Transportes do Piauí**, no uso de suas atribuições, com fulcro no art. 281 do CTB, torna pública a relação de Autos de Infração de Trânsito processados com base do art. 231, V do CTB (transitar com o veículo com excesso de peso) e **NOTIFICA** os proprietários dos veículos que, caso queiram, terão o prazo estipulado na Notificação de Autuação por Infração enviada via Correios para apresentação da Defesa da Autuação.

Nº	Data de Geração	Próx. Dt. Geração N.P	Nº do Auto de Infração	Município/UF	Tipo de Notificação	Sequencial Correios
1	25/08/2020	25/09/2020	SB0001033	TERESINA - PI	Autuação	588678138
2	25/08/2020	25/09/2020	SB0001032	TERESINA - PI	Autuação	588678124
3	25/08/2020	25/09/2020	SB0001031	JOSE DE FREITAS - PI	Autuação	588678115
4	25/08/2020	25/09/2020	SB0001029	TERESINA - PI	Autuação	588678098
5	25/08/2020	25/09/2020	SA0000043	TERESINA - PI	Autuação	588678084
6	25/08/2020	25/09/2020	SD00016367	FLORIANO - PI	Autuação	588678433
7	25/08/2020	25/09/2020	SD00016365	TERESINA - PI	Autuação	588678416
8	25/08/2020	25/09/2020	SD00016364	FLORIANO - PI	Autuação	588678402
9	25/08/2020	25/09/2020	SD00016363	TERESINA - PI	Autuação	588678393
10	25/08/2020	25/09/2020	SC00928174	TERESINA - PI	Autuação	588678190
11	25/08/2020	25/09/2020	SC00928173	OEIRAS - PI	Autuação	588678186
12	25/08/2020	25/09/2020	SC00928171	OEIRAS - PI	Autuação	588678172
13	25/08/2020	25/09/2020	SC00928170	DOM EXPEDITO LOPES - PI	Autuação	588678169
14	25/08/2020	25/09/2020	SC00928168	FLORIANO - PI	Autuação	588678141
15	25/08/2020	25/09/2020	SD00016371	TERESINA - PI	Autuação	588678478
16	25/08/2020	25/09/2020	SD00016362	TERESINA - PI	Autuação	588678380
17	25/08/2020	25/09/2020	SD00016361	FLORIANO - PI	Autuação	588678376
18	25/08/2020	25/09/2020	SD00016360	FLORIANO - PI	Autuação	588678362
19	25/08/2020	25/09/2020	SD00016359	FLORIANO - PI	Autuação	588678359
20	25/08/2020	25/09/2020	SD00016358	BERTOLINA - PI	Autuação	588678345
21	25/08/2020	25/09/2020	SD00016357	TERESINA - PI	Autuação	588678331
22	25/08/2020	25/09/2020	SD00016355	PICOS - PI	Autuação	588678314
23	25/08/2020	25/09/2020	SD00016354	FLORIANO - PI	Autuação	588678305
24	25/08/2020	25/09/2020	SD00016352	FLORIANO - PI	Autuação	588678288
25	25/08/2020	25/09/2020	SD00016351	TERESINA - PI	Autuação	588678274
26	25/08/2020	25/09/2020	SD00016350	URUCUI - PI	Autuação	588678265
27	25/08/2020	25/09/2020	SD00016349	URUCUI - PI	Autuação	588678257
28	25/08/2020	25/09/2020	SD00016346	FLORIANO - PI	Autuação	588678230
29	25/08/2020	25/09/2020	SD00016345	FLORIANO - PI	Autuação	588678226
30	25/08/2020	25/09/2020	SD00016344	FLORIANO - PI	Autuação	588678212
31	25/08/2020	25/09/2020	SB00010300	ESPERANCA - PB	Autuação	588678107
32	25/08/2020	25/09/2020	SD00016369	PILAO ARCADE - BA	Autuação	588678455
33	25/08/2020	25/09/2020	SD00016368	PATO BRAGADO - PR	Autuação	588678447
34	25/08/2020	25/09/2020	SD00016366	TABIRA - PE	Autuação	588678420
35	25/08/2020	25/09/2020	SC00928175	JACIARA - MT	Autuação	588678209
36	25/08/2020	25/09/2020	SC00928169	NITEROI - RJ	Autuação	588678155
37	25/08/2020	25/09/2020	SD00016372	PRADO FERREIRA - PR	Autuação	588678481
38	25/08/2020	25/09/2020	SD00016370	CAXIAS - MA	Autuação	588678464
39	25/08/2020	25/09/2020	SD00016356	BOM JESUS DA LAPA - BA	Autuação	588678328
40	25/08/2020	25/09/2020	SD00016353	PILAO ARCADE - BA	Autuação	588678291
41	25/08/2020	25/09/2020	SD00016347	RIO VERDE - GO	Autuação	588678243

NOTIFICAÇÃO – AUTUAÇÃO POR INFRAÇÃO DE TRANSITO

Considerando o disposto no Art. 24 e seus incisos, da Lei Federal nº 9.503 de 23 de setembro de 1997, que institui o Código de Transito Brasileiro – CTB, o **Secretário de Estado dos Transportes do Piauí**, no uso de suas atribuições, com fulcro no art. 281 do CTB, torna pública a relação de Autos de Infração de Trânsito processados com base do art. 231, V do CTB (transitar com o veículo com excesso de velocidade) e **NOTIFICA** os proprietários dos veículos que, caso queiram, terão o prazo estipulado na Notificação de Autuação por Infração enviada via Correios para apresentação da Defesa da Autuação.

Nº	Data de Geração	Próx. Dt. Geração N.P	Nº do Auto de Infração	Município/UF	Tipo de Notificação	Sequencial Correios
1	04/09/2020	24/08/2020	RV00301085	TERESINA - PI	Penalidade	464586598
2	04/09/2020	24/08/2020	RV00301081	RIO GRANDE DO PIAUI - PI	Penalidade	464586567
3	04/09/2020	24/08/2020	RV00302299	BARRAS - PI	Penalidade	464588687
4	04/09/2020	24/08/2020	RV00301244	CANTO DO BURITI - PI	Penalidade	464587766
5	04/09/2020	24/08/2020	RV00301248	BREJO DO PIAUI - PI	Penalidade	464587806
6	04/09/2020	24/08/2020	RV00301280	CANTO DO BURITI - PI	Penalidade	464588024
7	04/09/2020	24/08/2020	RV00301286	RIO GRANDE DO PIAUI - PI	Penalidade	464588069
8	04/09/2020	24/08/2020	RV00301289	PALMEIRA DO PIAUI - PI	Penalidade	464588090
9	04/09/2020	24/08/2020	RV00301291	RIO GRANDE DO PIAUI - PI	Penalidade	464588112
10	04/09/2020	24/08/2020	RV00301292	TERESINA - PI	Penalidade	464588126
11	04/09/2020	24/08/2020	RV00301018	TERESINA - PI	Penalidade	464586125
12	04/09/2020	24/08/2020	RV00301019	TERESINA - PI	Penalidade	464586139
13	04/09/2020	24/08/2020	RV00301068	TERESINA - PI	Penalidade	464586465
14	04/09/2020	24/08/2020	RV00301089	FLORIANO - PI	Penalidade	464586638
15	04/09/2020	24/08/2020	RV00301128	TERESINA - PI	Penalidade	464586680
16	04/09/2020	24/08/2020	RV00301168	LUIS CORREIA - PI	Penalidade	464587179
17	04/09/2020	24/08/2020	RV00301179	TERESINA - PI	Penalidade	464587267
18	04/09/2020	24/08/2020	RV00301190	TERESINA - PI	Penalidade	464587338
19	04/09/2020	24/08/2020	RV00301197	PARNABA - PI	Penalidade	464587409
20	04/09/2020	24/08/2020	RV00301194	TERESINA - PI	Penalidade	464587372
21	04/09/2020	24/08/2020	RV00301195	LUIS CORREIA - PI	Penalidade	464587386
22	04/09/2020	24/08/2020	RV00301202	PARNABA - PI	Penalidade	464587457
23	04/09/2020	24/08/2020	RV00301206	BOM JESUS - PI	Penalidade	464587491
24	04/09/2020	24/08/2020	RV00302256	PARNABA - PI	Penalidade	464588333
25	04/09/2020	24/08/2020	RV00302263	TERESINA - PI	Penalidade	464588404
26	04/09/2020	24/08/2020	RV00302266	TERESINA - PI	Penalidade	464588435
27	04/09/2020	24/08/2020	RV00302265	TERESINA - PI	Penalidade	464588421
28	04/09/2020	24/08/2020	RV00302268	TERESINA - PI	Penalidade	464588452
29	04/09/2020	24/08/2020	RV00302269	TERESINA - PI	Penalidade	464588466
30	04/09/2020	24/08/2020	RV00302280	TERESINA - PI	Penalidade	464588554
31	04/09/2020	24/08/2020	RV00302277	TERESINA - PI	Penalidade	464588523
32	04/09/2020	24/08/2020	RV00302281	TERESINA - PI	Penalidade	464588568
33	04/09/2020	24/08/2020	RV00302283	ALTOS - PI	Penalidade	464588571
34	04/09/2020	24/08/2020	RV00302295	TERESINA - PI	Penalidade	464588673
35	04/09/2020	24/08/2020	RV00302307	AGUA BRANCA - PI	Penalidade	464588758
36	04/09/2020	24/08/2020	RV00302302	BARRAS - PI	Penalidade	464588713
37	04/09/2020	24/08/2020	RV00302305	REGENERACAO - PI	Penalidade	464588744
38	04/09/2020	24/08/2020	RV00302309	TERESINA - PI	Penalidade	464588761
39	04/09/2020	24/08/2020	RV00302312	TERESINA - PI	Penalidade	464588792
40	04/09/2020	24/08/2020	RV00302318	TERESINA - PI	Penalidade	464588850
41	04/09/2020	24/08/2020	RV00302313	BARRAS - PI	Penalidade	464588801
42	04/09/2020	24/08/2020	RV00302323	TERESINA - PI	Penalidade	464588894
43	04/09/2020	24/08/2020	RV00302338	TERESINA - PI	Penalidade	464588947
44	04/09/2020	24/08/2020	RV00302342	TERESINA - PI	Penalidade	464588964
45	04/09/2020	24/08/2020	RV00302344	TERESINA - PI	Penalidade	464588981
46	04/09/2020	24/08/2020	RV00302352	TERESINA - PI	Penalidade	464589166

Diário Oficial

92



Teresina(PI) - Quinta-feira, 1º de outubro de 2020 • Nº 186

47	04/09/2020	24/08/2020	RV00302354	TERESINA - PI	Penalidade	464589183	95	04/09/2020	24/08/2020	RV00302335	TERESINA - PI	Penalidade	464589016
48	04/09/2020	24/08/2020	RV00302355	LUIS CORREIA - PI	Penalidade	464589197	96	04/09/2020	24/08/2020	RV00302350	PARNAIBA - PI	Penalidade	464589149
49	04/09/2020	24/08/2020	RV00302370	TERESINA - PI	Penalidade	464589342	97	04/09/2020	24/08/2020	RV00302363	TERESINA - PI	Penalidade	464589271
50	04/09/2020	24/08/2020	RV00302367	TERESINA - PI	Penalidade	464589311	98	04/09/2020	24/08/2020	RV00302368	PARNAIBA - PI	Penalidade	464589325
51	04/09/2020	24/08/2020	RV00302364	TERESINA - PI	Penalidade	464589285	99	04/09/2020	24/08/2020	RV00302378	PARNAIBA - PI	Penalidade	464589413
52	04/09/2020	24/08/2020	RV00302374	TERESINA - PI	Penalidade	464589373	100	04/09/2020	24/08/2020	RV00302365	TERESINA - PI	Penalidade	464589299
53	04/09/2020	24/08/2020	RV00302375	TERESINA - PI	Penalidade	464589387	101	04/09/2020	24/08/2020	RV00302385	TERESINA - PI	Penalidade	464589489
54	04/09/2020	24/08/2020	RV00302381	TERESINA - PI	Penalidade	464589444	102	04/09/2020	24/08/2020	RV00302411	PICOS - PI	Penalidade	464589648
55	04/09/2020	24/08/2020	RV00302380	LUIS CORREIA - PI	Penalidade	464589435	103	04/09/2020	24/08/2020	RV00302410	PICOS - PI	Penalidade	464589634
56	04/09/2020	24/08/2020	RV00302376	TERESINA - PI	Penalidade	464589395	104	04/09/2020	24/08/2020	RV00302412	PICOS - PI	Penalidade	464589651
57	04/09/2020	24/08/2020	RV00302400	TERESINA - PI	Penalidade	464589594	105	04/09/2020	24/08/2020	RV00302395	TERESINA - PI	Penalidade	464589563
58	04/09/2020	24/08/2020	RV00302424	TERESINA - PI	Penalidade	464589722	106	04/09/2020	24/08/2020	RV00302401	TERESINA - PI	Penalidade	464589603
59	04/09/2020	24/08/2020	RV00302462	TERESINA - PI	Penalidade	464590059	107	04/09/2020	24/08/2020	RV00302398	TERESINA - PI	Penalidade	464589585
60	04/09/2020	24/08/2020	RV00302500	ALTOS - PI	Penalidade	464590371	108	04/09/2020	24/08/2020	RV00302415	PICOS - PI	Penalidade	464589679
61	04/09/2020	24/08/2020	RV00302267	TERESINA - PI	Penalidade	464588449	109	04/09/2020	24/08/2020	RV00302430	TERESINA - PI	Penalidade	464589767
62	04/09/2020	24/08/2020	RV00302377	TERESINA - PI	Penalidade	464589400	110	04/09/2020	24/08/2020	RV00302474	TERESINA - PI	Penalidade	464590147
63	04/09/2020	24/08/2020	RV00301100	TERESINA - PI	Penalidade	464586712	111	04/09/2020	24/08/2020	RV00302501	TERESINA - PI	Penalidade	464590385
64	04/09/2020	24/08/2020	RV00300948	TERESINA - PI	Penalidade	464585734	112	04/09/2020	24/08/2020	RV00302504	TERESINA - PI	Penalidade	464590411
65	04/09/2020	24/08/2020	RV00301030	PICOS - PI	Penalidade	464586200	113	04/09/2020	24/08/2020	RV00302516	TERESINA - PI	Penalidade	464590487
66	04/09/2020	24/08/2020	RV00301026	TERESINA - PI	Penalidade	464586173	114	04/09/2020	24/08/2020	RV00302515	TERESINA - PI	Penalidade	464590473
67	04/09/2020	24/08/2020	RV00301097	TERESINA - PI	Penalidade	464586686	115	04/09/2020	24/08/2020	RV00302531	TERESINA - PI	Penalidade	464590575
68	04/09/2020	24/08/2020	RV00301109	TERESINA - PI	Penalidade	464586774	116	04/09/2020	24/08/2020	RV00302523	TERESINA - PI	Penalidade	464590513
69	04/09/2020	24/08/2020	RV00301101	TERESINA - PI	Penalidade	464586726	117	04/09/2020	24/08/2020	RV00302520	TERESINA - PI	Penalidade	464590495
70	04/09/2020	24/08/2020	RV00301125	TERESINA - PI	Penalidade	464586862	118	04/09/2020	24/08/2020	RV00302373	PARNAIBA - PI	Penalidade	464589360
71	04/09/2020	24/08/2020	RV00301117	TERESINA - PI	Penalidade	464586805	119	04/09/2020	24/08/2020	RV00302417	PICOS - PI	Penalidade	464589682
72	04/09/2020	24/08/2020	RV00301116	TERESINA - PI	Penalidade	464586791	120	04/09/2020	24/08/2020	RV00302514	PARNAIBA - PI	Penalidade	464590460
73	04/09/2020	24/08/2020	RV00301134	TERESINA - PI	Penalidade	464586933	121	04/09/2020	24/08/2020	RV00301147	TERESINA - PI	Penalidade	464587015
74	04/09/2020	24/08/2020	RV00301148	TERESINA - PI	Penalidade	464587029	122	04/09/2020	24/08/2020	RV00302279	TERESINA - PI	Penalidade	464588545
75	04/09/2020	24/08/2020	RV00301158	TERESINA - PI	Penalidade	464587094	123	04/09/2020	24/08/2020	RV00301129	TERESINA - PI	Penalidade	464586893
76	04/09/2020	24/08/2020	RV00301169	TERESINA - PI	Penalidade	464587182	124	04/09/2020	24/08/2020	RV00301154	TERESINA - PI	Penalidade	464587063
77	04/09/2020	24/08/2020	RV00301163	TERESINA - PI	Penalidade	464587148	125	04/09/2020	24/08/2020	RV00302525	TERESINA - PI	Penalidade	464590527
78	04/09/2020	24/08/2020	RV00301175	TERESINA - PI	Penalidade	464587222	126	04/09/2020	24/08/2020	RV00302418	TERESINA - PI	Penalidade	464589696
79	04/09/2020	24/08/2020	RV00301186	TERESINA - PI	Penalidade	464587315	127	04/09/2020	24/08/2020	RV00302423	TERESINA - PI	Penalidade	464589719
80	04/09/2020	24/08/2020	RV00301193	PARNAIBA - PI	Penalidade	464587369	128	04/09/2020	24/08/2020	RV00302422	TERESINA - PI	Penalidade	464589705
81	04/09/2020	24/08/2020	RV00301188	TERESINA - PI	Penalidade	464587324	129	04/09/2020	24/08/2020	RV00302311	PARNAIBA - PI	Penalidade	464588789
82	04/09/2020	24/08/2020	RV00301201	TERESINA - PI	Penalidade	464587443	130	04/09/2020	24/08/2020	RV00302304	PARNAIBA - PI	Penalidade	464588735
83	04/09/2020	24/08/2020	RV00301232	PICOS - PI	Penalidade	464587664	131	04/09/2020	24/08/2020	RV00302446	CANTO DO BURITI - PI	Penalidade	464589912
84	04/09/2020	24/08/2020	RV00301238	PICOS - PI	Penalidade	464587718	132	04/09/2020	24/08/2020	RV00301213	FLORIANO - PI	Penalidade	464587531
85	04/09/2020	24/08/2020	RV00301240	PICOS - PI	Penalidade	464587735	133	04/09/2020	24/08/2020	RV00301033	TERESINA - PI	Penalidade	464586227
86	04/09/2020	24/08/2020	RV00302260	TERESINA - PI	Penalidade	464588378	134	04/09/2020	24/08/2020	RV00301192	TERESINA - PI	Penalidade	464587355
87	04/09/2020	24/08/2020	RV00302270	TERESINA - PI	Penalidade	464588470	135	04/09/2020	24/08/2020	RV00302262	TERESINA - PI	Penalidade	464588395
88	04/09/2020	24/08/2020	RV00302285	TERESINA - PI	Penalidade	464588599	136	04/09/2020	24/08/2020	RV00301110	TERESINA - PI	Penalidade	464586788
89	04/09/2020	24/08/2020	RV00302276	TERESINA - PI	Penalidade	464588510	137	04/09/2020	24/08/2020	RV00302332	TERESINA - PI	Penalidade	464588982
90	04/09/2020	24/08/2020	RV00302300	TERESINA - PI	Penalidade	464588695	138	04/09/2020	24/08/2020	RV00302510	TERESINA - PI	Penalidade	464590442
91	04/09/2020	24/08/2020	RV00302303	TERESINA - PI	Penalidade	464588727	139	04/09/2020	24/08/2020	RV00302358	TERESINA - PI	Penalidade	464589223
92	04/09/2020	24/08/2020	RV00302310	TERESINA - PI	Penalidade	464588775	140	04/09/2020	24/08/2020	RV00301090	TERESINA - PI	Penalidade	464586641
93	04/09/2020	24/08/2020	RV00302316	TERESINA - PI	Penalidade	464588832	141	04/09/2020	24/08/2020	RV00302317	TERESINA - PI	Penalidade	464588846
94	04/09/2020	24/08/2020	RV00302327	PARNAIBA - PI	Penalidade	464588934	142	04/09/2020	24/08/2020	RV00301106	TERESINA - PI	Penalidade	464586765

Diário Oficial

Teresina(PI) - Quinta-feira, 1º de outubro de 2020 • Nº 186

93

143	04/09/2020	24/08/2020	RV00301173	TERESINA - PI	Penalidade	464587205	191	04/09/2020	24/08/2020	RV00301075	CANTO DO BURITI - PI	Penalidade	464586536
144	04/09/2020	24/08/2020	RV00300938	TERESINA - PI	Penalidade	464585650	192	04/09/2020	24/08/2020	RV00301258	CANTO DO BURITI - PI	Penalidade	464587899
145	04/09/2020	24/08/2020	RV00300941	TERESINA - PI	Penalidade	464585685	193	04/09/2020	24/08/2020	RV00302431	CANTO DO BURITI - PI	Penalidade	464589775
146	04/09/2020	24/08/2020	RV00300943	TERESINA - PI	Penalidade	464585703	194	04/09/2020	24/08/2020	RV00302442	CANTO DO BURITI - PI	Penalidade	464589872
147	04/09/2020	24/08/2020	RV00300981	TERESINA - PI	Penalidade	464585907	195	04/09/2020	24/08/2020	RV00302495	CANTO DO BURITI - PI	Penalidade	464590337
148	04/09/2020	24/08/2020	RV00300968	TERESINA - PI	Penalidade	464585822	196	04/09/2020	24/08/2020	RV00302444	CANTO DO BURITI - PI	Penalidade	464589890
149	04/09/2020	24/08/2020	RV00300998	TERESINA - PI	Penalidade	464585969	197	04/09/2020	24/08/2020	RV00301138	CASTELO DO PIAUI - PI	Penalidade	464586955
150	04/09/2020	24/08/2020	RV00301009	TERESINA - PI	Penalidade	464586054	198	04/09/2020	24/08/2020	RV00301243	CORONEL JOSE DIAS - PI	Penalidade	464587732
151	04/09/2020	24/08/2020	RV00301010	TERESINA - PI	Penalidade	464586068	199	04/09/2020	24/08/2020	RV00301257	CURMATA - PI	Penalidade	464587885
152	04/09/2020	24/08/2020	RV00301076	TERESINA - PI	Penalidade	464586540	200	04/09/2020	24/08/2020	RV00302476	ELESBAO VELOSO - PI	Penalidade	464590155
153	04/09/2020	24/08/2020	RV00301130	TERESINA - PI	Penalidade	464586902	201	04/09/2020	24/08/2020	RV00301266	ELISEU MARTINS - PI	Penalidade	464587939
154	04/09/2020	24/08/2020	RV00301133	TERESINA - PI	Penalidade	464586920	202	04/09/2020	24/08/2020	RV00300945	ESPERANTINA - PI	Penalidade	464587252
155	04/09/2020	24/08/2020	RV00301181	TERESINA - PI	Penalidade	464587284	203	04/09/2020	24/08/2020	RV00301067	ESPERANTINA - PI	Penalidade	464586451
156	04/09/2020	24/08/2020	RV00301177	TERESINA - PI	Penalidade	464587240	204	04/09/2020	24/08/2020	RV00302429	FLORES DO PIAUI - PI	Penalidade	464589753
157	04/09/2020	24/08/2020	RV00301174	TERESINA - PI	Penalidade	464587219	205	04/09/2020	24/08/2020	RV00300937	FLORIANO - PI	Penalidade	464585646
158	04/09/2020	24/08/2020	RV00301214	TERESINA - PI	Penalidade	464587545	206	04/09/2020	24/08/2020	RV00301070	FLORIANO - PI	Penalidade	464586482
159	04/09/2020	24/08/2020	RV00301223	TERESINA - PI	Penalidade	464587616	207	04/09/2020	24/08/2020	RV00301083	FLORIANO - PI	Penalidade	464586575
160	04/09/2020	24/08/2020	RV00302259	TERESINA - PI	Penalidade	464588364	208	04/09/2020	24/08/2020	RV00301084	FLORIANO - PI	Penalidade	464586584
161	04/09/2020	24/08/2020	RV00302293	TERESINA - PI	Penalidade	464588656	209	04/09/2020	24/08/2020	RV00301301	FLORIANO - PI	Penalidade	464588188
162	04/09/2020	24/08/2020	RV00302292	TERESINA - PI	Penalidade	464588642	210	04/09/2020	24/08/2020	RV00301305	FLORIANO - PI	Penalidade	464588228
163	04/09/2020	24/08/2020	RV00302324	TERESINA - PI	Penalidade	464588903	211	04/09/2020	24/08/2020	RV00301306	FLORIANO - PI	Penalidade	464588231
164	04/09/2020	24/08/2020	RV00302331	TERESINA - PI	Penalidade	464588979	212	04/09/2020	24/08/2020	RV00301309	FLORIANO - PI	Penalidade	464588262
165	04/09/2020	24/08/2020	RV00302351	TERESINA - PI	Penalidade	464589152	213	04/09/2020	24/08/2020	RV00302383	FLORIANO - PI	Penalidade	464589461
166	04/09/2020	24/08/2020	RV00302480	TERESINA - PI	Penalidade	464590195	214	04/09/2020	24/08/2020	RV00302386	FLORIANO - PI	Penalidade	464589492
167	04/09/2020	24/08/2020	RV00302477	TERESINA - PI	Penalidade	464590164	215	04/09/2020	24/08/2020	RV00302449	FLORIANO - PI	Penalidade	464589930
168	04/09/2020	24/08/2020	RV00302487	TERESINA - PI	Penalidade	464590252	216	04/09/2020	24/08/2020	RV00302451	FLORIANO - PI	Penalidade	464589957
169	04/09/2020	24/08/2020	RV00302488	TERESINA - PI	Penalidade	464590266	217	04/09/2020	24/08/2020	RV00302455	FLORIANO - PI	Penalidade	464589988
170	04/09/2020	24/08/2020	RV00302532	TERESINA - PI	Penalidade	464590589	218	04/09/2020	24/08/2020	RV00302478	FLORIANO - PI	Penalidade	464590178
171	04/09/2020	24/08/2020	RV00302526	TERESINA - PI	Penalidade	464590535	219	04/09/2020	24/08/2020	RV00302481	FLORIANO - PI	Penalidade	464590204
172	04/09/2020	24/08/2020	RV00302530	TERESINA - PI	Penalidade	464590561	220	04/09/2020	24/08/2020	RV00302491	FLORIANO - PI	Penalidade	464590297
173	04/09/2020	24/08/2020	RV00301267	TERESINA - PI	Penalidade	464587942	221	04/09/2020	24/08/2020	RV00302493	FLORIANO - PI	Penalidade	464590310
174	04/09/2020	24/08/2020	RV00302454	TERESINA - PI	Penalidade	464589974	222	04/09/2020	24/08/2020	RV00302496	FLORIANO - PI	Penalidade	464590345
175	04/09/2020	24/08/2020	RV00300955	TERESINA - PI	Penalidade	464585751	223	04/09/2020	24/08/2020	RV00301313	FLORIANO - PI	Penalidade	464588280
176	04/09/2020	24/08/2020	RV00300956	TERESINA - PI	Penalidade	464585765	224	04/09/2020	24/08/2020	RV00301073	FLORIANO - PI	Penalidade	464586519
177	04/09/2020	24/08/2020	RV00302322	TERESINA - PI	Penalidade	464588885	225	04/09/2020	24/08/2020	RV00301023	FLORIANO - PI	Penalidade	464586156
178	04/09/2020	24/08/2020	RV00301142	TERESINA - PI	Penalidade	464586964	226	04/09/2020	24/08/2020	RV00301211	FLORIANO - PI	Penalidade	464587514
179	04/09/2020	24/08/2020	RV00302328	ALTOS - PI	Penalidade	464588948	227	04/09/2020	24/08/2020	RV00301304	FLORIANO - PI	Penalidade	464588214
180	04/09/2020	24/08/2020	RV00302533	ALTOS - PI	Penalidade	464590592	228	04/09/2020	24/08/2020	RV00300966	JOSE DE FREITAS - PI	Penalidade	464585805
181	04/09/2020	24/08/2020	RV00301064	ALTOS - PI	Penalidade	464586425	229	04/09/2020	24/08/2020	RV00302261	JOSE DE FREITAS - PI	Penalidade	464588381
182	04/09/2020	24/08/2020	RV00301124	BARRAS - PI	Penalidade	464586859	230	04/09/2020	24/08/2020	RV00302534	JOSE DE FREITAS - PI	Penalidade	464590601
183	04/09/2020	24/08/2020	RV00301127	BARRAS - PI	Penalidade	464586876	231	04/09/2020	24/08/2020	RV00300960	JOSE DE FREITAS - PI	Penalidade	464585779
184	04/09/2020	24/08/2020	RV00302325	BARRAS - PI	Penalidade	464588917	232	04/09/2020	24/08/2020	RV00300996	LUIS CORREIA - PI	Penalidade	464585941
185	04/09/2020	24/08/2020	RV00301144	BENEDITINOS - PI	Penalidade	464586981	233	04/09/2020	24/08/2020	RV00301004	LUIS CORREIA - PI	Penalidade	464586023
186	04/09/2020	24/08/2020	RV00301245	BREJO DO PIAUI - PI	Penalidade	464587770	234	04/09/2020	24/08/2020	RV00301007	LUIS CORREIA - PI	Penalidade	464586045
187	04/09/2020	24/08/2020	RV00300939	CAMPO MAIOR - PI	Penalidade	464585663	235	04/09/2020	24/08/2020	RV00301013	LUIS CORREIA - PI	Penalidade	464586071
188	04/09/2020	24/08/2020	RV00300980	CAMPO MAIOR - PI	Penalidade	464585898	236	04/09/2020	24/08/2020	RV00301014	LUIS CORREIA - PI	Penalidade	464586085
189	04/09/2020	24/08/2020	RV00301043	CANTO DO BURITI - PI	Penalidade	464586275	237	04/09/2020	24/08/2020	RV00301172	LUIS CORREIA - PI	Penalidade	464587196
190	04/09/2020	24/08/2020	RV00301045	CANTO DO BURITI - PI	Penalidade	464586292	238	04/09/2020	24/08/2020	RV00301185	LUIS CORREIA - PI	Penalidade	464587307

Diário Oficial

94



Teresina(PI) - Quinta-feira, 1º de outubro de 2020 • Nº 186

239	04/09/2020	24/08/2020	RV00301199	LUIS CORREIA - PI	Penalidade	464587426	287	04/09/2020	24/08/2020	RV00300999	TERESINA - PI	Penalidade	464585972
240	04/09/2020	24/08/2020	RV00300972	NAZARIA - PI	Penalidade	464585853	288	04/09/2020	24/08/2020	RV00302336	TERESINA - PI	Penalidade	464589020
241	04/09/2020	24/08/2020	RV00300976	NAZARIA - PI	Penalidade	464585875	289	04/09/2020	24/08/2020	RV00301156	TERESINA - PI	Penalidade	464587077
242	04/09/2020	24/08/2020	RV00301017	PALMEIRAS - PI	Penalidade	464586111	290	04/09/2020	24/08/2020	RV00301099	TERESINA - PI	Penalidade	464586709
243	04/09/2020	24/08/2020	RV00301252	PAVUSSU - PI	Penalidade	464587845	291	04/09/2020	24/08/2020	RV00301239	PICOS - PI	Penalidade	464587721
244	04/09/2020	24/08/2020	RV00300933	PIRACURUCA - PI	Penalidade	464586515	292	04/09/2020	24/08/2020	RV00301149	TERESINA - PI	Penalidade	464587052
245	04/09/2020	24/08/2020	RV00302255	PIRIPIRI - PI	Penalidade	464588320	293	04/09/2020	24/08/2020	RV00302334	TERESINA - PI	Penalidade	464589002
246	04/09/2020	24/08/2020	RV00301279	PORTO ALEGRE DO PIAUI - PI	Penalidade	464588015	294	04/09/2020	24/08/2020	RV00301016	TERESINA - PI	Penalidade	464586108
247	04/09/2020	24/08/2020	RV00301071	RIO GRANDE DO PIAUI - PI	Penalidade	464586496	295	04/09/2020	24/08/2020	RV00301118	TERESINA - PI	Penalidade	464586814
248	04/09/2020	24/08/2020	RV00302436	SAO LOURENCO DO PIAUI - PI	Penalidade	464589815	296	04/09/2020	24/08/2020	RV00301221	TERESINA - PI	Penalidade	464587593
249	04/09/2020	24/08/2020	RV00301025	SAO LUIS DO PIAUI - PI	Penalidade	464586160	297	04/09/2020	24/08/2020	RV00301218	TERESINA - PI	Penalidade	464587576
250	04/09/2020	24/08/2020	RV00301225	SAO LUIS DO PIAUI - PI	Penalidade	464587620	298	04/09/2020	24/08/2020	RV00301104	TERESINA - PI	Penalidade	464586743
251	04/09/2020	24/08/2020	RV00301037	SAO RAIMUNDO NONATO - PI	Penalidade	464586244	299	04/09/2020	24/08/2020	RV00301094	TERESINA - PI	Penalidade	464586672
252	04/09/2020	24/08/2020	RV00301270	SAO RAIMUNDO NONATO - PI	Penalidade	464587973	300	04/09/2020	24/08/2020	RV00302390	TERESINA - PI	Penalidade	464589529
253	04/09/2020	24/08/2020	RV00302460	SAO RAIMUNDO NONATO - PI	Penalidade	464590031	301	04/09/2020	24/08/2020	RV00302506	TERESINA - PI	Penalidade	464590425
254	04/09/2020	24/08/2020	RV00302434	SOCORRO DO PIAUI - PI	Penalidade	464589807	302	04/09/2020	24/08/2020	RV00302290	TERESINA - PI	Penalidade	464588639
255	04/09/2020	24/08/2020	RV00301235	SUSUAPARA - PI	Penalidade	464587681	303	04/09/2020	24/08/2020	RV00302362	TERESINA - PI	Penalidade	464589268
256	04/09/2020	24/08/2020	RV00300940	UNIAO - PI	Penalidade	464585677	304	04/09/2020	24/08/2020	RV00301093	TERESINA - PI	Penalidade	464586669
257	04/09/2020	24/08/2020	RV00301222	UNIAO - PI	Penalidade	464587602	305	04/09/2020	24/08/2020	RV00301200	TERESINA - PI	Penalidade	464587430
258	04/09/2020	24/08/2020	RV00301029	VALENCA DO PIAUI - PI	Penalidade	464586195	306	04/09/2020	24/08/2020	RV00301180	TERESINA - PI	Penalidade	464587275
259	04/09/2020	24/08/2020	RV00301229	VARZEA GRANDE - PI	Penalidade	464587655	307	04/09/2020	24/08/2020	RV00302330	TERESINA - PI	Penalidade	464588965
260	04/09/2020	24/08/2020	RV00301234	PICOS - PI	Penalidade	464587678	308	04/09/2020	24/08/2020	RV00302483	TERESINA - PI	Penalidade	464590218
261	04/09/2020	24/08/2020	RV00301145	TERESINA - PI	Penalidade	464586995	309	04/09/2020	24/08/2020	RV00302486	TERESINA - PI	Penalidade	464590249
262	04/09/2020	24/08/2020	RV00302301	TERESINA - PI	Penalidade	464588700	310	04/09/2020	24/08/2020	RV00302361	TERESINA - PI	Penalidade	464589254
263	04/09/2020	24/08/2020	RV00301242	TERESINA - PI	Penalidade	464587749	311	04/09/2020	24/08/2020	RV00302320	TERESINA - PI	Penalidade	464588877
264	04/09/2020	24/08/2020	RV00302503	TERESINA - PI	Penalidade	464590408	312	04/09/2020	24/08/2020	RV00302450	TERESINA - PI	Penalidade	464589943
265	04/09/2020	24/08/2020	RV00301166	TERESINA - PI	Penalidade	464587165	313	04/09/2020	24/08/2020	RV00302359	TERESINA - PI	Penalidade	464589237
266	04/09/2020	24/08/2020	RV00301119	TERESINA - PI	Penalidade	464586828	314	04/09/2020	24/08/2020	RV00301159	TERESINA - PI	Penalidade	464587103
267	04/09/2020	24/08/2020	RV00302337	TERESINA - PI	Penalidade	464589033	315	04/09/2020	24/08/2020	RV00302345	TERESINA - PI	Penalidade	464589095
268	04/09/2020	24/08/2020	RV00301146	TERESINA - PI	Penalidade	464587001	316	04/09/2020	24/08/2020	RV00302333	TERESINA - PI	Penalidade	464588996
269	04/09/2020	24/08/2020	RV00302287	TERESINA - PI	Penalidade	464588611	317	04/09/2020	24/08/2020	RV00301150	TERESINA - PI	Penalidade	464587046
270	04/09/2020	24/08/2020	RV00300965	TERESINA - PI	Penalidade	464585796	318	04/09/2020	24/08/2020	RV00302529	TERESINA - PI	Penalidade	464590558
271	04/09/2020	24/08/2020	RV00301077	TERESINA - PI	Penalidade	464586553							
272	04/09/2020	24/08/2020	RV00301176	TERESINA - PI	Penalidade	464587236							
273	04/09/2020	24/08/2020	RV00301237	PICOS - PI	Penalidade	464587704							
274	04/09/2020	24/08/2020	RV00302329	TERESINA - PI	Penalidade	464588951							
275	04/09/2020	24/08/2020	RV00301105	TERESINA - PI	Penalidade	464586757							
276	04/09/2020	24/08/2020	RV00301228	PICOS - PI	Penalidade	464587647							
277	04/09/2020	24/08/2020	RV00301161	TERESINA - PI	Penalidade	464587125							
278	04/09/2020	24/08/2020	RV00301102	TERESINA - PI	Penalidade	464586730							
279	04/09/2020	24/08/2020	RV00300969	TERESINA - PI	Penalidade	464585836							
280	04/09/2020	24/08/2020	RV00301273	TERESINA - PI	Penalidade	464587987							
281	04/09/2020	24/08/2020	RV00302494	TERESINA - PI	Penalidade	464590323							
282	04/09/2020	24/08/2020	RV00302326	TERESINA - PI	Penalidade	464588925							
283	04/09/2020	24/08/2020	RV00301027	PICOS - PI	Penalidade	464586187							
284	04/09/2020	24/08/2020	RV00301022	TERESINA - PI	Penalidade	464586142							
285	04/09/2020	24/08/2020	RV00302346	TERESINA - PI	Penalidade	464589104							
286	04/09/2020	24/08/2020	RV00302339	TERESINA - PI	Penalidade	464589055							

Diário Oficial

Teresina(PI) - Quinta-feira, 1º de outubro de 2020 • Nº 186

95

319	04/09/2020	24/08/2020	RV00302512	TERESINA - PI	Penalidade	464590456
320	04/09/2020	24/08/2020	RV00302371	TERESINA - PI	Penalidade	464589356
321	04/09/2020	24/08/2020	RV00302353	TERESINA - PI	Penalidade	464589170
322	04/09/2020	24/08/2020	RV00302522	TERESINA - PI	Penalidade	464590500
323	04/09/2020	24/08/2020	RV00301217	TERESINA - PI	Penalidade	464587562
324	04/09/2020	24/08/2020	RV00301002	TERESINA - PI	Penalidade	464586006
325	04/09/2020	24/08/2020	RV00301265	TERESINA - PI	Penalidade	464587925
326	04/09/2020	24/08/2020	RV00301251	TERESINA - PI	Penalidade	464587837
327	04/09/2020	24/08/2020	RV00302360	TERESINA - PI	Penalidade	464589245
328	04/09/2020	24/08/2020	RV00301160	TERESINA - PI	Penalidade	464587117
329	04/09/2020	24/08/2020	RV00302356	TERESINA - PI	Penalidade	464589206
330	04/09/2020	24/08/2020	RV00300942	TERESINA - PI	Penalidade	464585694
331	04/09/2020	24/08/2020	RV00301178	TERESINA - PI	Penalidade	464587253
332	04/09/2020	24/08/2020	RV00302349	TERESINA - PI	Penalidade	464589135
333	04/09/2020	24/08/2020	RV00302315	TERESINA - PI	Penalidade	464588829
334	04/09/2020	24/08/2020	RV00301000	TERESINA - PI	Penalidade	464585986
335	04/09/2020	24/08/2020	RV00301005	TERESINA - PI	Penalidade	464586037
336	04/09/2020	24/08/2020	RV00301157	TERESINA - PI	Penalidade	464587085
337	04/09/2020	24/08/2020	RV00301184	TERESINA - PI	Penalidade	464587298
338	04/09/2020	24/08/2020	RV00300993	TERESINA - PI	Penalidade	464585924
339	04/09/2020	24/08/2020	RV00302264	TERESINA - PI	Penalidade	464588418
340	04/09/2020	24/08/2020	RV00302369	TERESINA - PI	Penalidade	464589339
341	04/09/2020	24/08/2020	RV00301220	TERESINA - PI	Penalidade	464587580
342	04/09/2020	24/08/2020	RV00302286	TERESINA - PI	Penalidade	464588608
343	04/09/2020	24/08/2020	RV00300952	TERESINA - PI	Penalidade	464585748
344	04/09/2020	24/08/2020	RV00302271	TERESINA - PI	Penalidade	464588483
345	04/09/2020	24/08/2020	RV00301255	TERESINA - PI	Penalidade	464587871
346	04/09/2020	24/08/2020	RV00301003	PARNAIBA - PI	Penalidade	464586010
347	04/09/2020	24/08/2020	RV00301031	PICOS - PI	Penalidade	464586213
348	04/09/2020	24/08/2020	RV00302408	PICOS - PI	Penalidade	464589617
349	04/09/2020	24/08/2020	RV00301236	PICOS - PI	Penalidade	464587695
350	04/09/2020	24/08/2020	RV00301261	GUANAMBI - BA	Penalidade	464587911
351	04/09/2020	24/08/2020	RV00301276	MANAUS - AM	Penalidade	464588007
352	04/09/2020	24/08/2020	RV00301288	FORTALEZA - CE	Penalidade	464588086
353	04/09/2020	24/08/2020	RV00301290	RECIFE - PE	Penalidade	464588109
354	04/09/2020	24/08/2020	RV00301300	FORTALEZA - CE	Penalidade	464588174
355	04/09/2020	24/08/2020	RV00301034	SAO JOAQUIM DA BARRA - SP	Penalidade	464586235
356	04/09/2020	24/08/2020	RV00301040	BRASILIA - DF	Penalidade	464586258
357	04/09/2020	24/08/2020	RV00301088	FORTALEZA - CE	Penalidade	464586624
358	04/09/2020	24/08/2020	RV00301203	BELO HORIZONTE - MG	Penalidade	464587465
359	04/09/2020	24/08/2020	RV00301204	SAO LUIS - MA	Penalidade	464587474
360	04/09/2020	24/08/2020	RV00301314	LONDRINA - PR	Penalidade	464588293
361	04/09/2020	24/08/2020	RV00301308	CONCEICAO DO ARAGUAIA - PA	Penalidade	464588259
362	04/09/2020	24/08/2020	RV00302387	CAMPINAS - SP	Penalidade	464589501
363	04/09/2020	24/08/2020	RV00302391	ANAPOLIS - GO	Penalidade	464589532
364	04/09/2020	24/08/2020	RV00302471	SOBRAL - CE	Penalidade	464590116
365	04/09/2020	24/08/2020	RV00302467	ANDRADINA - SP	Penalidade	464590080
366	04/09/2020	24/08/2020	RV00300975	SAO LUIS - MA	Penalidade	464585867
367	04/09/2020	24/08/2020	RV00301041	BRASILIA - DF	Penalidade	464586261
368	04/09/2020	24/08/2020	RV00301044	BRASILIA - DF	Penalidade	464586289
369	04/09/2020	24/08/2020	RV00301052	PARAGOMINAS - PA	Penalidade	464586346
370	04/09/2020	24/08/2020	RV00301055	CAUCAIA - CE	Penalidade	464586363
371	04/09/2020	24/08/2020	RV00301061	FORTALEZA - CE	Penalidade	464586394
372	04/09/2020	24/08/2020	RV00301057	CAIEIRAS - SP	Penalidade	464586385
373	04/09/2020	24/08/2020	RV00301056	SAO PAULO - SP	Penalidade	464586377
374	04/09/2020	24/08/2020	RV00301053	SAO PAULO - SP	Penalidade	464586350
375	04/09/2020	24/08/2020	RV00301091	TIMON - MA	Penalidade	464586655
376	04/09/2020	24/08/2020	RV00301098	TIMON - MA	Penalidade	464586690
377	04/09/2020	24/08/2020	RV00301136	TIMON - MA	Penalidade	464586947
378	04/09/2020	24/08/2020	RV00301151	SAO LUIS - MA	Penalidade	464587050
379	04/09/2020	24/08/2020	RV00301216	TIMON - MA	Penalidade	464587559
380	04/09/2020	24/08/2020	RV00301254	BRASILIA - DF	Penalidade	464587868
381	04/09/2020	24/08/2020	RV00301298	CAXIAS - MA	Penalidade	464588157
382	04/09/2020	24/08/2020	RV00301303	RECIFE - PE	Penalidade	464588205
383	04/09/2020	24/08/2020	RV00302253	SAO PAULO - SP	Penalidade	464588302
384	04/09/2020	24/08/2020	RV00302254	SAO PAULO - SP	Penalidade	464588316
385	04/09/2020	24/08/2020	RV00302284	VITORIA DE SANTO ANTAO - PE	Penalidade	464588585
386	04/09/2020	24/08/2020	RV00302347	TIMON - MA	Penalidade	464589118
387	04/09/2020	24/08/2020	RV00302392	BELO HORIZONTE - MG	Penalidade	464589546
388	04/09/2020	24/08/2020	RV00302382	ARAGUAINA - TO	Penalidade	464589458
389	04/09/2020	24/08/2020	RV00302427	BELO HORIZONTE - MG	Penalidade	464589740
390	04/09/2020	24/08/2020	RV00302456	ARAGUAINA - TO	Penalidade	464589991
391	04/09/2020	24/08/2020	RV00302463	BELO HORIZONTE - MG	Penalidade	464590062
392	04/09/2020	24/08/2020	RV00302470	SAO BERNARDO DO CAMPO - SP	Penalidade	464590102
393	04/09/2020	24/08/2020	RV00302473	IMPERATRIZ - MA	Penalidade	464590133
394	04/09/2020	24/08/2020	RV00302499	TIMON - MA	Penalidade	464590368
395	04/09/2020	24/08/2020	RV00302509	TIMON - MA	Penalidade	464590439
396	04/09/2020	24/08/2020	RV00301191	BELO HORIZONTE - MG	Penalidade	464587341
397	04/09/2020	24/08/2020	RV00300982	BELO HORIZONTE - MG	Penalidade	464588915
398	04/09/2020	24/08/2020	RV00302379	BELO HORIZONTE - MG	Penalidade	464589427
399	04/09/2020	24/08/2020	RV00302272	SAO LUIS - MA	Penalidade	464588497
400	04/09/2020	24/08/2020	RV00302357	FORTALEZA - CE	Penalidade	464589210
401	04/09/2020	24/08/2020	RV00301086	BRASILIA - DF	Penalidade	464586607
402	04/09/2020	24/08/2020	RV00302437	BRASILIA - DF	Penalidade	464589824
403	04/09/2020	24/08/2020	RV00301287	UBERLANDIA - MG	Penalidade	464588072
404	04/09/2020	24/08/2020	RV00301226	SAO BERNARDO DO CAMPO - SP	Penalidade	464587633
405	04/09/2020	24/08/2020	RV00300971	SAO LUIS - MA	Penalidade	464588540
406	04/09/2020	24/08/2020	RV00301132	ARACAU - SE	Penalidade	464586916
407	04/09/2020	24/08/2020	RV00301250	BRASILIA - DF	Penalidade	464587823
408	04/09/2020	24/08/2020	RV00300967	CAUCAIA - CE	Penalidade	464585819
409	04/09/2020	24/08/2020	RV00300944	CAUCAIA - CE	Penalidade	464587517
410	04/09/2020	24/08/2020	RV00302294	BARUERI - SP	Penalidade	464588660
411	04/09/2020	24/08/2020	RV00300997	BRASILIA - DF	Penalidade	464585955
412	04/09/2020	24/08/2020	RV00301212	SAO LUIS - MA	Penalidade	464587528
413	04/09/2020	24/08/2020	RV00302485	ALAGOA NOVA - PB	Penalidade	464590235
414	04/09/2020	24/08/2020	RV00302275	BACABAL - MA	Penalidade	464588506

Diário Oficial

96



Teresina(PI) - Quinta-feira, 1º de outubro de 2020 • Nº 186

415	04/09/2020	24/08/2020	RV00302348	BARREIRINHAS - MA	Penalidade	464589121	463	04/09/2020	24/08/2020	RV00302257	BRASILIA - DF	Penalidade	464588347
416	04/09/2020	24/08/2020	RV00301293	CANAA DOS CARAJAS - PA	Penalidade	464588130	464	04/09/2020	24/08/2020	RV00302441	BRASILIA - DF	Penalidade	464588969
417	04/09/2020	24/08/2020	RV00301066	CASCA - RS	Penalidade	464586448	465	04/09/2020	24/08/2020	RV00301072	BRASILIA - DF	Penalidade	464586505
418	04/09/2020	24/08/2020	RV00302278	EUSEBIO - CE	Penalidade	464588537	466	04/09/2020	24/08/2020	RV00301259	BRASILIA - DF	Penalidade	464587908
419	04/09/2020	24/08/2020	RV00301065	GOVERNADOR EDISON LOBAO - MA	Penalidade	464586434	467	04/09/2020	24/08/2020	RV00301087	BRASILIA - DF	Penalidade	464586615
420	04/09/2020	24/08/2020	RV00302445	ITABAIANA - SE	Penalidade	464589909	468	04/09/2020	24/08/2020	RV00302453	BRASILIA - DF	Penalidade	464589965
421	04/09/2020	24/08/2020	RV00302497	LAGOA REAL - BA	Penalidade	464590354	469	04/09/2020	24/08/2020	RV00301198	BRASILIA - DF	Penalidade	464587412
422	04/09/2020	24/08/2020	RV00301269	LIMOEIRO DO NORTE - CE	Penalidade	464587960	470	04/09/2020	24/08/2020	RV00301297	BRASILIA - DF	Penalidade	464588143
423	04/09/2020	24/08/2020	RV00301210	LUIS EDUARDO MAGALHAES - BA	Penalidade	464587505	471	04/09/2020	24/08/2020	RV00302461	BRASILIA - DF	Penalidade	464590045
424	04/09/2020	24/08/2020	RV00302319	LUIS EDUARDO MAGALHAES - BA	Penalidade	464588863	472	04/09/2020	24/08/2020	RV00301048	BRASILIA - DF	Penalidade	464586315
425	04/09/2020	24/08/2020	RV00302458	LUIS EDUARDO MAGALHAES - BA	Penalidade	464590014	473	04/09/2020	24/08/2020	RV00302439	BRASILIA - DF	Penalidade	464589841
426	04/09/2020	24/08/2020	RV00301069	NOVA PETROPOLIS - RS	Penalidade	464586479	474	04/09/2020	24/08/2020	RV00301246	BRASILIA - DF	Penalidade	464587783
427	04/09/2020	24/08/2020	RV00301047	NOVA PETROPOLIS - RS	Penalidade	464586301	475	04/09/2020	24/08/2020	RV00302472	ANAPOLIS - GO	Penalidade	464590120
428	04/09/2020	24/08/2020	RV00302490	NOVA SANTA ROSA - PR	Penalidade	464590283	476	04/09/2020	24/08/2020	RV00302489	UBERLANDIA - MG	Penalidade	464580270
429	04/09/2020	24/08/2020	RV00302432	NOVA VENEZA - GO	Penalidade	464589784	477	04/09/2020	24/08/2020	RV00302289	BELO HORIZONTE - MG	Penalidade	464580625
430	04/09/2020	24/08/2020	RV00302258	NOVO ORIENTE - CE	Penalidade	464588355	478	04/09/2020	24/08/2020	RV00301122	BELO HORIZONTE - MG	Penalidade	464580831
431	04/09/2020	24/08/2020	RV00302468	ORIZONA - GO	Penalidade	464590093	479	04/09/2020	24/08/2020	RV00300995	RECIFE - PE	Penalidade	464589338
432	04/09/2020	24/08/2020	RV00302502	PACO DO LUMIAR - MA	Penalidade	464590399	480	04/09/2020	24/08/2020	RV00302484	PETROLINA - PE	Penalidade	464590221
433	04/09/2020	24/08/2020	RV00301074	PARAMBU - CE	Penalidade	464586522	481	04/09/2020	24/08/2020	RV00300934	FLORIANOPOLIS - SC	Penalidade	464585629
434	04/09/2020	24/08/2020	RV00302389	PARNARAMA - MA	Penalidade	464589515	482	04/09/2020	24/08/2020	RV00301281	ITU - SP	Penalidade	464580038
435	04/09/2020	24/08/2020	RV00302343	PRESIDENTE DUTRA - MA	Penalidade	464589078	483	04/09/2020	24/08/2020	RV00301268	SAO PAULO - SP	Penalidade	464587956
436	04/09/2020	24/08/2020	RV00301063	PRIMAVERA - PE	Penalidade	464586417	484	04/09/2020	24/08/2020	RV00302479	GUARULHOS - SP	Penalidade	464590181
437	04/09/2020	24/08/2020	RV00301302	PRIMAVERA - PE	Penalidade	464588191	485	04/09/2020	24/08/2020	RV00302459	DIADEMA - SP	Penalidade	464590028
438	04/09/2020	24/08/2020	RV00302397	SANTO ANTONIO DOS LOPES - MA	Penalidade	464589577	486	04/09/2020	24/08/2020	RV00301253	CARAPICUBA - SP	Penalidade	464587854
439	04/09/2020	24/08/2020	RV00301310	SAO FRANCISCO DO MARANHAO - MA	Penalidade	464588276	487	04/09/2020	24/08/2020	RV00301275	BRAGANCA PAULISTA - SP	Penalidade	464587995
440	04/09/2020	24/08/2020	RV00301196	SAO MANUEL - SP	Penalidade	464587390	488	04/09/2020	24/08/2020	RV00302492	OSASCO - SP	Penalidade	464590306
441	04/09/2020	24/08/2020	RV00301015	SENADOR POMPEU - CE	Penalidade	464586099	489	04/09/2020	24/08/2020	RV00302393	OSASCO - SP	Penalidade	464589550
442	04/09/2020	24/08/2020	RV00301164	TAUA - CE	Penalidade	464587151	490	04/09/2020	24/08/2020	RV00302384	OSASCO - SP	Penalidade	464589475
443	04/09/2020	24/08/2020	RV00302527	TRIZELA DO VALE - MA	Penalidade	464590544	491	04/09/2020	24/08/2020	RV00302443	OSASCO - SP	Penalidade	464589886
444	04/09/2020	24/08/2020	RV00301282	VERANOPOLIS - RS	Penalidade	464588041	492	04/09/2020	24/08/2020	RV00302466	OSASCO - SP	Penalidade	464590076
445	04/09/2020	24/08/2020	RV00300935	VESPASIANO - MG	Penalidade	464585632	493	04/09/2020	24/08/2020	RV00302447	OSASCO - SP	Penalidade	464589926
446	04/09/2020	24/08/2020	RV00302413	CAMACARI - BA	Penalidade	464589665	494	04/09/2020	24/08/2020	RV00301062	SAO PAULO - SP	Penalidade	464586403
447	04/09/2020	24/08/2020	RV00300962	FORTALEZA - CE	Penalidade	464585782	495	04/09/2020	24/08/2020	RV00302440	ITAPEVI - SP	Penalidade	464589855
448	04/09/2020	24/08/2020	RV00301051	FORTALEZA - CE	Penalidade	464586332	496	04/09/2020	24/08/2020	RV00300978	SANTO ANDRE - SP	Penalidade	464585884
449	04/09/2020	24/08/2020	RV00302457	FORTALEZA - CE	Penalidade	464590005	497	04/09/2020	24/08/2020	RV00302425	SAO PAULO - SP	Penalidade	464589736
450	04/09/2020	24/08/2020	RV00301299	FORTALEZA - CE	Penalidade	464588165	498	04/09/2020	24/08/2020	RV00301143	SAO PAULO - SP	Penalidade	464586978
451	04/09/2020	24/08/2020	RV00301247	FORTALEZA - CE	Penalidade	464587797	499	04/09/2020	24/08/2020	RV00302433	SAO PAULO - SP	Penalidade	464589798
452	04/09/2020	24/08/2020	RV00302366	FORTALEZA - CE	Penalidade	464589308	500	04/09/2020	24/08/2020	RV00302409	SAO JOSE DOS CAMPOS - SP	Penalidade	464589625
453	04/09/2020	24/08/2020	RV00302314	FORTALEZA - CE	Penalidade	464588815							
454	04/09/2020	24/08/2020	RV00301050	FORTALEZA - CE	Penalidade	464586329							
455	04/09/2020	24/08/2020	RV00301205	FORTALEZA - CE	Penalidade	464587488							
456	04/09/2020	24/08/2020	RV00301284	FORTALEZA - CE	Penalidade	464588055							
457	04/09/2020	24/08/2020	RV00301307	FORTALEZA - CE	Penalidade	464588245							
458	04/09/2020	24/08/2020	RV00301162	JUAZEIRO DO NORTE - CE	Penalidade	464587134							
459	04/09/2020	24/08/2020	RV00301001	BRASILIA - DF	Penalidade	464585990							
460	04/09/2020	24/08/2020	RV00301123	BRASILIA - DF	Penalidade	464586845							
461	04/09/2020	24/08/2020	RV00301249	BRASILIA - DF	Penalidade	464587810							
462	04/09/2020	24/08/2020	RV00302438	BRASILIA - DF	Penalidade	464589838							

NOTIFICAÇÃO - AUTUAÇÃO POR INFRAÇÃO DE TRANSITO

Considerando o disposto no Art. 24 e seus incisos, da Lei Federal nº 9.503 de 23 de setembro de 1997, que instituiu o Código de Trânsito Brasileiro – CTB, o **Secretário de Estado dos Transportes do Piauí**, no uso de suas atribuições, com fulcro no art. 281 do CTB, torna pública a relação de Autos de Infração de Trânsito processados com base do art. 231, V do CTB (transitar com o veículo com excesso de velocidade) e **NOTIFICA** os proprietários dos veículos que, caso queiram, terão o prazo estipulado na Notificação de Autuação por Infração enviada via Correios para apresentação da Defesa da Autuação.

Nº	Data de Geração	Próx. Dt. Geração N.P	Nº do Auto de Infração	Município/UF	Tipo de Notificação	Sequencial Correios
1	04/09/2020	24/08/2020	RV00303174	TERESINA - PI	Penalidade	464594957
2	04/09/2020	24/08/2020	RV00303192	TERESINA - PI	Penalidade	464595042
3	04/09/2020	24/08/2020	RV00302793	FLORIANO - PI	Penalidade	464592647
4	04/09/2020	24/08/2020	RV00303205	CANTO DO BURITI - PI	Penalidade	464594529
5	04/09/2020	22/08/2020	RV00303264	TERESINA - PI	Penalidade	464595419
6	04/09/2020	22/08/2020	RV00303286	LAGOA DO PIAUI - PI	Penalidade	464595538
7	04/09/2020	22/08/2020	RV00303276	TERESINA - PI	Penalidade	464595467
8	04/09/2020	22/08/2020	RV00303279	BARRAS - PI	Penalidade	464595475
9	04/09/2020	22/08/2020	RV00303271	TERESINA - PI	Penalidade	464595440
10	04/09/2020	22/08/2020	RV00303281	TERESINA - PI	Penalidade	464595498
11	04/09/2020	22/08/2020	RV00303262	TERESINA - PI	Penalidade	464595396
12	04/09/2020	22/08/2020	RV00303265	CABECEIRAS DO PIAUI - PI	Penalidade	464595422
13	04/09/2020	22/08/2020	RV00303296	MATIAS OLIMPIO - PI	Penalidade	464595586
14	04/09/2020	22/08/2020	RV00303283	MATIAS OLIMPIO - PI	Penalidade	464595515
15	04/09/2020	22/08/2020	RV00303299	TERESINA - PI	Penalidade	464595609
16	04/09/2020	22/08/2020	RV00303289	TERESINA - PI	Penalidade	464595541
17	04/09/2020	22/08/2020	RV00303258	TERESINA - PI	Penalidade	464595382
18	04/09/2020	22/08/2020	RV00303294	TERESINA - PI	Penalidade	464595572
19	04/09/2020	22/08/2020	RV00303282	TERESINA - PI	Penalidade	464595507
20	04/09/2020	24/08/2020	RV00302563	TERESINA - PI	Penalidade	464590840
21	04/09/2020	24/08/2020	RV00302596	TERESINA - PI	Penalidade	464591054
22	04/09/2020	24/08/2020	RV00302647	TERESINA - PI	Penalidade	464591482
23	04/09/2020	24/08/2020	RV00302735	FLORIANO - PI	Penalidade	464592148
24	04/09/2020	24/08/2020	RV00302775	TERESINA - PI	Penalidade	464592491
25	04/09/2020	24/08/2020	RV00302819	TERESINA - PI	Penalidade	464592854
26	04/09/2020	24/08/2020	RV00302843	TERESINA - PI	Penalidade	464593072
27	04/09/2020	24/08/2020	RV00302839	CAMPO MAIOR - PI	Penalidade	464593038
28	04/09/2020	24/08/2020	RV00302847	TERESINA - PI	Penalidade	464593109
29	04/09/2020	24/08/2020	RV00302852	PADRE MARCOS - PI	Penalidade	464593157
30	04/09/2020	24/08/2020	RV00302850	PORTO - PI	Penalidade	464593130
31	04/09/2020	24/08/2020	RV00302858	TERESINA - PI	Penalidade	464593191
32	04/09/2020	24/08/2020	RV00302865	REGENERACAO - PI	Penalidade	464593259
33	04/09/2020	24/08/2020	RV00302863	TERESINA - PI	Penalidade	464593245
34	04/09/2020	24/08/2020	RV00302869	TERESINA - PI	Penalidade	464593293
35	04/09/2020	24/08/2020	RV00302870	TERESINA - PI	Penalidade	464593302
36	04/09/2020	24/08/2020	RV00302907	TERESINA - PI	Penalidade	464593599
37	04/09/2020	24/08/2020	RV00302944	FLORIANO - PI	Penalidade	464593775
38	04/09/2020	24/08/2020	RV00302959	TERESINA - PI	Penalidade	464593863
39	04/09/2020	24/08/2020	RV00302984	TERESINA - PI	Penalidade	464593979
40	04/09/2020	24/08/2020	RV00303003	TERESINA - PI	Penalidade	464594095
41	04/09/2020	24/08/2020	RV00303013	TERESINA - PI	Penalidade	464594166
42	04/09/2020	24/08/2020	RV00303012	TERESINA - PI	Penalidade	464594152
43	04/09/2020	24/08/2020	RV00303032	SUSUPARA - PI	Penalidade	464594285
44	04/09/2020	24/08/2020	RV00303047	LAGOA DO PIAUI - PI	Penalidade	464594400
45	04/09/2020	24/08/2020	RV00303048	SUSUPARA - PI	Penalidade	464594413
46	04/09/2020	24/08/2020	RV00303045	PICOS - PI	Penalidade	464594387

47	04/09/2020	24/08/2020	RV00303057	FLORIANO - PI	Penalidade	464594458
48	04/09/2020	24/08/2020	RV00303115	BATALHA - PI	Penalidade	464594696
49	04/09/2020	24/08/2020	RV00303136	TERESINA - PI	Penalidade	464594798
50	04/09/2020	24/08/2020	RV00303198	SANTO INACIO DO PIAUI - PI	Penalidade	464595060
51	04/09/2020	24/08/2020	RV00303240	FLORIANO - PI	Penalidade	464595303
52	04/09/2020	24/08/2020	RV00303235	RIO GRANDE DO PIAUI - PI	Penalidade	464595263
53	04/09/2020	24/08/2020	RV00302543	TERESINA - PI	Penalidade	464590677
54	04/09/2020	24/08/2020	RV00302541	TERESINA - PI	Penalidade	464590650
55	04/09/2020	24/08/2020	RV00302557	TERESINA - PI	Penalidade	464590796
56	04/09/2020	24/08/2020	RV00302569	TERESINA - PI	Penalidade	464590875
57	04/09/2020	24/08/2020	RV00302597	TERESINA - PI	Penalidade	464591068
58	04/09/2020	24/08/2020	RV00302630	PARNAIBA - PI	Penalidade	464591332
59	04/09/2020	24/08/2020	RV00302649	PARNAIBA - PI	Penalidade	464591496
60	04/09/2020	24/08/2020	RV00302677	TERESINA - PI	Penalidade	464591690
61	04/09/2020	24/08/2020	RV00302690	PICOS - PI	Penalidade	464591788
62	04/09/2020	24/08/2020	RV00302693	PICOS - PI	Penalidade	464591805
63	04/09/2020	24/08/2020	RV00302694	PICOS - PI	Penalidade	464591814
64	04/09/2020	24/08/2020	RV00302683	PICOS - PI	Penalidade	464591730
65	04/09/2020	24/08/2020	RV00302685	PICOS - PI	Penalidade	464591743
66	04/09/2020	24/08/2020	RV00302686	PICOS - PI	Penalidade	464591757
67	04/09/2020	24/08/2020	RV00302705	PICOS - PI	Penalidade	464591880
68	04/09/2020	24/08/2020	RV00302706	PICOS - PI	Penalidade	464591893
69	04/09/2020	24/08/2020	RV00302699	PICOS - PI	Penalidade	464591845
70	04/09/2020	24/08/2020	RV00302704	PICOS - PI	Penalidade	464591876
71	04/09/2020	24/08/2020	RV00302701	PICOS - PI	Penalidade	464591862
72	04/09/2020	24/08/2020	RV00302709	TERESINA - PI	Penalidade	464591916
73	04/09/2020	24/08/2020	RV00302708	TERESINA - PI	Penalidade	464591902
74	04/09/2020	24/08/2020	RV00302780	TERESINA - PI	Penalidade	464592531
75	04/09/2020	24/08/2020	RV00302806	TERESINA - PI	Penalidade	464592735
76	04/09/2020	24/08/2020	RV00302799	TERESINA - PI	Penalidade	464592695
77	04/09/2020	24/08/2020	RV00302814	TERESINA - PI	Penalidade	464592810
78	04/09/2020	24/08/2020	RV00302822	TERESINA - PI	Penalidade	464592871
79	04/09/2020	24/08/2020	RV00302842	TERESINA - PI	Penalidade	464593069
80	04/09/2020	24/08/2020	RV00302840	TERESINA - PI	Penalidade	464593041
81	04/09/2020	24/08/2020	RV00302848	TERESINA - PI	Penalidade	464593112
82	04/09/2020	24/08/2020	RV00302856	TERESINA - PI	Penalidade	464593188
83	04/09/2020	24/08/2020	RV00302844	TERESINA - PI	Penalidade	464593086
84	04/09/2020	24/08/2020	RV00302862	TERESINA - PI	Penalidade	464593231
85	04/09/2020	24/08/2020	RV00302861	TERESINA - PI	Penalidade	464593228
86	04/09/2020	24/08/2020	RV00302860	TERESINA - PI	Penalidade	464593214
87	04/09/2020	24/08/2020	RV00302871	TERESINA - PI	Penalidade	464593316
88	04/09/2020	24/08/2020	RV00302881	PARNAIBA - PI	Penalidade	464593381
89	04/09/2020	24/08/2020	RV00302873	TERESINA - PI	Penalidade	464593333
90	04/09/2020	24/08/2020	RV00302880	TERESINA - PI	Penalidade	464593378
91	04/09/2020	24/08/2020	RV00302889	PICOS - PI	Penalidade	464593452
92	04/09/2020	24/08/2020	RV00302898	TERESINA - PI	Penalidade	464593506
93	04/09/2020	24/08/2020	RV00302909	PARNAIBA - PI	Penalidade	464593611
94	04/09/2020	24/08/2020	RV00302700	PICOS - PI	Penalidade	464591859

Diário Oficial

98



Teresina(PI) - Quinta-feira, 1º de outubro de 2020 • Nº 186

95	04/09/2020	24/08/2020	RV00302886	PICOS - PI	Penalidade	464593421	143	04/09/2020	24/08/2020	RV00302749	FLORIANO - PI	Penalidade	464592267
96	04/09/2020	24/08/2020	RV00302862	TERESINA - PI	Penalidade	464591575	144	04/09/2020	24/08/2020	RV00302759	FLORIANO - PI	Penalidade	464592369
97	04/09/2020	24/08/2020	RV00302887	TERESINA - PI	Penalidade	464593435	145	04/09/2020	24/08/2020	RV00302762	FLORIANO - PI	Penalidade	464592390
98	04/09/2020	24/08/2020	RV00302807	PICOS - PI	Penalidade	464591125	146	04/09/2020	24/08/2020	RV00302763	FLORIANO - PI	Penalidade	464592409
99	04/09/2020	24/08/2020	RV00302859	TERESINA - PI	Penalidade	464593205	147	04/09/2020	24/08/2020	RV00302773	FLORIANO - PI	Penalidade	464592474
100	04/09/2020	24/08/2020	RV00302859	LUIS CORREIA - PI	Penalidade	464591553	148	04/09/2020	24/08/2020	RV00302777	FLORIANO - PI	Penalidade	464592514
101	04/09/2020	24/08/2020	RV00302803	TERESINA - PI	Penalidade	464591099	149	04/09/2020	24/08/2020	RV00302782	FLORIANO - PI	Penalidade	464592359
102	04/09/2020	24/08/2020	RV00302560	TERESINA - PI	Penalidade	464590819	150	04/09/2020	24/08/2020	RV00302787	FLORIANO - PI	Penalidade	464592580
103	04/09/2020	24/08/2020	RV00302716	TERESINA - PI	Penalidade	464591964	151	04/09/2020	24/08/2020	RV00302792	FLORIANO - PI	Penalidade	464592633
104	04/09/2020	24/08/2020	RV00302732	TERESINA - PI	Penalidade	464592117	152	04/09/2020	24/08/2020	RV00302797	FLORIANO - PI	Penalidade	464592681
105	04/09/2020	24/08/2020	RV00302822	TERESINA - PI	Penalidade	464591258	153	04/09/2020	24/08/2020	RV00302800	FLORIANO - PI	Penalidade	464592704
106	04/09/2020	24/08/2020	RV00302554	TERESINA - PI	Penalidade	464590765	154	04/09/2020	24/08/2020	RV00302802	FLORIANO - PI	Penalidade	464592718
107	04/09/2020	24/08/2020	RV00302552	TERESINA - PI	Penalidade	464590748	155	04/09/2020	24/08/2020	RV00302867	FLORIANO - PI	Penalidade	464593276
108	04/09/2020	24/08/2020	RV00302565	TERESINA - PI	Penalidade	464590867	156	04/09/2020	24/08/2020	RV00302892	GEMINIANO - PI	Penalidade	464593466
109	04/09/2020	24/08/2020	RV00302811	TERESINA - PI	Penalidade	464591142	157	04/09/2020	24/08/2020	RV00302754	GUADALUPE - PI	Penalidade	464592315
110	04/09/2020	24/08/2020	RV00302820	TERESINA - PI	Penalidade	464591235	158	04/09/2020	24/08/2020	RV00302689	IPIRANGA DO PIAUI - PI	Penalidade	464591774
111	04/09/2020	24/08/2020	RV00302819	TERESINA - PI	Penalidade	464591227	159	04/09/2020	24/08/2020	RV00302730	ITAUERA - PI	Penalidade	464592094
112	04/09/2020	24/08/2020	RV00302816	TERESINA - PI	Penalidade	464591195	160	04/09/2020	24/08/2020	RV00302729	JOSE DE FREITAS - PI	Penalidade	464592085
113	04/09/2020	24/08/2020	RV00302827	TERESINA - PI	Penalidade	464591301	161	04/09/2020	24/08/2020	RV00302809	JOSE DE FREITAS - PI	Penalidade	464592766
114	04/09/2020	24/08/2020	RV00302845	TERESINA - PI	Penalidade	464591465	162	04/09/2020	24/08/2020	RV00302810	JOSE DE FREITAS - PI	Penalidade	464592770
115	04/09/2020	24/08/2020	RV00302843	TERESINA - PI	Penalidade	464591448	163	04/09/2020	24/08/2020	RV00302830	JOSE DE FREITAS - PI	Penalidade	464592942
116	04/09/2020	24/08/2020	RV00302842	TERESINA - PI	Penalidade	464591434	164	04/09/2020	24/08/2020	RV00302712	LAGOA DO BARRO DO PIAUI - PI	Penalidade	464591933
117	04/09/2020	24/08/2020	RV00302860	TERESINA - PI	Penalidade	464591567	165	04/09/2020	24/08/2020	RV00302629	LUIS CORREIA - PI	Penalidade	464591329
118	04/09/2020	24/08/2020	RV00302876	TERESINA - PI	Penalidade	464591686	166	04/09/2020	24/08/2020	RV00302646	LUIS CORREIA - PI	Penalidade	464591479
119	04/09/2020	24/08/2020	RV00302823	TERESINA - PI	Penalidade	464592885	167	04/09/2020	24/08/2020	RV00302866	LUIS CORREIA - PI	Penalidade	464593262
120	04/09/2020	24/08/2020	RV00302835	PARNAIBA - PI	Penalidade	464591363	168	04/09/2020	24/08/2020	RV00302902	MANOEL EMÍDIO - PI	Penalidade	464593545
121	04/09/2020	24/08/2020	RV00302546	TERESINA - PI	Penalidade	464590694	169	04/09/2020	24/08/2020	RV00302577	NAZARIA - PI	Penalidade	464590955
122	04/09/2020	24/08/2020	RV00302561	TERESINA - PI	Penalidade	464590822	170	04/09/2020	24/08/2020	RV00302713	OEIRAS - PI	Penalidade	464591947
123	04/09/2020	24/08/2020	RV00302669	TERESINA - PI	Penalidade	464591624	171	04/09/2020	24/08/2020	RV00302731	PAJEU DO PIAUI - PI	Penalidade	464592103
124	04/09/2020	24/08/2020	RV00302786	TERESINA - PI	Penalidade	464592576	172	04/09/2020	24/08/2020	RV00302769	PIO IX - PI	Penalidade	464592443
125	04/09/2020	24/08/2020	RV00302545	TERESINA - PI	Penalidade	464590685	173	04/09/2020	24/08/2020	RV00302804	PIRACURUCA - PI	Penalidade	464592721
126	04/09/2020	24/08/2020	RV00302812	ALTOS - PI	Penalidade	464592797	174	04/09/2020	24/08/2020	RV00302750	PIRIPIRI - PI	Penalidade	464592275
127	04/09/2020	24/08/2020	RV00302536	BARRAS - PI	Penalidade	464590629	175	04/09/2020	24/08/2020	RV00302795	PIRIPIRI - PI	Penalidade	464592664
128	04/09/2020	24/08/2020	RV00302755	BOM JESUS - PI	Penalidade	464592324	176	04/09/2020	24/08/2020	RV00302636	PIRIPIRI - PI	Penalidade	464591292
129	04/09/2020	24/08/2020	RV00302871	BOM JESUS - PI	Penalidade	464591641	177	04/09/2020	24/08/2020	RV00302894	SAO JOAO DO PIAUI - PI	Penalidade	464593483
130	04/09/2020	24/08/2020	RV00302811	CAMPO MAIOR - PI	Penalidade	464592783	178	04/09/2020	24/08/2020	RV00302695	SAO JULIAO - PI	Penalidade	464591828
131	04/09/2020	24/08/2020	RV00302724	CANTO DO BURITI - PI	Penalidade	464592032	179	04/09/2020	24/08/2020	RV00302893	SAO LUIS DO PIAUI - PI	Penalidade	464593470
132	04/09/2020	24/08/2020	RV00302726	CANTO DO BURITI - PI	Penalidade	464592050	180	04/09/2020	24/08/2020	RV00302711	SAO RAIMUNDO NONATO - PI	Penalidade	464591920
133	04/09/2020	24/08/2020	RV00302742	CANTO DO BURITI - PI	Penalidade	464592196	181	04/09/2020	24/08/2020	RV00302738	SAO RAIMUNDO NONATO - PI	Penalidade	464592165
134	04/09/2020	24/08/2020	RV00302748	CANTO DO BURITI - PI	Penalidade	464592253	182	04/09/2020	24/08/2020	RV00302753	SAO RAIMUNDO NONATO - PI	Penalidade	464592307
135	04/09/2020	24/08/2020	RV00302723	CRISTINO CASTRO - PI	Penalidade	464592029	183	04/09/2020	24/08/2020	RV00302901	SAO RAIMUNDO NONATO - PI	Penalidade	464593537
136	04/09/2020	24/08/2020	RV00302573	DEMERVAL LOBAO - PI	Penalidade	464590915	184	04/09/2020	24/08/2020	RV00302790	SAO RAIMUNDO NONATO - PI	Penalidade	464592616
137	04/09/2020	24/08/2020	RV00302663	FLORIANO - PI	Penalidade	464591584	185	04/09/2020	24/08/2020	RV00302575	UNIAO - PI	Penalidade	464590938
138	04/09/2020	24/08/2020	RV00302664	FLORIANO - PI	Penalidade	464591598	186	04/09/2020	24/08/2020	RV00302888	VALENCA DO PIAUI - PI	Penalidade	464593449
139	04/09/2020	24/08/2020	RV00302668	FLORIANO - PI	Penalidade	464591615	187	04/09/2020	24/08/2020	RV00302836	TERESINA - PI	Penalidade	464592911
140	04/09/2020	24/08/2020	RV00302672	FLORIANO - PI	Penalidade	464591655	188	04/09/2020	24/08/2020	RV00302549	TERESINA - PI	Penalidade	464590725
141	04/09/2020	24/08/2020	RV00302674	FLORIANO - PI	Penalidade	464591669	189	04/09/2020	24/08/2020	RV00302752	PICOS - PI	Penalidade	464592298
142	04/09/2020	24/08/2020	RV00302737	FLORIANO - PI	Penalidade	464592151	190	04/09/2020	24/08/2020	RV00302624	PARNAIBA - PI	Penalidade	464591275

Diário Oficial



Teresina(PI) - Quinta-feira, 1º de outubro de 2020 • Nº 186

99

191	04/09/2020	24/08/2020	RV00302639	PARNAIBA - PI	Penalidade	464591403	239	04/09/2020	24/08/2020	RV00302833	TERESINA - PI	Penalidade	464592973
192	04/09/2020	24/08/2020	RV00302636	TERESINA - PI	Penalidade	464591377	240	04/09/2020	24/08/2020	RV00302828	TERESINA - PI	Penalidade	464592939
193	04/09/2020	24/08/2020	RV00302594	TERESINA - PI	Penalidade	464591045	241	04/09/2020	24/08/2020	RV00302817	TERESINA - PI	Penalidade	464592845
194	04/09/2020	24/08/2020	RV00302617	TERESINA - PI	Penalidade	464591200	242	04/09/2020	24/08/2020	RV00302905	PICOS - PI	Penalidade	464593571
195	04/09/2020	24/08/2020	RV00302625	TERESINA - PI	Penalidade	464591289	243	04/09/2020	24/08/2020	RV00303041	PICOS - PI	Penalidade	464594342
196	04/09/2020	24/08/2020	RV00302562	TERESINA - PI	Penalidade	464590836	244	04/09/2020	24/08/2020	RV00303037	PICOS - PI	Penalidade	464594311
197	04/09/2020	24/08/2020	RV00302547	PARNAIBA - PI	Penalidade	464590703	245	04/09/2020	24/08/2020	RV00303040	PICOS - PI	Penalidade	464594339
198	04/09/2020	24/08/2020	RV00302644	TERESINA - PI	Penalidade	464591451	246	04/09/2020	24/08/2020	RV00303001	TERESINA - PI	Penalidade	464594081
199	04/09/2020	24/08/2020	RV00302632	TERESINA - PI	Penalidade	464591346	247	04/09/2020	24/08/2020	RV00302942	TERESINA - PI	Penalidade	464593761
200	04/09/2020	24/08/2020	RV00302821	TERESINA - PI	Penalidade	464592868	248	04/09/2020	24/08/2020	RV00303156	TERESINA - PI	Penalidade	464594872
201	04/09/2020	24/08/2020	RV00302599	TERESINA - PI	Penalidade	464591071	249	04/09/2020	24/08/2020	RV00302924	PICOS - PI	Penalidade	464593660
202	04/09/2020	24/08/2020	RV00302608	TERESINA - PI	Penalidade	464591139	250	04/09/2020	24/08/2020	RV00302958	TERESINA - PI	Penalidade	464593850
203	04/09/2020	24/08/2020	RV00302553	TERESINA - PI	Penalidade	464590751	251	04/09/2020	24/08/2020	RV00302983	TERESINA - PI	Penalidade	464593965
204	04/09/2020	24/08/2020	RV00302836	TERESINA - PI	Penalidade	464593007	252	04/09/2020	24/08/2020	RV00303006	TERESINA - PI	Penalidade	464594118
205	04/09/2020	24/08/2020	RV00302604	TERESINA - PI	Penalidade	464591108	253	04/09/2020	24/08/2020	RV00303010	TERESINA - PI	Penalidade	464594149
206	04/09/2020	24/08/2020	RV00302691	PICOS - PI	Penalidade	464591791	254	04/09/2020	24/08/2020	RV00303042	PICOS - PI	Penalidade	464594356
207	04/09/2020	24/08/2020	RV00302816	TERESINA - PI	Penalidade	464592837	255	04/09/2020	24/08/2020	RV00303035	PICOS - PI	Penalidade	464594299
208	04/09/2020	24/08/2020	RV00302623	TERESINA - PI	Penalidade	464591261	256	04/09/2020	24/08/2020	RV00303043	PICOS - PI	Penalidade	464594360
209	04/09/2020	24/08/2020	RV00302555	TERESINA - PI	Penalidade	464590779	257	04/09/2020	24/08/2020	RV00303030	PICOS - PI	Penalidade	464594271
210	04/09/2020	24/08/2020	RV00302586	TERESINA - PI	Penalidade	464591023	258	04/09/2020	24/08/2020	RV00303046	PICOS - PI	Penalidade	464594395
211	04/09/2020	24/08/2020	RV00302571	TERESINA - PI	Penalidade	464590898	259	04/09/2020	24/08/2020	RV00303044	PICOS - PI	Penalidade	464594373
212	04/09/2020	24/08/2020	RV00302834	TERESINA - PI	Penalidade	464592987	260	04/09/2020	24/08/2020	RV00303101	TERESINA - PI	Penalidade	464594625
213	04/09/2020	24/08/2020	RV00302679	TERESINA - PI	Penalidade	464591709	261	04/09/2020	24/08/2020	RV00303087	TERESINA - PI	Penalidade	464594663
214	04/09/2020	24/08/2020	RV00302600	TERESINA - PI	Penalidade	464591085	262	04/09/2020	24/08/2020	RV00303099	TERESINA - PI	Penalidade	464594617
215	04/09/2020	24/08/2020	RV00302593	PARNAIBA - PI	Penalidade	464591037	263	04/09/2020	24/08/2020	RV00303117	PICOS - PI	Penalidade	464594705
216	04/09/2020	24/08/2020	RV00302535	TERESINA - PI	Penalidade	464590615	264	04/09/2020	24/08/2020	RV00303110	TERESINA - PI	Penalidade	464594665
217	04/09/2020	24/08/2020	RV00302633	TERESINA - PI	Penalidade	464591350	265	04/09/2020	24/08/2020	RV00303106	TERESINA - PI	Penalidade	464594651
218	04/09/2020	24/08/2020	RV00302658	PARNAIBA - PI	Penalidade	464591540	266	04/09/2020	24/08/2020	RV00303114	TERESINA - PI	Penalidade	464594682
219	04/09/2020	24/08/2020	RV00302638	PARNAIBA - PI	Penalidade	464591394	267	04/09/2020	24/08/2020	RV00303132	TERESINA - PI	Penalidade	464594767
220	04/09/2020	24/08/2020	RV00302614	PARNAIBA - PI	Penalidade	464591173	268	04/09/2020	24/08/2020	RV00303134	TERESINA - PI	Penalidade	464594775
221	04/09/2020	24/08/2020	RV00302675	TERESINA - PI	Penalidade	464591672	269	04/09/2020	24/08/2020	RV00303129	TERESINA - PI	Penalidade	464594753
222	04/09/2020	24/08/2020	RV00302827	TERESINA - PI	Penalidade	464592925	270	04/09/2020	24/08/2020	RV00303146	TERESINA - PI	Penalidade	464594824
223	04/09/2020	24/08/2020	RV00302538	TERESINA - PI	Penalidade	464590646	271	04/09/2020	24/08/2020	RV00303148	TERESINA - PI	Penalidade	464594841
224	04/09/2020	24/08/2020	RV00302612	TERESINA - PI	Penalidade	464591156	272	04/09/2020	24/08/2020	RV00303165	PARNAIBA - PI	Penalidade	464594912
225	04/09/2020	24/08/2020	RV00302548	TERESINA - PI	Penalidade	464590717	273	04/09/2020	24/08/2020	RV00303164	PARNAIBA - PI	Penalidade	464594909
226	04/09/2020	24/08/2020	RV00302537	TERESINA - PI	Penalidade	464590632	274	04/09/2020	24/08/2020	RV00303160	PARNAIBA - PI	Penalidade	464594890
227	04/09/2020	24/08/2020	RV00302556	TERESINA - PI	Penalidade	464590782	275	04/09/2020	24/08/2020	RV00303153	TERESINA - PI	Penalidade	464594855
228	04/09/2020	24/08/2020	RV00302657	TERESINA - PI	Penalidade	464591536	276	04/09/2020	24/08/2020	RV00303179	PICOS - PI	Penalidade	464594974
229	04/09/2020	24/08/2020	RV00302572	TERESINA - PI	Penalidade	464590907	277	04/09/2020	24/08/2020	RV00303171	TERESINA - PI	Penalidade	464594930
230	04/09/2020	24/08/2020	RV00302628	TERESINA - PI	Penalidade	464591315	278	04/09/2020	24/08/2020	RV00303190	PICOS - PI	Penalidade	464595025
231	04/09/2020	24/08/2020	RV00302615	TERESINA - PI	Penalidade	464591187	279	04/09/2020	24/08/2020	RV00303183	PICOS - PI	Penalidade	464594991
232	04/09/2020	24/08/2020	RV00302776	TERESINA - PI	Penalidade	464592505	280	04/09/2020	24/08/2020	RV00303191	PICOS - PI	Penalidade	464595039
233	04/09/2020	24/08/2020	RV00302613	TERESINA - PI	Penalidade	464591160	281	04/09/2020	24/08/2020	RV00303188	PICOS - PI	Penalidade	464595011
234	04/09/2020	24/08/2020	RV00302654	TERESINA - PI	Penalidade	464591505	282	04/09/2020	24/08/2020	RV00303210	TERESINA - PI	Penalidade	464595144
235	04/09/2020	24/08/2020	RV00302618	TERESINA - PI	Penalidade	464591213	283	04/09/2020	24/08/2020	RV00303234	TERESINA - PI	Penalidade	464595250
236	04/09/2020	24/08/2020	RV00302570	TERESINA - PI	Penalidade	464590884	284	04/09/2020	24/08/2020	RV00303238	TERESINA - PI	Penalidade	464595285
237	04/09/2020	24/08/2020	RV00302550	TERESINA - PI	Penalidade	464590734	285	04/09/2020	24/08/2020	RV00303038	PICOS - PI	Penalidade	464594325
238	04/09/2020	24/08/2020	RV00302815	TERESINA - PI	Penalidade	464592823	286	04/09/2020	24/08/2020	RV00303175	TERESINA - PI	Penalidade	464594965

Diário Oficial

100



Teresina(PI) - Quinta-feira, 1º de outubro de 2020 • Nº 186

287	04/09/2020	24/08/2020	RV00302982	TERESINA - PI	Penalidade	464593951	319	04/09/2020	24/08/2020	RV00303246	COLONIA DO GURGUEIA - PI	Penalidade	464595317
288	04/09/2020	24/08/2020	RV00303095	TERESINA - PI	Penalidade	464594603	320	04/09/2020	24/08/2020	RV00303028	DOM EXPEDITO LOPES - PI	Penalidade	464594254
289	04/09/2020	24/08/2020	RV00302939	TERESINA - PI	Penalidade	464593735	321	04/09/2020	24/08/2020	RV00303092	ELESBAO VELOSO - PI	Penalidade	464594594
290	04/09/2020	24/08/2020	RV00302961	TERESINA - PI	Penalidade	464593877	322	04/09/2020	24/08/2020	RV00302946	EUSEU MARTINS - PI	Penalidade	464595789
291	04/09/2020	24/08/2020	RV00303058	TERESINA - PI	Penalidade	464594461	323	04/09/2020	24/08/2020	RV00302972	ESPERANTINA - PI	Penalidade	464593917
292	04/09/2020	24/08/2020	RV00303022	TERESINA - PI	Penalidade	464594206	324	04/09/2020	24/08/2020	RV00303119	ESPERANTINA - PI	Penalidade	464594719
293	04/09/2020	24/08/2020	RV00303063	TERESINA - PI	Penalidade	464594475	325	04/09/2020	24/08/2020	RV00302923	FLORIANO - PI	Penalidade	464593656
294	04/09/2020	24/08/2020	RV00302956	TERESINA - PI	Penalidade	464593846	326	04/09/2020	24/08/2020	RV00302925	FLORIANO - PI	Penalidade	464593673
295	04/09/2020	24/08/2020	RV00302965	TERESINA - PI	Penalidade	464593894	327	04/09/2020	24/08/2020	RV00302929	FLORIANO - PI	Penalidade	464593700
296	04/09/2020	24/08/2020	RV00302981	TERESINA - PI	Penalidade	464593948	328	04/09/2020	24/08/2020	RV00302933	FLORIANO - PI	Penalidade	464593713
297	04/09/2020	24/08/2020	RV00303089	TERESINA - PI	Penalidade	464594585	329	04/09/2020	24/08/2020	RV00303168	FLORIANO - PI	Penalidade	464594926
298	04/09/2020	24/08/2020	RV00303008	TERESINA - PI	Penalidade	464594135	330	04/09/2020	24/08/2020	RV00303229	FLORIANO - PI	Penalidade	464595232
299	04/09/2020	24/08/2020	RV00303103	TERESINA - PI	Penalidade	464594648	331	04/09/2020	24/08/2020	RV00303077	GILBUES - PI	Penalidade	464594532
300	04/09/2020	24/08/2020	RV00303017	TERESINA - PI	Penalidade	464594197	332	04/09/2020	24/08/2020	RV00303203	ITAUEIRA - PI	Penalidade	464595100
301	04/09/2020	24/08/2020	RV00302964	TERESINA - PI	Penalidade	464593885	333	04/09/2020	24/08/2020	RV00302974	JOSE DE FREITAS - PI	Penalidade	464593925
302	04/09/2020	24/08/2020	RV00303016	TERESINA - PI	Penalidade	464594183	334	04/09/2020	24/08/2020	RV00303111	LAGOA ALEGRE - PI	Penalidade	464594679
303	04/09/2020	24/08/2020	RV00303053	COLONIA DO PIAUI - PI	Penalidade	464594435	335	04/09/2020	24/08/2020	RV00303027	SANTANA DO PIAUI - PI	Penalidade	464594245
304	04/09/2020	24/08/2020	RV00303050	TERESINA - PI	Penalidade	464594427	336	04/09/2020	24/08/2020	RV00303024	TERESINA - PI	Penalidade	464594223
305	04/09/2020	24/08/2020	RV00302927	TERESINA - PI	Penalidade	464593687	337	04/09/2020	24/08/2020	RV00303128	TERESINA - PI	Penalidade	464594740
306	04/09/2020	24/08/2020	RV00302947	TERESINA - PI	Penalidade	464593792	338	04/09/2020	24/08/2020	RV00303135	TERESINA - PI	Penalidade	464594784
307	04/09/2020	24/08/2020	RV00302953	TERESINA - PI	Penalidade	464593832	339	04/09/2020	24/08/2020	RV00303173	TERESINA - PI	Penalidade	464594943
308	04/09/2020	24/08/2020	RV00302967	TERESINA - PI	Penalidade	464593903	340	04/09/2020	24/08/2020	RV00303088	TERESINA - PI	Penalidade	464594577
309	04/09/2020	24/08/2020	RV00302975	TERESINA - PI	Penalidade	464593934	341	04/09/2020	24/08/2020	RV00303154	TERESINA - PI	Penalidade	464594869
310	04/09/2020	24/08/2020	RV00303147	TERESINA - PI	Penalidade	464594838	342	04/09/2020	24/08/2020	RV00303181	PICOS - PI	Penalidade	464594988
311	04/09/2020	24/08/2020	RV00303124	TERESINA - PI	Penalidade	464594722	343	04/09/2020	24/08/2020	RV00303007	PARNABA - PI	Penalidade	464594121
312	04/09/2020	24/08/2020	RV00302952	BATALHA - PI	Penalidade	464593829	344	04/09/2020	24/08/2020	RV00302986	CAXIAS - MA	Penalidade	464593996
313	04/09/2020	24/08/2020	RV00302951	BRASILEIRA - PI	Penalidade	464593815	345	04/09/2020	22/08/2020	RV00303274	TUBARAO - SC	Penalidade	464595453
314	04/09/2020	24/08/2020	RV00302950	BRASILEIRA - PI	Penalidade	464593801	346	04/09/2020	22/08/2020	RV00303293	SAO BERNARDO - MA	Penalidade	464595569
315	04/09/2020	24/08/2020	RV00303202	CANTO DO BURITI - PI	Penalidade	464595095	347	04/09/2020	22/08/2020	RV00303266	SOURE - PA	Penalidade	464595436
316	04/09/2020	24/08/2020	RV00303208	CANTO DO BURITI - PI	Penalidade	464595127	348	04/09/2020	22/08/2020	RV00303250	TIANGUA - CE	Penalidade	464595334
317	04/09/2020	24/08/2020	RV00303225	CANTO DO BURITI - PI	Penalidade	464595192	349	04/09/2020	22/08/2020	RV00303251	VARIOTA - CE	Penalidade	464595348
318	04/09/2020	24/08/2020	RV00303249	CAPTAO DE CAMPOS - PI	Penalidade	464595325	350	04/09/2020	22/08/2020	RV00303252	FEIRA DE SANTANA - BA	Penalidade	464595351
							351	04/09/2020	22/08/2020	RV00303280	MARANGUAPE - CE	Penalidade	464595484
							352	04/09/2020	22/08/2020	RV00303285	MARANGUAPE - CE	Penalidade	464595524
							353	04/09/2020	22/08/2020	RV00303298	MARANGUAPE - CE	Penalidade	464595590
							354	04/09/2020	22/08/2020	RV00303263	MARANGUAPE - CE	Penalidade	464595405
							355	04/09/2020	22/08/2020	RV00303257	BRASILIA - DF	Penalidade	464595379
							356	04/09/2020	22/08/2020	RV00303253	BRASILIA - DF	Penalidade	464595365
							357	04/09/2020	22/08/2020	RV00303292	BRASILIA - DF	Penalidade	464595555
							358	04/09/2020	24/08/2020	RV00302579	SAO LUIS - MA	Penalidade	464590969
							359	04/09/2020	24/08/2020	RV00302581	SAO LUIS - MA	Penalidade	464590986
							360	04/09/2020	24/08/2020	RV00302584	SAO LUIS - MA	Penalidade	464591006
							361	04/09/2020	24/08/2020	RV00302718	BARAO DE GRAJAU - MA	Penalidade	464591981
							362	04/09/2020	24/08/2020	RV00302845	BARREIRAS - BA	Penalidade	464593090
							363	04/09/2020	24/08/2020	RV00302838	BELO HORIZONTE - MG	Penalidade	464593024
							364	04/09/2020	24/08/2020	RV00302854	SAO PAULO - SP	Penalidade	464593174
							365	04/09/2020	24/08/2020	RV00302849	BARREIRAS - BA	Penalidade	464593126
							366	04/09/2020	24/08/2020	RV00302884	UBERLANDIA - MG	Penalidade	464593418

Diário Oficial

Teresina(PI) - Quinta-feira, 1º de outubro de 2020 • Nº 186

101

367	04/09/2020	24/08/2020	RV00302883	NOVA IGUAÇU - RJ	Penalidade	464593404
368	04/09/2020	24/08/2020	RV00302996	SAO LUIS - MA	Penalidade	464594064
369	04/09/2020	24/08/2020	RV00302987	SAO LUIS - MA	Penalidade	464594002
370	04/09/2020	24/08/2020	RV00303158	SAO LUIS - MA	Penalidade	464594886
371	04/09/2020	24/08/2020	RV00303187	LIMEIRA - SP	Penalidade	464595008
372	04/09/2020	24/08/2020	RV00303201	BARUERI - SP	Penalidade	464595087
373	04/09/2020	24/08/2020	RV00302576	SAO LUIS - MA	Penalidade	464590941
374	04/09/2020	24/08/2020	RV00302582	SAO LUIS - MA	Penalidade	464590990
375	04/09/2020	24/08/2020	RV00302580	SAO LUIS - MA	Penalidade	464590972
376	04/09/2020	24/08/2020	RV00302605	SAO LUIS - MA	Penalidade	464591111
377	04/09/2020	24/08/2020	RV00302641	BELO HORIZONTE - MG	Penalidade	464591425
378	04/09/2020	24/08/2020	RV00302655	BRASILIA - DF	Penalidade	464591519
379	04/09/2020	24/08/2020	RV00302656	BELO HORIZONTE - MG	Penalidade	464591522
380	04/09/2020	24/08/2020	RV00302721	BRASILIA - DF	Penalidade	464592001
381	04/09/2020	24/08/2020	RV00302744	FORTALEZA - CE	Penalidade	464592219
382	04/09/2020	24/08/2020	RV00302761	FORTALEZA - CE	Penalidade	464592386
383	04/09/2020	24/08/2020	RV00302788	BRASILIA - DF	Penalidade	464592593
384	04/09/2020	24/08/2020	RV00302807	BRASILIA - DF	Penalidade	464592749
385	04/09/2020	24/08/2020	RV00302824	TIMON - MA	Penalidade	464592899
386	04/09/2020	24/08/2020	RV00302837	BRASILIA - DF	Penalidade	464593015
387	04/09/2020	24/08/2020	RV00302851	SAO LUIS - MA	Penalidade	464593143
388	04/09/2020	24/08/2020	RV00302882	ANAPOLIS - GO	Penalidade	464593395
389	04/09/2020	24/08/2020	RV00302876	CAXIAS - MA	Penalidade	464593355
390	04/09/2020	24/08/2020	RV00302874	SAO LUIS - MA	Penalidade	464593347
391	04/09/2020	24/08/2020	RV00302879	TIMON - MA	Penalidade	464593364
392	04/09/2020	24/08/2020	RV00302657	TIMON - MA	Penalidade	464591385
393	04/09/2020	24/08/2020	RV00302774	BELO HORIZONTE - MG	Penalidade	464592488
394	04/09/2020	24/08/2020	RV00302715	BELO HORIZONTE - MG	Penalidade	464591955
395	04/09/2020	24/08/2020	RV00302853	BELO HORIZONTE - MG	Penalidade	464593165
396	04/09/2020	24/08/2020	RV00302734	SAO JOAO DO CARU - MA	Penalidade	464592134
397	04/09/2020	24/08/2020	RV00302585	SAO LUIS - MA	Penalidade	464591010
398	04/09/2020	24/08/2020	RV00302670	SAO LUIS - MA	Penalidade	464591638
399	04/09/2020	24/08/2020	RV00302564	ASSARE - CE	Penalidade	464590853
400	04/09/2020	24/08/2020	RV00302835	BALSAS - MA	Penalidade	464592995
401	04/09/2020	24/08/2020	RV00302747	BARAO DE GRAJAU - MA	Penalidade	464592240
402	04/09/2020	24/08/2020	RV00302743	CHAPADAO DO SUL - MS	Penalidade	464592205
403	04/09/2020	24/08/2020	RV00302906	CODO - MA	Penalidade	464593585
404	04/09/2020	24/08/2020	RV00302757	CONCEICAO DO ARAGUAIA - PA	Penalidade	464592341
405	04/09/2020	24/08/2020	RV00302896	GAROPABA - SC	Penalidade	464593497
406	04/09/2020	24/08/2020	RV00302725	ITABAIANA - SE	Penalidade	464592046
407	04/09/2020	24/08/2020	RV00302542	LAGOA REAL - BA	Penalidade	464590663
408	04/09/2020	24/08/2020	RV00302794	LUIS EDUARDO MAGALHAES - BA	Penalidade	464592655
409	04/09/2020	24/08/2020	RV00302727	MISSAO VELHA - CE	Penalidade	464592063
410	04/09/2020	24/08/2020	RV00302740	MOITA BONITA - SE	Penalidade	464592179
411	04/09/2020	24/08/2020	RV00302558	NOVA OLINDA - CE	Penalidade	464590805
412	04/09/2020	24/08/2020	RV00302574	PACO DO LUMIAR - MA	Penalidade	464590924
413	04/09/2020	24/08/2020	RV00302852	PIMENTA BUENO - RO	Penalidade	464592960
414	04/09/2020	24/08/2020	RV00302728	QUIXERE - CE	Penalidade	464592077
415	04/09/2020	24/08/2020	RV00302760	SANTO ANTONIO DA PLATINA - PR	Penalidade	464592372
416	04/09/2020	24/08/2020	RV00302770	SANTO ESTEVAO - BA	Penalidade	464592457
417	04/09/2020	24/08/2020	RV00302781	SAO FRANCISCO DO MARANHAO - MA	Penalidade	464592545
418	04/09/2020	24/08/2020	RV00302771	SAPUCAIA - PA	Penalidade	464592465
419	04/09/2020	24/08/2020	RV00302808	SARANDI - RS	Penalidade	464592752
420	04/09/2020	24/08/2020	RV00302698	SIMAO DIAS - SE	Penalidade	464591831
421	04/09/2020	24/08/2020	RV00302717	SUCUPIRA DO RIACHAO - MA	Penalidade	464591978
422	04/09/2020	24/08/2020	RV00302764	URUACU - GO	Penalidade	464592412
423	04/09/2020	24/08/2020	RV00302908	VILA MARIA - RS	Penalidade	464593608
424	04/09/2020	24/08/2020	RV00302640	MARACANAU - CE	Penalidade	464591417
425	04/09/2020	24/08/2020	RV00302813	FORTALEZA - CE	Penalidade	464592806
426	04/09/2020	24/08/2020	RV00302872	BRASILIA - DF	Penalidade	464593320
427	04/09/2020	24/08/2020	RV00302767	BRASILIA - DF	Penalidade	464592430
428	04/09/2020	24/08/2020	RV00302733	BRASILIA - DF	Penalidade	464592125
429	04/09/2020	24/08/2020	RV00302751	BRASILIA - DF	Penalidade	464592284
430	04/09/2020	24/08/2020	RV00302778	BRASILIA - DF	Penalidade	464592528
431	04/09/2020	24/08/2020	RV00302756	BRASILIA - DF	Penalidade	464592338
432	04/09/2020	24/08/2020	RV00302868	BRASILIA - DF	Penalidade	464593280
433	04/09/2020	24/08/2020	RV00302765	BRASILIA - DF	Penalidade	464592426
434	04/09/2020	24/08/2020	RV00302831	SAO LUIS - MA	Penalidade	464592956
435	04/09/2020	24/08/2020	RV00302719	BELO HORIZONTE - MG	Penalidade	464591995
436	04/09/2020	24/08/2020	RV00302841	CUIABA - MT	Penalidade	464593055
437	04/09/2020	24/08/2020	RV00302791	SINOP - MT	Penalidade	464592620
438	04/09/2020	24/08/2020	RV00302789	CAMPINA GRANDE - PB	Penalidade	464592602
439	04/09/2020	24/08/2020	RV00302741	CAMPINA GRANDE - PB	Penalidade	464592182
440	04/09/2020	24/08/2020	RV00302796	CAMPINA GRANDE - PB	Penalidade	464592678
441	04/09/2020	24/08/2020	RV00302621	RECIFE - PE	Penalidade	464591244
442	04/09/2020	24/08/2020	RV00302745	PAULISTA - PE	Penalidade	464592222
443	04/09/2020	24/08/2020	RV00302903	SERRA TALHADA - PE	Penalidade	464593554
444	04/09/2020	24/08/2020	RV00302746	JABOATAO DOS GUARARAPES - PE	Penalidade	464592236
445	04/09/2020	24/08/2020	RV00302825	NATAL - RN	Penalidade	464592908
446	04/09/2020	24/08/2020	RV00302688	OSASCO - SP	Penalidade	464591765
447	04/09/2020	24/08/2020	RV00302667	JANDIRA - SP	Penalidade	464591607
448	04/09/2020	24/08/2020	RV00302900	SAO PAULO - SP	Penalidade	464593523
449	04/09/2020	24/08/2020	RV00302904	SAO PAULO - SP	Penalidade	464593568
450	04/09/2020	24/08/2020	RV00302680	SAO PAULO - SP	Penalidade	464591712
451	04/09/2020	24/08/2020	RV00302722	SAO PAULO - SP	Penalidade	464592015
452	04/09/2020	24/08/2020	RV00302758	SAO PAULO - SP	Penalidade	464592355
453	04/09/2020	24/08/2020	RV00302783	SAO PAULO - SP	Penalidade	464592562
454	04/09/2020	24/08/2020	RV00302899	SAO PAULO - SP	Penalidade	464593510
455	04/09/2020	24/08/2020	RV00302681	RIBEIRAO PRETO - SP	Penalidade	464591726
456	04/09/2020	24/08/2020	RV00302995	TIMON - MA	Penalidade	464594055
457	04/09/2020	24/08/2020	RV00303197	BELO HORIZONTE - MG	Penalidade	464593056
458	04/09/2020	24/08/2020	RV00303036	SAO PAULO - SP	Penalidade	464594308
459	04/09/2020	24/08/2020	RV00302922	BRASILIA - DF	Penalidade	464593642
460	04/09/2020	24/08/2020	RV00302928	BRASILIA - DF	Penalidade	464593695
461	04/09/2020	24/08/2020	RV00302941	SERRA TALHADA - PE	Penalidade	464593758
462	04/09/2020	24/08/2020	RV00302985	FORTALEZA - CE	Penalidade	464593982

Diário Oficial

102



Teresina(PI) - Quinta-feira, 1º de outubro de 2020 • Nº 186

463	04/09/2020	24/08/2020	RV00302989	SAO LUIS - MA	Penalidade	464594016
464	04/09/2020	24/08/2020	RV00302990	SAO LUIS - MA	Penalidade	464594020
465	04/09/2020	24/08/2020	RV00303004	TIMON - MA	Penalidade	464594104
466	04/09/2020	24/08/2020	RV00303025	TIMON - MA	Penalidade	464594237
467	04/09/2020	24/08/2020	RV00303055	SAO PAULO - SP	Penalidade	464594444
468	04/09/2020	24/08/2020	RV00303066	BRASILIA - DF	Penalidade	464594492
469	04/09/2020	24/08/2020	RV00303067	SAO PAULO - SP	Penalidade	464594501
470	04/09/2020	24/08/2020	RV00303080	VITORIA DA CONQUISTA - BA	Penalidade	464594546
471	04/09/2020	24/08/2020	RV00303125	BELO HORIZONTE - MG	Penalidade	464594736
472	04/09/2020	24/08/2020	RV00303200	GOIANIA - GO	Penalidade	464595073
473	04/09/2020	24/08/2020	RV00303216	BRASILIA - DF	Penalidade	464595161
474	04/09/2020	24/08/2020	RV00303209	BRASILIA - DF	Penalidade	464595135
475	04/09/2020	24/08/2020	RV00303237	BRASILIA - DF	Penalidade	464595277
476	04/09/2020	24/08/2020	RV00303239	MARACANAU - CE	Penalidade	464595294
477	04/09/2020	24/08/2020	RV00303029	SERRA TALHADA - PE	Penalidade	464594268
478	04/09/2020	24/08/2020	RV00303102	CAMPESTRE - AL	Penalidade	464594634
479	04/09/2020	24/08/2020	RV00303065	CONCORDIA - SC	Penalidade	464594489
480	04/09/2020	24/08/2020	RV00302935	ARACAJU - SE	Penalidade	464595727
481	04/09/2020	24/08/2020	RV00302991	SAO LUIS - MA	Penalidade	464594033
482	04/09/2020	24/08/2020	RV00302994	SAO LUIS - MA	Penalidade	464594047
483	04/09/2020	24/08/2020	RV00303140	SAO LUIS - MA	Penalidade	464594815
484	04/09/2020	24/08/2020	RV00303138	SAO LUIS - MA	Penalidade	464594807
485	04/09/2020	24/08/2020	RV00303230	CAXIAS - MA	Penalidade	464595246
486	04/09/2020	24/08/2020	RV00303072	CACHOEIRINHA - PE	Penalidade	464594515
487	04/09/2020	24/08/2020	RV00303023	CHAPADINHA - MA	Penalidade	464594210
488	04/09/2020	24/08/2020	RV00303220	NOVA ALIANCA - SP	Penalidade	464595175
489	04/09/2020	24/08/2020	RV00302997	PARNARAMA - MA	Penalidade	464594078
490	04/09/2020	24/08/2020	RV00303226	BARREIRAS - BA	Penalidade	464595201
491	04/09/2020	24/08/2020	RV00303204	FORTALEZA - CE	Penalidade	464595113
492	04/09/2020	24/08/2020	RV00303223	BRASILIA - DF	Penalidade	464595189
493	04/09/2020	24/08/2020	RV00303214	BRASILIA - DF	Penalidade	464595158
494	04/09/2020	24/08/2020	RV00302918	BRASILIA - DF	Penalidade	464593639
495	04/09/2020	24/08/2020	RV00302940	CAMPINA GRANDE - PB	Penalidade	464593744
496	04/09/2020	24/08/2020	RV00303083	SAO PAULO - SP	Penalidade	464594550
497	04/09/2020	24/08/2020	RV00303228	BARUERI - SP	Penalidade	464595229
498	04/09/2020	24/08/2020	RV00303227	BARUERI - SP	Penalidade	464595215
499	04/09/2020	24/08/2020	RV00303014	HORTOLANDIA - SP	Penalidade	464594170
500	04/09/2020	24/08/2020	RV00302917	BARUERI - SP	Penalidade	464593625

NOTIFICAÇÃO - AUTUAÇÃO POR INFRAÇÃO DE TRANSITO

Considerando o disposto no Art. 24 e seus incisos, da Lei Federal nº 9.503 de 23 de setembro de 1997, que institui o Código de Transito Brasileiro - CTB, o **Secretário de Estado dos Transportes do Piauí**, no uso de suas atribuições, com fulcro no art. 281 do CTB, torna pública a relação de Autos de Infração de Trânsito processados com base do art. 231, V do CTB (transitar com o veículo com excesso de velocidade) e **NOTIFICA** os proprietários dos veículos que, caso queiram, terão o prazo estipulado na Notificação de Autuação por Infração enviada via Correios para apresentação da Defesa da Autuação.

Nº	Data de Geração	Próx. Dt. Geração N.P.	Nº do Auto de Infração	Município/UF	Tipo de Notificação	Sequencial Correios
1	04/09/2020	22/08/2020	RV00303542	SAO JOSE DO PIAUI - PI	Penalidade	464596476
2	04/09/2020	22/08/2020	RV00303546	TERESINA - PI	Penalidade	464596480
3	04/09/2020	22/08/2020	RV00303548	TERESINA - PI	Penalidade	464596502
4	04/09/2020	22/08/2020	RV00303550	TERESINA - PI	Penalidade	464596516
5	04/09/2020	22/08/2020	RV00304202	FLORIANO - PI	Penalidade	464599075
6	04/09/2020	22/08/2020	RV00303349	FRONTEIRAS - PI	Penalidade	464595762
7	04/09/2020	22/08/2020	RV00303358	SAO JOSE DO PIAUI - PI	Penalidade	464595820
8	04/09/2020	22/08/2020	RV00303329	TERESINA - PI	Penalidade	464595688
9	04/09/2020	22/08/2020	RV00303317	TERESINA - PI	Penalidade	464595657
10	04/09/2020	22/08/2020	RV00303302	TERESINA - PI	Penalidade	464595612
11	04/09/2020	22/08/2020	RV00303406	TERESINA - PI	Penalidade	464596079
12	04/09/2020	22/08/2020	RV00303401	PICOS - PI	Penalidade	464596048
13	04/09/2020	22/08/2020	RV00303372	CANTO DO BURITI - PI	Penalidade	464595878
14	04/09/2020	22/08/2020	RV00303361	TERESINA - PI	Penalidade	464595833
15	04/09/2020	22/08/2020	RV00303367	TERESINA - PI	Penalidade	464595855
16	04/09/2020	22/08/2020	RV00303353	DOM EXPEDITO LOPES - PI	Penalidade	464595780
17	04/09/2020	22/08/2020	RV00303602	TERESINA - PI	Penalidade	464596710
18	04/09/2020	22/08/2020	RV00303595	FLORIANO - PI	Penalidade	464596670
19	04/09/2020	22/08/2020	RV00303592	TERESINA - PI	Penalidade	464596652
20	04/09/2020	22/08/2020	RV00303585	ANTONIO ALMEIDA - PI	Penalidade	464596595
21	04/09/2020	22/08/2020	RV00303477	UNIAO - PI	Penalidade	464596255
22	04/09/2020	22/08/2020	RV00303470	TERESINA - PI	Penalidade	464596238
23	04/09/2020	22/08/2020	RV00303432	TERESINA - PI	Penalidade	464596140
24	04/09/2020	22/08/2020	RV00303563	CANTO DO BURITI - PI	Penalidade	464596547
25	04/09/2020	22/08/2020	RV00303522	TERESINA - PI	Penalidade	464596428
26	04/09/2020	22/08/2020	RV00303526	TERESINA - PI	Penalidade	464596431
27	04/09/2020	22/08/2020	RV00304101	TERESINA - PI	Penalidade	464598684
28	04/09/2020	22/08/2020	RV00304097	TERESINA - PI	Penalidade	464598667
29	04/09/2020	22/08/2020	RV00304090	TERESINA - PI	Penalidade	464598622
30	04/09/2020	22/08/2020	RV00304080	TERESINA - PI	Penalidade	464598596
31	04/09/2020	22/08/2020	RV00304061	TERESINA - PI	Penalidade	464598534
32	04/09/2020	22/08/2020	RV00304057	TERESINA - PI	Penalidade	464598525
33	04/09/2020	22/08/2020	RV00304044	TERESINA - PI	Penalidade	464598463
34	04/09/2020	22/08/2020	RV00304172	PAULISTANA - PI	Penalidade	464598962
35	04/09/2020	22/08/2020	RV00304153	TERESINA - PI	Penalidade	464598843
36	04/09/2020	22/08/2020	RV00304155	DOM EXPEDITO LOPES - PI	Penalidade	464598865
37	04/09/2020	22/08/2020	RV00304141	TERESINA - PI	Penalidade	464598809
38	04/09/2020	22/08/2020	RV00304133	TERESINA - PI	Penalidade	464598772
39	04/09/2020	22/08/2020	RV00303917	TERESINA - PI	Penalidade	464597879
40	04/09/2020	22/08/2020	RV00303901	UNIAO - PI	Penalidade	464597834
41	04/09/2020	22/08/2020	RV00303883	TERESINA - PI	Penalidade	464597785
42	04/09/2020	22/08/2020	RV00303879	TERESINA - PI	Penalidade	464597750
43	04/09/2020	22/08/2020	RV00303873	TERESINA - PI	Penalidade	464597732
44	04/09/2020	22/08/2020	RV00303857	TERESINA - PI	Penalidade	464597661
45	04/09/2020	22/08/2020	RV00303860	TERESINA - PI	Penalidade	464597675
46	04/09/2020	22/08/2020	RV00303853	TERESINA - PI	Penalidade	464597644

Diário Oficial

Teresina(PI) - Quinta-feira, 1º de outubro de 2020 • Nº 186

103

47	04/09/2020	22/08/2020	RV00303797	SOCORRO DO PIAUI - PI	Penalidade	464597406
48	04/09/2020	22/08/2020	RV00303792	TAMBORIL DO PIAUI - PI	Penalidade	464597370
49	04/09/2020	22/08/2020	RV00304025	CORRENTE - PI	Penalidade	464598344
50	04/09/2020	22/08/2020	RV00304013	BOM JESUS - PI	Penalidade	464598287
51	04/09/2020	22/08/2020	RV00303991	SAO RAIMUNDO NONATO - PI	Penalidade	464598185
52	04/09/2020	22/08/2020	RV00303996	TERESINA - PI	Penalidade	464598211
53	04/09/2020	22/08/2020	RV00303977	CANTO DO BURITI - PI	Penalidade	464598110
54	04/09/2020	22/08/2020	RV00303966	TERESINA - PI	Penalidade	464598021
55	04/09/2020	22/08/2020	RV00303967	CANTO DO BURITI - PI	Penalidade	464598035
56	04/09/2020	22/08/2020	RV00303968	CANTO DO BURITI - PI	Penalidade	464598049
57	04/09/2020	22/08/2020	RV00303973	TERESINA - PI	Penalidade	464598070
58	04/09/2020	22/08/2020	RV00303963	BOM JESUS - PI	Penalidade	464598018
59	04/09/2020	22/08/2020	RV00303959	DOM EXPEDITO LOPES - PI	Penalidade	464597998
60	04/09/2020	22/08/2020	RV00303951	PICOS - PI	Penalidade	464597940
61	04/09/2020	22/08/2020	RV00303955	TERESINA - PI	Penalidade	464597967
62	04/09/2020	22/08/2020	RV00303949	DOM EXPEDITO LOPES - PI	Penalidade	464597922
63	04/09/2020	22/08/2020	RV00303779	CANTO DO BURITI - PI	Penalidade	464597295
64	04/09/2020	22/08/2020	RV00303776	JUREMA - PI	Penalidade	464597281
65	04/09/2020	22/08/2020	RV00303763	BOCAINA - PI	Penalidade	464597193
66	04/09/2020	22/08/2020	RV00303757	PAQUETA - PI	Penalidade	464597159
67	04/09/2020	22/08/2020	RV00303741	TERESINA - PI	Penalidade	464597091
68	04/09/2020	22/08/2020	RV00303733	TERESINA - PI	Penalidade	464597057
69	04/09/2020	22/08/2020	RV00303716	BATALHA - PI	Penalidade	464596992
70	04/09/2020	22/08/2020	RV00303684	TERESINA - PI	Penalidade	464596887
71	04/09/2020	22/08/2020	RV00303675	TERESINA - PI	Penalidade	464596842
72	04/09/2020	22/08/2020	RV00304447	CANTO DO BURITI - PI	Penalidade	464599778
73	04/09/2020	22/08/2020	RV00304438	FLORIANO - PI	Penalidade	464599720
74	04/09/2020	22/08/2020	RV00304436	CANTO DO BURITI - PI	Penalidade	464599716
75	04/09/2020	22/08/2020	RV00304426	SAO RAIMUNDO NONATO - PI	Penalidade	464599680
76	04/09/2020	22/08/2020	RV00304386	VALENCA DO PIAUI - PI	Penalidade	464599557
77	04/09/2020	22/08/2020	RV00304378	TERESINA - PI	Penalidade	464599512
78	04/09/2020	22/08/2020	RV00304320	TERESINA - PI	Penalidade	464599398
79	04/09/2020	22/08/2020	RV00304309	TERESINA - PI	Penalidade	464599353
80	04/09/2020	22/08/2020	RV00304404	BOM JESUS - PI	Penalidade	464599628
81	04/09/2020	22/08/2020	RV00304262	JOSE DE FREITAS - PI	Penalidade	464599234
82	04/09/2020	22/08/2020	RV00304267	BATALHA - PI	Penalidade	464599265
83	04/09/2020	22/08/2020	RV00304252	BATALHA - PI	Penalidade	464599203
84	04/09/2020	22/08/2020	RV00304750	ELISEU MARTINS - PI	Penalidade	464600495
85	04/09/2020	22/08/2020	RV00304730	TERESINA - PI	Penalidade	464600459
86	04/09/2020	22/08/2020	RV00304721	TERESINA - PI	Penalidade	464600414
87	04/09/2020	22/08/2020	RV00304727	TERESINA - PI	Penalidade	464600431
88	04/09/2020	22/08/2020	RV00304720	TERESINA - PI	Penalidade	464600405
89	04/09/2020	22/08/2020	RV00304722	TERESINA - PI	Penalidade	464600428
90	04/09/2020	22/08/2020	RV00304714	TERESINA - PI	Penalidade	464600374
91	04/09/2020	22/08/2020	RV00304674	PARNAIBA - PI	Penalidade	464600290
92	04/09/2020	22/08/2020	RV00304677	TERESINA - PI	Penalidade	464600309
93	04/09/2020	22/08/2020	RV00304661	PARNAIBA - PI	Penalidade	464600269
94	04/09/2020	22/08/2020	RV00304609	PALMEIRAIS - PI	Penalidade	464600207
95	04/09/2020	22/08/2020	RV00304766	FLORIANO - PI	Penalidade	464600564
96	04/09/2020	22/08/2020	RV00304754	FLORIANO - PI	Penalidade	464600516
97	04/09/2020	22/08/2020	RV00304590	TERESINA - PI	Penalidade	464600175
98	04/09/2020	22/08/2020	RV00304559	TERESINA - PI	Penalidade	464600119
99	04/09/2020	22/08/2020	RV00304517	TERESINA - PI	Penalidade	464599923
100	04/09/2020	22/08/2020	RV00304639	TERESINA - PI	Penalidade	464600241
101	04/09/2020	22/08/2020	RV00304613	TERESINA - PI	Penalidade	464600215
102	04/09/2020	22/08/2020	RV00304495	BARRAS - PI	Penalidade	464599870
103	04/09/2020	22/08/2020	RV00304478	TERESINA - PI	Penalidade	464599866
104	04/09/2020	22/08/2020	RV00304509	TERESINA - PI	Penalidade	464599883
105	04/09/2020	22/08/2020	RV00303768	PICOS - PI	Penalidade	464597216
106	04/09/2020	22/08/2020	RV00303539	PICOS - PI	Penalidade	464596462
107	04/09/2020	22/08/2020	RV00303597	PICOS - PI	Penalidade	464596697
108	04/09/2020	22/08/2020	RV00303947	PICOS - PI	Penalidade	464597905
109	04/09/2020	22/08/2020	RV00303950	PICOS - PI	Penalidade	464597936
110	04/09/2020	22/08/2020	RV00304078	TERESINA - PI	Penalidade	464598582
111	04/09/2020	22/08/2020	RV00304071	TERESINA - PI	Penalidade	464598551
112	04/09/2020	22/08/2020	RV00303330	TERESINA - PI	Penalidade	464595691
113	04/09/2020	22/08/2020	RV00303426	TERESINA - PI	Penalidade	464596122
114	04/09/2020	22/08/2020	RV00303348	PICOS - PI	Penalidade	464595759
115	04/09/2020	22/08/2020	RV00303356	PICOS - PI	Penalidade	464595802
116	04/09/2020	22/08/2020	RV00303434	PARNAIBA - PI	Penalidade	464596153
117	04/09/2020	22/08/2020	RV00303519	TERESINA - PI	Penalidade	464596391
118	04/09/2020	22/08/2020	RV00303527	PICOS - PI	Penalidade	464596445
119	04/09/2020	22/08/2020	RV00303604	PARNAIBA - PI	Penalidade	464596737
120	04/09/2020	22/08/2020	RV00303628	TERESINA - PI	Penalidade	464596754
121	04/09/2020	22/08/2020	RV00303710	PARNAIBA - PI	Penalidade	464596975
122	04/09/2020	22/08/2020	RV00303720	TERESINA - PI	Penalidade	464597012
123	04/09/2020	22/08/2020	RV00303754	PICOS - PI	Penalidade	464597128
124	04/09/2020	22/08/2020	RV00303759	PICOS - PI	Penalidade	464597162
125	04/09/2020	22/08/2020	RV00303765	PICOS - PI	Penalidade	464597202
126	04/09/2020	22/08/2020	RV00303974	TERESINA - PI	Penalidade	464598083
127	04/09/2020	22/08/2020	RV00304074	TERESINA - PI	Penalidade	464598579
128	04/09/2020	22/08/2020	RV00304085	TERESINA - PI	Penalidade	464598605
129	04/09/2020	22/08/2020	RV00304109	TERESINA - PI	Penalidade	464598707
130	04/09/2020	22/08/2020	RV00304263	TERESINA - PI	Penalidade	464599248
131	04/09/2020	22/08/2020	RV00303870	TERESINA - PI	Penalidade	464597729
132	04/09/2020	22/08/2020	RV00304108	TERESINA - PI	Penalidade	464598698
133	04/09/2020	22/08/2020	RV00303472	TERESINA - PI	Penalidade	464596241
134	04/09/2020	22/08/2020	RV00303309	TERESINA - PI	Penalidade	464596543
135	04/09/2020	22/08/2020	RV00303481	TERESINA - PI	Penalidade	464596269
136	04/09/2020	22/08/2020	RV00303698	TERESINA - PI	Penalidade	464596935
137	04/09/2020	22/08/2020	RV00304189	CAMPO MAIOR - PI	Penalidade	464599035
138	04/09/2020	22/08/2020	RV00303775	CANTO DO BURITI - PI	Penalidade	464597278
139	04/09/2020	22/08/2020	RV00304154	COLONIA DO PIAUI - PI	Penalidade	464598857
140	04/09/2020	22/08/2020	RV00304073	INHUMA - PI	Penalidade	464598565
141	04/09/2020	22/08/2020	RV00304260	SAO FRANCISCO DO PIAUI - PI	Penalidade	464599225
142	04/09/2020	22/08/2020	RV00303634	TERESINA - PI	Penalidade	464596771

Diário Oficial

104



Teresina(PI) - Quinta-feira, 1º de outubro de 2020 • Nº 186

143	04/09/2020	22/08/2020	RV00303501	TERESINA - PI	Penalidade	464596330	191	04/09/2020	22/08/2020	RV00303749	UNIAO - PI	Penalidade	464597105
144	04/09/2020	22/08/2020	RV00303653	TERESINA - PI	Penalidade	464596811	192	04/09/2020	22/08/2020	RV00303894	UNIAO - PI	Penalidade	464597817
145	04/09/2020	22/08/2020	RV00303656	TERESINA - PI	Penalidade	464596825	193	04/09/2020	22/08/2020	RV00304135	UNIAO - PI	Penalidade	464598786
146	04/09/2020	22/08/2020	RV00303719	TERESINA - PI	Penalidade	464597009	194	04/09/2020	22/08/2020	RV00304216	UNIAO - PI	Penalidade	464599115
147	04/09/2020	22/08/2020	RV00303839	TERESINA - PI	Penalidade	464597587	195	04/09/2020	22/08/2020	RV00304249	UNIAO - PI	Penalidade	464599185
148	04/09/2020	22/08/2020	RV00303895	TERESINA - PI	Penalidade	464597825	196	04/09/2020	22/08/2020	RV00303956	VALENCA DO PIAUI - PI	Penalidade	464597975
149	04/09/2020	22/08/2020	RV00304031	TERESINA - PI	Penalidade	464598389	197	04/09/2020	22/08/2020	RV00304214	TERESINA - PI	Penalidade	464599101
150	04/09/2020	22/08/2020	RV00303400	TERESINA - PI	Penalidade	464596034	198	04/09/2020	22/08/2020	RV00303886	TERESINA - PI	Penalidade	464597803
151	04/09/2020	22/08/2020	RV00303865	TERESINA - PI	Penalidade	464597701	199	04/09/2020	22/08/2020	RV00304218	TERESINA - PI	Penalidade	464599129
152	04/09/2020	22/08/2020	RV00303737	TERESINA - PI	Penalidade	464597074	200	04/09/2020	22/08/2020	RV00303707	TERESINA - PI	Penalidade	464596958
153	04/09/2020	22/08/2020	RV00304194	BARRAS - PI	Penalidade	464599061	201	04/09/2020	22/08/2020	RV00304230	TERESINA - PI	Penalidade	464599163
154	04/09/2020	22/08/2020	RV00303864	BATALHA - PI	Penalidade	464597692	202	04/09/2020	22/08/2020	RV00303961	TERESINA - PI	Penalidade	464598004
155	04/09/2020	22/08/2020	RV00303417	CAMPO MAIOR - PI	Penalidade	464596119	203	04/09/2020	22/08/2020	RV00303390	TERESINA - PI	Penalidade	464599370
156	04/09/2020	22/08/2020	RV00303603	CAMPO MAIOR - PI	Penalidade	464596723	204	04/09/2020	22/08/2020	RV00303812	TERESINA - PI	Penalidade	464597485
157	04/09/2020	22/08/2020	RV00303368	CONCEICAO DO CANINDE - PI	Penalidade	464595864	205	04/09/2020	22/08/2020	RV00303365	TERESINA - PI	Penalidade	464598547
158	04/09/2020	22/08/2020	RV00303586	FLORIANO - PI	Penalidade	464596604	206	04/09/2020	22/08/2020	RV00304138	TERESINA - PI	Penalidade	464598790
159	04/09/2020	22/08/2020	RV00303822	FLORIANO - PI	Penalidade	464597539	207	04/09/2020	22/08/2020	RV00303642	TERESINA - PI	Penalidade	464596799
160	04/09/2020	22/08/2020	RV00303825	FLORIANO - PI	Penalidade	464597542	208	04/09/2020	22/08/2020	RV00303880	TERESINA - PI	Penalidade	464597763
161	04/09/2020	22/08/2020	RV00304003	FLORIANO - PI	Penalidade	464598242	209	04/09/2020	22/08/2020	RV00303843	TERESINA - PI	Penalidade	464597600
162	04/09/2020	22/08/2020	RV00304028	FLORIANO - PI	Penalidade	464598361	210	04/09/2020	22/08/2020	RV00304208	TERESINA - PI	Penalidade	464599092
163	04/09/2020	22/08/2020	RV00304032	FLORIANO - PI	Penalidade	464598392	211	04/09/2020	22/08/2020	RV00304207	TERESINA - PI	Penalidade	464599089
164	04/09/2020	22/08/2020	RV00304192	FLORIANO - PI	Penalidade	464599058	212	04/09/2020	22/08/2020	RV00303848	TERESINA - PI	Penalidade	464597613
165	04/09/2020	22/08/2020	RV00304020	FLORIANO - PI	Penalidade	464598327	213	04/09/2020	22/08/2020	RV00304229	TERESINA - PI	Penalidade	464599150
166	04/09/2020	22/08/2020	RV00303957	GEMINIANO - PI	Penalidade	464597984	214	04/09/2020	22/08/2020	RV00304048	TERESINA - PI	Penalidade	464598494
167	04/09/2020	22/08/2020	RV00304164	GILBUES - PI	Penalidade	464598905	215	04/09/2020	22/08/2020	RV00303728	TERESINA - PI	Penalidade	464597043
168	04/09/2020	22/08/2020	RV00303594	GILBUES - PI	Penalidade	464596666	216	04/09/2020	22/08/2020	RV00303713	TERESINA - PI	Penalidade	464598089
169	04/09/2020	22/08/2020	RV00304036	GILBUES - PI	Penalidade	464598429	217	04/09/2020	22/08/2020	RV00303727	TERESINA - PI	Penalidade	464597030
170	04/09/2020	22/08/2020	RV00303952	INHUMA - PI	Penalidade	464597953	218	04/09/2020	22/08/2020	RV00304120	PARNAIBA - PI	Penalidade	464598755
171	04/09/2020	22/08/2020	RV00303771	IPIRANGA DO PIAUI - PI	Penalidade	464597233	219	04/09/2020	22/08/2020	RV00303867	TERESINA - PI	Penalidade	464597715
172	04/09/2020	22/08/2020	RV00304148	ITAINOPOLIS - PI	Penalidade	464598826	220	04/09/2020	22/08/2020	RV00303697	TERESINA - PI	Penalidade	464596927
173	04/09/2020	22/08/2020	RV00303399	ITAUVEIRA - PI	Penalidade	464596025	221	04/09/2020	22/08/2020	RV00304227	TERESINA - PI	Penalidade	464599146
174	04/09/2020	22/08/2020	RV00304226	JOAQUIM PIRES - PI	Penalidade	464599132	222	04/09/2020	22/08/2020	RV00303708	TERESINA - PI	Penalidade	464596961
175	04/09/2020	22/08/2020	RV00303975	MANOEL EMIDIO - PI	Penalidade	464598097	223	04/09/2020	22/08/2020	RV00304055	TERESINA - PI	Penalidade	464598517
176	04/09/2020	22/08/2020	RV00303799	MARCOS PARENTE - PI	Penalidade	464597410	224	04/09/2020	22/08/2020	RV00304030	TERESINA - PI	Penalidade	464598375
177	04/09/2020	22/08/2020	RV00304017	PRATA DO PIAUI - PI	Penalidade	464598313	225	04/09/2020	22/08/2020	RV00303882	TERESINA - PI	Penalidade	464597777
178	04/09/2020	22/08/2020	RV00304168	SAO JOAO DO PIAUI - PI	Penalidade	464598931	226	04/09/2020	22/08/2020	RV00303694	TERESINA - PI	Penalidade	464596895
179	04/09/2020	22/08/2020	RV00304160	SAO LOURENCO DO PIAUI - PI	Penalidade	464598888	227	04/09/2020	22/08/2020	RV00303809	PARNAIBA - PI	Penalidade	464597468
180	04/09/2020	22/08/2020	RV00304027	SAO LOURENCO DO PIAUI - PI	Penalidade	464598358	228	04/09/2020	22/08/2020	RV00304046	TERESINA - PI	Penalidade	464598485
181	04/09/2020	22/08/2020	RV00303354	SAO LUIS DO PIAUI - PI	Penalidade	464595793	229	04/09/2020	22/08/2020	RV00304116	PARNAIBA - PI	Penalidade	464598738
182	04/09/2020	22/08/2020	RV00303976	SAO RAIMUNDO NONATO - PI	Penalidade	464598106	230	04/09/2020	22/08/2020	RV00303841	TERESINA - PI	Penalidade	464597595
183	04/09/2020	22/08/2020	RV00303382	SAO RAIMUNDO NONATO - PI	Penalidade	464595921	231	04/09/2020	22/08/2020	RV00303828	TERESINA - PI	Penalidade	464597556
184	04/09/2020	22/08/2020	RV00303804	SAO RAIMUNDO NONATO - PI	Penalidade	464597445	232	04/09/2020	22/08/2020	RV00304251	TERESINA - PI	Penalidade	464599194
185	04/09/2020	22/08/2020	RV00304162	SAO RAIMUNDO NONATO - PI	Penalidade	464598891	233	04/09/2020	22/08/2020	RV00304145	PICOS - PI	Penalidade	464598812
186	04/09/2020	22/08/2020	RV00303352	SUSSUPARA - PI	Penalidade	464595776	234	04/09/2020	22/08/2020	RV00303937	PICOS - PI	Penalidade	464597896
187	04/09/2020	22/08/2020	RV00303318	UNIAO - PI	Penalidade	464595665	235	04/09/2020	22/08/2020	RV00303772	TERESINA - PI	Penalidade	464597247
188	04/09/2020	22/08/2020	RV00303338	UNIAO - PI	Penalidade	464595714	236	04/09/2020	22/08/2020	RV00303600	TERESINA - PI	Penalidade	464596706
189	04/09/2020	22/08/2020	RV00303339	UNIAO - PI	Penalidade	464595728	237	04/09/2020	22/08/2020	RV00303490	TERESINA - PI	Penalidade	464596309
190	04/09/2020	22/08/2020	RV00303696	UNIAO - PI	Penalidade	464596913	238	04/09/2020	22/08/2020	RV00303498	TERESINA - PI	Penalidade	464596326

Diário Oficial

Teresina(PI) - Quinta-feira, 1º de outubro de 2020 • Nº 186

105

239	04/09/2020	22/08/2020	RV00303414	TERESINA - PI	Penalidade	464596105	287	04/09/2020	22/08/2020	RV00304522	TERESINA - PI	Penalidade	464599937
240	04/09/2020	22/08/2020	RV00303488	TERESINA - PI	Penalidade	464596290	288	04/09/2020	22/08/2020	RV00304582	TERESINA - PI	Penalidade	464600153
241	04/09/2020	22/08/2020	RV00303587	TERESINA - PI	Penalidade	464596618	289	04/09/2020	22/08/2020	RV00304568	TERESINA - PI	Penalidade	464600122
242	04/09/2020	22/08/2020	RV00303819	TERESINA - PI	Penalidade	464597525	290	04/09/2020	22/08/2020	RV00304637	TERESINA - PI	Penalidade	464600238
243	04/09/2020	22/08/2020	RV00304069	TERESINA - PI	Penalidade	464598548	291	04/09/2020	22/08/2020	RV00304514	TERESINA - PI	Penalidade	464599897
244	04/09/2020	22/08/2020	RV00303679	TERESINA - PI	Penalidade	464596860	292	04/09/2020	22/08/2020	RV00304466	TERESINA - PI	Penalidade	464599949
245	04/09/2020	22/08/2020	RV00304045	TERESINA - PI	Penalidade	464598477	293	04/09/2020	22/08/2020	RV00304669	TERESINA - PI	Penalidade	464600286
246	04/09/2020	22/08/2020	RV00303518	TERESINA - PI	Penalidade	464596388	294	04/09/2020	22/08/2020	RV00304327	TERESINA - PI	Penalidade	464599438
247	04/09/2020	22/08/2020	RV00303851	TERESINA - PI	Penalidade	464597635	295	04/09/2020	22/08/2020	RV00304268	TERESINA - PI	Penalidade	464599279
248	04/09/2020	22/08/2020	RV00304098	TERESINA - PI	Penalidade	464598675	296	04/09/2020	22/08/2020	RV00304324	TERESINA - PI	Penalidade	464599424
249	04/09/2020	22/08/2020	RV00303644	TERESINA - PI	Penalidade	464596808	297	04/09/2020	22/08/2020	RV00304291	TERESINA - PI	Penalidade	464599319
250	04/09/2020	22/08/2020	RV00303637	TERESINA - PI	Penalidade	464596785	298	04/09/2020	22/08/2020	RV00304302	TERESINA - PI	Penalidade	464599340
251	04/09/2020	22/08/2020	RV00303849	TERESINA - PI	Penalidade	464597627	299	04/09/2020	22/08/2020	RV00304703	TERESINA - PI	Penalidade	464600330
252	04/09/2020	22/08/2020	RV00303856	TERESINA - PI	Penalidade	464597658	300	04/09/2020	22/08/2020	RV00303547	MILAGRES - CE	Penalidade	464599493
253	04/09/2020	22/08/2020	RV00303534	TERESINA - PI	Penalidade	464596459	301	04/09/2020	22/08/2020	RV00304458	SÃO PAULO - SP	Penalidade	464599804
254	04/09/2020	22/08/2020	RV00303842	TERESINA - PI	Penalidade	464599177	302	04/09/2020	22/08/2020	RV00304775	SÃO JOÃO DOS PATOS - MA	Penalidade	464600604
255	04/09/2020	22/08/2020	RV00303761	PICOS - PI	Penalidade	464597180	303	04/09/2020	22/08/2020	RV00304773	MOGI DAS CRUZES - SP	Penalidade	464600581
256	04/09/2020	22/08/2020	RV00304311	TERESINA - PI	Penalidade	464599367	304	04/09/2020	22/08/2020	RV00304774	SÃO PAULO - SP	Penalidade	464600595
257	04/09/2020	22/08/2020	RV00304339	TERESINA - PI	Penalidade	464599441	305	04/09/2020	22/08/2020	RV00303323	UBERLÂNDIA - MG	Penalidade	464593674
258	04/09/2020	22/08/2020	RV00304349	PARNALBA - PI	Penalidade	464599469	306	04/09/2020	22/08/2020	RV00303395	MARINGÁ - PR	Penalidade	464596003
259	04/09/2020	22/08/2020	RV00304357	PICOS - PI	Penalidade	464599490	307	04/09/2020	22/08/2020	RV00303376	NOVO HAMBURGO - RS	Penalidade	464595895
260	04/09/2020	22/08/2020	RV00304376	TERESINA - PI	Penalidade	464599509	308	04/09/2020	22/08/2020	RV00303357	MILAGRES - CE	Penalidade	464595816
261	04/09/2020	22/08/2020	RV00304397	PICOS - PI	Penalidade	464599591	309	04/09/2020	22/08/2020	RV00303588	VALPARAÍSO DE GOIÁS - GO	Penalidade	464596621
262	04/09/2020	22/08/2020	RV00304400	TERESINA - PI	Penalidade	464599733	310	04/09/2020	22/08/2020	RV00304095	MATÕES - MA	Penalidade	464598640
263	04/09/2020	22/08/2020	RV00304476	TERESINA - PI	Penalidade	464599852	311	04/09/2020	22/08/2020	RV00304092	MATÕES - MA	Penalidade	464598636
264	04/09/2020	22/08/2020	RV00304465	PARNALBA - PI	Penalidade	464600272	312	04/09/2020	22/08/2020	RV00304175	SANTA JULIANA - MG	Penalidade	464598980
265	04/09/2020	22/08/2020	RV00304716	PICOS - PI	Penalidade	464600388	313	04/09/2020	22/08/2020	RV00304156	SÃO PAULO - SP	Penalidade	464598874
266	04/09/2020	22/08/2020	RV00304523	TERESINA - PI	Penalidade	464599945	314	04/09/2020	22/08/2020	RV00304149	CEARA-MIRIM - RN	Penalidade	464598830
267	04/09/2020	22/08/2020	RV00304526	TERESINA - PI	Penalidade	464599971	315	04/09/2020	22/08/2020	RV00304085	CAXIAS - MA	Penalidade	464598256
268	04/09/2020	22/08/2020	RV00304422	TERESINA - PI	Penalidade	464599676	316	04/09/2020	22/08/2020	RV00303998	OSASCO - SP	Penalidade	464598225
269	04/09/2020	22/08/2020	RV00304543	TERESINA - PI	Penalidade	464600065	317	04/09/2020	22/08/2020	RV00303992	BRASÍLIA - DF	Penalidade	464598199
270	04/09/2020	22/08/2020	RV00304398	PICOS - PI	Penalidade	464599605	318	04/09/2020	22/08/2020	RV00303983	GOIÂNIA - GO	Penalidade	464598145
271	04/09/2020	22/08/2020	RV00304323	TERESINA - PI	Penalidade	464599415							
272	04/09/2020	22/08/2020	RV00304719	TERESINA - PI	Penalidade	464600391							
273	04/09/2020	22/08/2020	RV00304284	TERESINA - PI	Penalidade	464599296							
274	04/09/2020	22/08/2020	RV00304553	TERESINA - PI	Penalidade	464600105							
275	04/09/2020	22/08/2020	RV00304532	CANTO DO BURITI - PI	Penalidade	464600017							
276	04/09/2020	22/08/2020	RV00304444	FLORIANO - PI	Penalidade	464599747							
277	04/09/2020	22/08/2020	RV00304579	FLORIANO - PI	Penalidade	464600140							
278	04/09/2020	22/08/2020	RV00304341	LUIS CORREIA - PI	Penalidade	464599455							
279	04/09/2020	22/08/2020	RV00304352	LUIS CORREIA - PI	Penalidade	464599472							
280	04/09/2020	22/08/2020	RV00304430	PALMEIRA DO PIAUI - PI	Penalidade	464599702							
281	04/09/2020	22/08/2020	RV00304605	PIRACURUCA - PI	Penalidade	464600198							
282	04/09/2020	22/08/2020	RV00304400	SÃO JOSÉ DO PIAUI - PI	Penalidade	464599614							
283	04/09/2020	22/08/2020	RV00304452	SÃO RAIMUNDO NONATO - PI	Penalidade	464599781							
284	04/09/2020	22/08/2020	RV00304680	SÃO RAIMUNDO NONATO - PI	Penalidade	464600312							
285	04/09/2020	22/08/2020	RV00304390	SUSSUPARA - PI	Penalidade	464599574							
286	04/09/2020	22/08/2020	RV00304392	VALENÇA DO PIAUI - PI	Penalidade	464599588							

Diário Oficial

106



Teresina(PI) - Quinta-feira, 1º de outubro de 2020 • Nº 186

319	04/09/2020	22/08/2020	RV00303986	BURITIZAL - SP	Penalidade	464598168
320	04/09/2020	22/08/2020	RV00303972	RIBEIRAO PRETO - SP	Penalidade	464598066
321	04/09/2020	22/08/2020	RV00303787	CUIABA - MT	Penalidade	464597335
322	04/09/2020	22/08/2020	RV00303948	PETROLINA - PE	Penalidade	464597919
323	04/09/2020	22/08/2020	RV00303774	OURICANGAS - BA	Penalidade	464597264
324	04/09/2020	22/08/2020	RV00303760	VITORIA DE SANTO ANTAO - PE	Penalidade	464597176
325	04/09/2020	22/08/2020	RV00303755	MILAGRES - CE	Penalidade	464597131
326	04/09/2020	22/08/2020	RV00303810	NOVO HAMBURGO - RS	Penalidade	464597471
327	04/09/2020	22/08/2020	RV00303676	PARNARAMA - MA	Penalidade	464596856
328	04/09/2020	22/08/2020	RV00304322	ANDRADAS - MG	Penalidade	464599407
329	04/09/2020	22/08/2020	RV00304315	MATOES - MA	Penalidade	464599375
330	04/09/2020	22/08/2020	RV00304301	BRASILIA - DF	Penalidade	464599336
331	04/09/2020	22/08/2020	RV00304389	PARAMBU - CE	Penalidade	464599565
332	04/09/2020	22/08/2020	RV00304283	SAO LUIS - MA	Penalidade	464599282
333	04/09/2020	22/08/2020	RV00304289	SAO LUIS - MA	Penalidade	464599305
334	04/09/2020	22/08/2020	RV00304713	MAUA - SP	Penalidade	464600365
335	04/09/2020	22/08/2020	RV00304712	CATANDUVA - SP	Penalidade	464600357
336	04/09/2020	22/08/2020	RV00304697	BRASILIA - DF	Penalidade	464600326
337	04/09/2020	22/08/2020	RV00304768	MOGI DAS CRUZES - SP	Penalidade	464600578
338	04/09/2020	22/08/2020	RV00304602	LUIS EDUARDO MAGALHAES - BA	Penalidade	464600184
339	04/09/2020	22/08/2020	RV00304547	ANAPOLIS - GO	Penalidade	464600096
340	04/09/2020	22/08/2020	RV00304544	SAO LUIS - MA	Penalidade	464600079
341	04/09/2020	22/08/2020	RV00304536	SAO LUIS - MA	Penalidade	464600048
342	04/09/2020	22/08/2020	RV00304533	SAO LUIS - MA	Penalidade	464600025
343	04/09/2020	22/08/2020	RV00304529	SAO LUIS - MA	Penalidade	464599985
344	04/09/2020	22/08/2020	RV00304525	SAO LUIS - MA	Penalidade	464599968
345	04/09/2020	22/08/2020	RV00304515	PARNARAMA - MA	Penalidade	464599906
346	04/09/2020	22/08/2020	RV00304516	PRESIDENTE DUTRA - MA	Penalidade	464599910
347	04/09/2020	22/08/2020	RV00304463	GOIANIA - GO	Penalidade	464599835
348	04/09/2020	22/08/2020	RV00304460	MOGI DAS CRUZES - SP	Penalidade	464599818
349	04/09/2020	22/08/2020	RV00303618	BELO HORIZONTE - MG	Penalidade	464596745
350	04/09/2020	22/08/2020	RV00303572	BELO HORIZONTE - MG	Penalidade	464596581
351	04/09/2020	22/08/2020	RV00303509	BELO HORIZONTE - MG	Penalidade	464596357
352	04/09/2020	22/08/2020	RV00303465	BELO HORIZONTE - MG	Penalidade	464596224
353	04/09/2020	22/08/2020	RV00303631	BELO HORIZONTE - MG	Penalidade	464596768
354	04/09/2020	22/08/2020	RV00303429	TIMON - MA	Penalidade	464596136
355	04/09/2020	22/08/2020	RV00303461	SAO LUIS - MA	Penalidade	464596215
356	04/09/2020	22/08/2020	RV00303458	SAO LUIS - MA	Penalidade	464596198
357	04/09/2020	22/08/2020	RV00303452	TIMON - MA	Penalidade	464596175
358	04/09/2020	22/08/2020	RV00303520	BRASILIA - DF	Penalidade	464596405
359	04/09/2020	22/08/2020	RV00303674	SAO LUIS - MA	Penalidade	464596839
360	04/09/2020	22/08/2020	RV00303902	CAXIAS - MA	Penalidade	464597848
361	04/09/2020	22/08/2020	RV00303970	SAO PAULO - SP	Penalidade	464598052
362	04/09/2020	22/08/2020	RV00303988	FORTALEZA - CE	Penalidade	464598171
363	04/09/2020	22/08/2020	RV00303993	BRASILIA - DF	Penalidade	464598208
364	04/09/2020	22/08/2020	RV00304006	BELO HORIZONTE - MG	Penalidade	464598260
365	04/09/2020	22/08/2020	RV00304034	CAXIAS - MA	Penalidade	464598415
366	04/09/2020	22/08/2020	RV00304089	SAO LUIS - MA	Penalidade	464598619

367	04/09/2020	22/08/2020	RV00304111	BELO HORIZONTE - MG	Penalidade	464598724
368	04/09/2020	22/08/2020	RV00303773	PALMAS - TO	Penalidade	464597255
369	04/09/2020	22/08/2020	RV00303808	PALMAS - TO	Penalidade	464597454
370	04/09/2020	22/08/2020	RV00303393	MONTE SANTO DE MINAS - MG	Penalidade	464595997
371	04/09/2020	22/08/2020	RV00304173	SAO JOAO DO CARU - MA	Penalidade	464598976
372	04/09/2020	22/08/2020	RV00303487	NOVO GAMA - GO	Penalidade	464596286
373	04/09/2020	22/08/2020	RV00303814	FORTALEZA - CE	Penalidade	464597499
374	04/09/2020	22/08/2020	RV00304117	BRASILIA - DF	Penalidade	464598741
375	04/09/2020	22/08/2020	RV00304179	TRES LAGOAS - MS	Penalidade	464598993
376	04/09/2020	22/08/2020	RV00303999	AMELIA RODRIGUES - BA	Penalidade	464598239
377	04/09/2020	22/08/2020	RV00304010	ARAIJOSES - MA	Penalidade	464598273
378	04/09/2020	22/08/2020	RV00303505	CAROLINA - MA	Penalidade	464596343
379	04/09/2020	22/08/2020	RV00303596	GUIDOVAL - MG	Penalidade	464596683
380	04/09/2020	22/08/2020	RV00303978	ITAICABA - CE	Penalidade	464598123
381	04/09/2020	22/08/2020	RV00303738	ITAREMA - CE	Penalidade	464597088
382	04/09/2020	22/08/2020	RV00303701	ITAREMA - CE	Penalidade	464596944
383	04/09/2020	22/08/2020	RV00303402	LAGOA GRANDE - PE	Penalidade	464596051
384	04/09/2020	22/08/2020	RV00304165	LARANEIRAS - SE	Penalidade	464598914
385	04/09/2020	22/08/2020	RV00303783	LUIS EDUARDO MAGALHAES - BA	Penalidade	464597318
386	04/09/2020	22/08/2020	RV00304096	MATOES - MA	Penalidade	464596853
387	04/09/2020	22/08/2020	RV00304110	MATOES - MA	Penalidade	464598715
388	04/09/2020	22/08/2020	RV00303304	PARNARAMA - MA	Penalidade	464595626
389	04/09/2020	22/08/2020	RV00303305	PARNARAMA - MA	Penalidade	464595630
390	04/09/2020	22/08/2020	RV00303457	PARNARAMA - MA	Penalidade	464596184
391	04/09/2020	22/08/2020	RV00303460	PARNARAMA - MA	Penalidade	464596207
392	04/09/2020	22/08/2020	RV00303695	PEDREIRAS - MA	Penalidade	464596900
393	04/09/2020	22/08/2020	RV00303885	PRESIDENTE DUTRA - MA	Penalidade	464597794
394	04/09/2020	22/08/2020	RV00303751	SAO BERNARDO - MA	Penalidade	464597114
395	04/09/2020	22/08/2020	RV00304039	SAO SIMAO - GO	Penalidade	464598446
396	04/09/2020	22/08/2020	RV00303398	SIMOLANDIA - GO	Penalidade	464596017
397	04/09/2020	22/08/2020	RV00303818	TAUA - CE	Penalidade	464597511
398	04/09/2020	22/08/2020	RV00303377	TAUIA - CE	Penalidade	464595904
399	04/09/2020	22/08/2020	RV00304024	TAVARES - PB	Penalidade	464598335
400	04/09/2020	22/08/2020	RV00303492	VIDEIRA - SC	Penalidade	464596312
401	04/09/2020	22/08/2020	RV00303388	VIDEIRA - SC	Penalidade	464595966
402	04/09/2020	22/08/2020	RV00303342	MACEIO - AL	Penalidade	464595731
403	04/09/2020	22/08/2020	RV00303907	SALVADOR - BA	Penalidade	464597865
404	04/09/2020	22/08/2020	RV00304038	BARREIRAS - BA	Penalidade	464598432
405	04/09/2020	22/08/2020	RV00303391	BARREIRAS - BA	Penalidade	464595983
406	04/09/2020	22/08/2020	RV00303722	SOBRAL - CE	Penalidade	464597026
407	04/09/2020	22/08/2020	RV00303333	FORTALEZA - CE	Penalidade	464595705
408	04/09/2020	22/08/2020	RV00303570	FORTALEZA - CE	Penalidade	464596564
409	04/09/2020	22/08/2020	RV00303788	FORTALEZA - CE	Penalidade	464597349
410	04/09/2020	22/08/2020	RV00303443	FORTALEZA - CE	Penalidade	464596167
411	04/09/2020	22/08/2020	RV00303793	FORTALEZA - CE	Penalidade	464597383
412	04/09/2020	22/08/2020	RV00304052	FORTALEZA - CE	Penalidade	464598503
413	04/09/2020	22/08/2020	RV00303816	FORTALEZA - CE	Penalidade	464597508
414	04/09/2020	22/08/2020	RV00303862	FORTALEZA - CE	Penalidade	464597689

Diário Oficial

Teresina(PI) - Quinta-feira, 1º de outubro de 2020 • Nº 186

107

415	04/09/2020	22/08/2020	RV00303734	FORTALEZA - CE	Penalidade	464597065	463	04/09/2020	22/08/2020	RV00304183	FRANCA - SP	Penalidade	464599027
416	04/09/2020	22/08/2020	RV00304264	BRASILIA - DF	Penalidade	464599251	464	04/09/2020	22/08/2020	RV00303756	JACAREI - SP	Penalidade	464597145
417	04/09/2020	22/08/2020	RV00303590	BRASILIA - DF	Penalidade	464596649	465	04/09/2020	22/08/2020	RV00304191	SÃO PAULO - SP	Penalidade	464599044
418	04/09/2020	22/08/2020	RV00304014	BRASILIA - DF	Penalidade	464598295	466	04/09/2020	22/08/2020	RV00304319	FORTALEZA - CE	Penalidade	464599384
419	04/09/2020	22/08/2020	RV00303834	BRASILIA - DF	Penalidade	464597560	467	04/09/2020	22/08/2020	RV00304409	CAMPINA GRANDE - PB	Penalidade	464599631
420	04/09/2020	22/08/2020	RV00303803	BRASILIA - DF	Penalidade	464597437	468	04/09/2020	22/08/2020	RV00304456	IMPERATRIZ - MA	Penalidade	464599795
421	04/09/2020	22/08/2020	RV00303383	BRASILIA - DF	Penalidade	464595935	469	04/09/2020	22/08/2020	RV00304535	JOÃO PESSOA - PB	Penalidade	464600034
422	04/09/2020	22/08/2020	RV00304033	BRASILIA - DF	Penalidade	464598401	470	04/09/2020	22/08/2020	RV00304574	TIMON - MA	Penalidade	464600136
423	04/09/2020	22/08/2020	RV00304171	BRASILIA - DF	Penalidade	464598959	471	04/09/2020	22/08/2020	RV00304621	TIMON - MA	Penalidade	464600224
424	04/09/2020	22/08/2020	RV00303384	BRASILIA - DF	Penalidade	464595949	472	04/09/2020	22/08/2020	RV00304740	BRASILIA - DF	Penalidade	464600476
425	04/09/2020	22/08/2020	RV00303985	BRASILIA - DF	Penalidade	464598154	473	04/09/2020	22/08/2020	RV00304734	BRASILIA - DF	Penalidade	464600462
426	04/09/2020	22/08/2020	RV00303407	BRASILIA - DF	Penalidade	464596082	474	04/09/2020	22/08/2020	RV00304753	SÃO PAULO - SP	Penalidade	464600502
427	04/09/2020	22/08/2020	RV00303404	BRASILIA - DF	Penalidade	464596065	475	04/09/2020	22/08/2020	RV00304763	BRASILIA - DF	Penalidade	464600555
428	04/09/2020	22/08/2020	RV00303378	BRASILIA - DF	Penalidade	464595918	476	04/09/2020	22/08/2020	RV00304645	BELO HORIZONTE - MG	Penalidade	464600255
429	04/09/2020	22/08/2020	RV00303796	BRASILIA - DF	Penalidade	464597397	477	04/09/2020	22/08/2020	RV00304446	BELO HORIZONTE - MG	Penalidade	464599764
430	04/09/2020	22/08/2020	RV00304016	BRASILIA - DF	Penalidade	464598300	478	04/09/2020	22/08/2020	RV00304531	TIMON - MA	Penalidade	464600003
431	04/09/2020	22/08/2020	RV00303875	BRASILIA - DF	Penalidade	464597746	479	04/09/2020	22/08/2020	RV00304744	SÃO JOÃO DO CARU - MA	Penalidade	464600480
432	04/09/2020	22/08/2020	RV00303510	BRASILIA - DF	Penalidade	464596365	480	04/09/2020	22/08/2020	RV00304758	SÃO JOÃO DO CARU - MA	Penalidade	464600533
433	04/09/2020	22/08/2020	RV00303782	BRASILIA - DF	Penalidade	464597304	481	04/09/2020	22/08/2020	RV00304709	SOLOMPOLE - CE	Penalidade	464600343
434	04/09/2020	22/08/2020	RV00303791	BRASILIA - DF	Penalidade	464597366	482	04/09/2020	22/08/2020	RV00304585	BRUMADO - BA	Penalidade	464600167
435	04/09/2020	22/08/2020	RV00303790	BRASILIA - DF	Penalidade	464597352	483	04/09/2020	22/08/2020	RV00304524	BRUMADO - BA	Penalidade	464599954
436	04/09/2020	22/08/2020	RV00303784	BRASILIA - DF	Penalidade	464597321	484	04/09/2020	22/08/2020	RV00304293	MATÕES - MA	Penalidade	464599322
437	04/09/2020	22/08/2020	RV00303346	BRASILIA - DF	Penalidade	464595745	485	04/09/2020	22/08/2020	RV00304530	MATÕES - MA	Penalidade	464599999
438	04/09/2020	22/08/2020	RV00303389	BRASILIA - DF	Penalidade	464596635	486	04/09/2020	22/08/2020	RV00304461	OURO BRANCO - MG	Penalidade	464599821
439	04/09/2020	22/08/2020	RV00303564	BRASILIA - DF	Penalidade	464596555	487	04/09/2020	22/08/2020	RV00304545	PARNARAMA - MA	Penalidade	464600082
440	04/09/2020	22/08/2020	RV00303927	AGUAS LINDAS DE GOIAS - GO	Penalidade	464597882	488	04/09/2020	22/08/2020	RV00304759	SÃO JOÃO DOS PATOS - MA	Penalidade	464600547
441	04/09/2020	22/08/2020	RV00303571	GOIANIA - GO	Penalidade	464596578	489	04/09/2020	22/08/2020	RV00304540	SORRISO - MT	Penalidade	464600051
442	04/09/2020	22/08/2020	RV00304258	SÃO LUIS - MA	Penalidade	464599217	490	04/09/2020	22/08/2020	RV00304385	JUAZEIRO - BA	Penalidade	464599543
443	04/09/2020	22/08/2020	RV00304121	SÃO LUIS - MA	Penalidade	464598769	491	04/09/2020	22/08/2020	RV00304380	CRATO - CE	Penalidade	464599526
444	04/09/2020	22/08/2020	RV00303515	BELO HORIZONTE - MG	Penalidade	464596374	492	04/09/2020	22/08/2020	RV00304355	FORTALEZA - CE	Penalidade	464599486
445	04/09/2020	22/08/2020	RV00303387	BETIM - MG	Penalidade	464595952	493	04/09/2020	22/08/2020	RV00304445	BRASILIA - DF	Penalidade	464599755
446	04/09/2020	22/08/2020	RV00303836	BELO HORIZONTE - MG	Penalidade	464597573	494	04/09/2020	22/08/2020	RV00304418	BRASILIA - DF	Penalidade	464599645
447	04/09/2020	22/08/2020	RV00303800	BELO HORIZONTE - MG	Penalidade	464597423	495	04/09/2020	22/08/2020	RV00304381	APARECIDA DE GOIANIA - GO	Penalidade	464599530
448	04/09/2020	22/08/2020	RV00303521	UBERLANDIA - MG	Penalidade	464596414	496	04/09/2020	22/08/2020	RV00304429	GOIANIA - GO	Penalidade	464599693
449	04/09/2020	22/08/2020	RV00303906	SOUSA - PB	Penalidade	464597851	497	04/09/2020	22/08/2020	RV00304421	BELO HORIZONTE - MG	Penalidade	464599662
450	04/09/2020	22/08/2020	RV00304042	JOÃO PESSOA - PB	Penalidade	464598450	498	04/09/2020	22/08/2020	RV00304755	SERRA TALHADA - PE	Penalidade	464600520
451	04/09/2020	22/08/2020	RV00303683	RECIFE - PE	Penalidade	464596873	499	04/09/2020	22/08/2020	RV00304420	GUARULHOS - SP	Penalidade	464599659
452	04/09/2020	22/08/2020	RV00304181	PETROLINA - PE	Penalidade	464599013	500	04/09/2020	22/08/2020	RV00304728	SÃO PAULO - SP	Penalidade	464600445
453	04/09/2020	22/08/2020	RV00304169	PETROLINA - PE	Penalidade	464598945							
454	04/09/2020	22/08/2020	RV00303979	MARINGÁ - PR	Penalidade	464598137							
455	04/09/2020	22/08/2020	RV00304180	BLUMENAU - SC	Penalidade	464599000							
456	04/09/2020	22/08/2020	RV00303561	CAMBORIÚ - SC	Penalidade	464596533							
457	04/09/2020	22/08/2020	RV00303556	ARACAJU - SE	Penalidade	464596520							
458	04/09/2020	22/08/2020	RV00303486	DIADEMA - SP	Penalidade	464596272							
459	04/09/2020	22/08/2020	RV00303411	DIADEMA - SP	Penalidade	464596096							
460	04/09/2020	22/08/2020	RV00303374	SÃO BERNARDO DO CAMPO - SP	Penalidade	464595881							
461	04/09/2020	22/08/2020	RV00303770	SÃO BERNARDO DO CAMPO - SP	Penalidade	464597220							
462	04/09/2020	22/08/2020	RV00304166	OSASCO - SP	Penalidade	464598928							

Diário Oficial

108



Teresina(PI) - Quinta-feira, 1º de outubro de 2020 • Nº 186

NOTIFICAÇÃO – AUTUAÇÃO POR INFRAÇÃO DE TRANSITO

Considerando o disposto no Art. 24 e seus incisos, da Lei Federal nº 9.503 de 23 de setembro de 1997, que institui o Código de Trânsito Brasileiro – CTB, o **Secretário de Estado dos Transportes do Piauí**, no uso de suas atribuições, com fulcro no art. 281 do CTB, torna pública a relação de Autos de Infração de Trânsito processados com base do art. 231, V do CTB (transitar com o veículo com excesso de velocidade) e **NOTIFICA** os proprietários dos veículos que, caso queiram, terão o prazo estipulado na Notificação de Autuação por Infração enviada via Correios para apresentação da Defesa da Autuação.

Nº	Data de Geração	Próx. Dt. Geração N.P	Nº do Auto de Infração	Município/UF	Tipo de Notificação	Sequencial Correios
1	04/09/2020	24/08/2020	RV00305363	PICOS - PI	Penalidade	464603322
2	04/09/2020	24/08/2020	RV00305078	TERESINA - PI	Penalidade	464601834
3	04/09/2020	24/08/2020	RV00305152	TERESINA - PI	Penalidade	464602256
4	04/09/2020	24/08/2020	RV00305432	TERESINA - PI	Penalidade	464603720
5	04/09/2020	24/08/2020	RV00305346	TERESINA - PI	Penalidade	464603234
6	04/09/2020	24/08/2020	RV00305342	TERESINA - PI	Penalidade	464603203
7	04/09/2020	24/08/2020	RV00305673	TERESINA - PI	Penalidade	464604915
8	04/09/2020	24/08/2020	RV00305616	TERESINA - PI	Penalidade	464604708
9	04/09/2020	22/08/2020	RV00304776	VALENCA DO PIAUI - PI	Penalidade	464600618
10	04/09/2020	22/08/2020	RV00304898	DIRCEU ARCOVERDE - PI	Penalidade	464601145
11	04/09/2020	22/08/2020	RV00304878	PARNAIBA - PI	Penalidade	464601057
12	04/09/2020	22/08/2020	RV00304884	TERESINA - PI	Penalidade	464601088
13	04/09/2020	22/08/2020	RV00304872	TERESINA - PI	Penalidade	464601026
14	04/09/2020	22/08/2020	RV00304869	TERESINA - PI	Penalidade	464601012
15	04/09/2020	22/08/2020	RV00304864	TERESINA - PI	Penalidade	464600992
16	04/09/2020	22/08/2020	RV00304856	TERESINA - PI	Penalidade	464600958
17	04/09/2020	22/08/2020	RV00304837	TERESINA - PI	Penalidade	464600860
18	04/09/2020	22/08/2020	RV00304841	TERESINA - PI	Penalidade	464600887
19	04/09/2020	22/08/2020	RV00304829	TERESINA - PI	Penalidade	464600825
20	04/09/2020	22/08/2020	RV00304827	TERESINA - PI	Penalidade	464600808
21	04/09/2020	22/08/2020	RV00304821	TERESINA - PI	Penalidade	464600771
22	04/09/2020	22/08/2020	RV00304825	TERESINA - PI	Penalidade	464600799
23	04/09/2020	22/08/2020	RV00304820	CASTELO DO PIAUI - PI	Penalidade	464600768
24	04/09/2020	22/08/2020	RV00304812	TERESINA - PI	Penalidade	464600710
25	04/09/2020	22/08/2020	RV00304816	TERESINA - PI	Penalidade	464600737
26	04/09/2020	22/08/2020	RV00304807	TERESINA - PI	Penalidade	464600706
27	04/09/2020	22/08/2020	RV00304955	CANTO DO BURITI - PI	Penalidade	464601321
28	04/09/2020	22/08/2020	RV00304948	AGUA BRANCA - PI	Penalidade	464601295
29	04/09/2020	22/08/2020	RV00304932	BELA VISTA DO PIAUI - PI	Penalidade	464601247
30	04/09/2020	22/08/2020	RV00304941	CANTO DO BURITI - PI	Penalidade	464601264
31	04/09/2020	22/08/2020	RV00304925	FRONTEIRAS - PI	Penalidade	464601220
32	04/09/2020	22/08/2020	RV00304913	TERESINA - PI	Penalidade	464601180
33	04/09/2020	22/08/2020	RV00304904	CURRALINHOS - PI	Penalidade	464601176
34	04/09/2020	22/08/2020	RV00304903	FLORIANO - PI	Penalidade	464601162
35	04/09/2020	22/08/2020	RV00304792	TERESINA - PI	Penalidade	464600670
36	04/09/2020	22/08/2020	RV00304784	GUADALUPE - PI	Penalidade	464600652
37	04/09/2020	24/08/2020	RV00305956	FLORIANO - PI	Penalidade	464605561
38	04/09/2020	24/08/2020	RV00305958	URUCUI - PI	Penalidade	464605589
39	04/09/2020	22/08/2020	RV00304817	PICOS - PI	Penalidade	464600745
40	04/09/2020	22/08/2020	RV00304882	PARNAIBA - PI	Penalidade	464601065
41	04/09/2020	22/08/2020	RV00304883	PARNAIBA - PI	Penalidade	464601074
42	04/09/2020	22/08/2020	RV00304889	PARNAIBA - PI	Penalidade	464601105
43	04/09/2020	22/08/2020	RV00304894	TERESINA - PI	Penalidade	464601114
44	04/09/2020	22/08/2020	RV00304839	TERESINA - PI	Penalidade	464600873
45	04/09/2020	22/08/2020	RV00304813	TERESINA - PI	Penalidade	464600723
46	04/09/2020	22/08/2020	RV00304947	BOM JESUS - PI	Penalidade	464601281

47	04/09/2020	22/08/2020	RV00304950	COLONIA DO GURGUEIA - PI	Penalidade	464601304
48	04/09/2020	22/08/2020	RV00304947	PADRE MARCOS - PI	Penalidade	464600913
49	04/09/2020	22/08/2020	RV00304942	PIRIPIRI - PI	Penalidade	464600895
50	04/09/2020	22/08/2020	RV00304953	SAO BRAZ DO PIAUI - PI	Penalidade	464601318
51	04/09/2020	22/08/2020	RV00304983	SAO RAIMUNDO NONATO - PI	Penalidade	464601397
52	04/09/2020	22/08/2020	RV00304922	SUSSAPARA - PI	Penalidade	464601216
53	04/09/2020	22/08/2020	RV00304971	UNIAO - PI	Penalidade	464601370
54	04/09/2020	22/08/2020	RV00304833	TERESINA - PI	Penalidade	464600842
55	04/09/2020	22/08/2020	RV00304928	TERESINA - PI	Penalidade	464601233
56	04/09/2020	22/08/2020	RV00304852	TERESINA - PI	Penalidade	464600935
57	04/09/2020	22/08/2020	RV00304828	TERESINA - PI	Penalidade	464600811
58	04/09/2020	24/08/2020	RV00305006	TERESINA - PI	Penalidade	464601511
59	04/09/2020	24/08/2020	RV00305039	TERESINA - PI	Penalidade	464601675
60	04/09/2020	24/08/2020	RV00305051	TERESINA - PI	Penalidade	464601692
61	04/09/2020	24/08/2020	RV00305055	OEIRAS - PI	Penalidade	464601729
62	04/09/2020	24/08/2020	RV00305088	PICOS - PI	Penalidade	464601919
63	04/09/2020	24/08/2020	RV00305086	BOCAINA - PI	Penalidade	464601896
64	04/09/2020	24/08/2020	RV00305097	PICOS - PI	Penalidade	464601975
65	04/09/2020	24/08/2020	RV00305105	TERESINA - PI	Penalidade	464601998
66	04/09/2020	24/08/2020	RV00305115	BOM JESUS - PI	Penalidade	464602049
67	04/09/2020	24/08/2020	RV00305148	TERESINA - PI	Penalidade	464602211
68	04/09/2020	24/08/2020	RV00305179	TERESINA - PI	Penalidade	464602375
69	04/09/2020	24/08/2020	RV00305193	TERESINA - PI	Penalidade	464602450
70	04/09/2020	24/08/2020	RV00305225	TERESINA - PI	Penalidade	464602636
71	04/09/2020	24/08/2020	RV00305267	TERESINA - PI	Penalidade	464602830
72	04/09/2020	24/08/2020	RV00305288	TERESINA - PI	Penalidade	464602931
73	04/09/2020	24/08/2020	RV00305300	TERESINA - PI	Penalidade	464603013
74	04/09/2020	24/08/2020	RV00305345	TERESINA - PI	Penalidade	464603225
75	04/09/2020	24/08/2020	RV00305355	TERESINA - PI	Penalidade	464603282
76	04/09/2020	24/08/2020	RV00305371	INHUMA - PI	Penalidade	464603384
77	04/09/2020	24/08/2020	RV00305373	SANTO ANTONIO DE LISBOA - PI	Penalidade	464603407
78	04/09/2020	24/08/2020	RV00305380	OEIRAS - PI	Penalidade	464603438
79	04/09/2020	24/08/2020	RV00305400	CANTO DO BURITI - PI	Penalidade	464603557
80	04/09/2020	24/08/2020	RV00305485	TERESINA - PI	Penalidade	464603923
81	04/09/2020	24/08/2020	RV00305488	ESPERANTINA - PI	Penalidade	464603945
82	04/09/2020	24/08/2020	RV00305506	TERESINA - PI	Penalidade	464604040
83	04/09/2020	24/08/2020	RV00305530	LAGOA ALEGRE - PI	Penalidade	464604190
84	04/09/2020	24/08/2020	RV00305532	TERESINA - PI	Penalidade	464604209
85	04/09/2020	24/08/2020	RV00305542	TERESINA - PI	Penalidade	464604288
86	04/09/2020	24/08/2020	RV00305567	JAICOS - PI	Penalidade	464604420
87	04/09/2020	24/08/2020	RV00305696	TERESINA - PI	Penalidade	464604977
88	04/09/2020	24/08/2020	RV00305726	TERESINA - PI	Penalidade	464605031
89	04/09/2020	24/08/2020	RV00305737	ITAINOPOLIS - PI	Penalidade	464605062
90	04/09/2020	24/08/2020	RV00305733	SANTO ANTONIO DE LISBOA - PI	Penalidade	464605059
91	04/09/2020	24/08/2020	RV00305766	BOM JESUS - PI	Penalidade	464605120
92	04/09/2020	24/08/2020	RV00305818	JOCA MARQUES - PI	Penalidade	464605270
93	04/09/2020	24/08/2020	RV00305289	PARNAIBA - PI	Penalidade	464602945
94	04/09/2020	24/08/2020	RV00305369	PICOS - PI	Penalidade	464603367

Diário Oficial

Teresina(PI) - Quinta-feira, 1º de outubro de 2020 • Nº 186

109

95	04/09/2020	24/08/2020	RV00305101	PICOS - PI	Penalidade	464601984	143	04/09/2020	24/08/2020	RV00305296	PARNAIBA - PI	Penalidade	464602976
96	04/09/2020	24/08/2020	RV00305575	PICOS - PI	Penalidade	464604455	144	04/09/2020	24/08/2020	RV00305292	PARNAIBA - PI	Penalidade	464602962
97	04/09/2020	24/08/2020	RV00305290	PICOS - PI	Penalidade	464602959	145	04/09/2020	24/08/2020	RV00305315	PICOS - PI	Penalidade	464603075
98	04/09/2020	24/08/2020	RV00305555	TERESINA - PI	Penalidade	464604345	146	04/09/2020	24/08/2020	RV00305330	PARNAIBA - PI	Penalidade	464603132
99	04/09/2020	24/08/2020	RV00305248	TERESINA - PI	Penalidade	464602738	147	04/09/2020	24/08/2020	RV00305323	PARNAIBA - PI	Penalidade	464603101
100	04/09/2020	24/08/2020	RV00305349	TERESINA - PI	Penalidade	464603248	148	04/09/2020	24/08/2020	RV00305341	PICOS - PI	Penalidade	464603194
101	04/09/2020	24/08/2020	RV00305255	TERESINA - PI	Penalidade	464602755	149	04/09/2020	24/08/2020	RV00305362	PICOS - PI	Penalidade	464603319
102	04/09/2020	24/08/2020	RV00305183	TERESINA - PI	Penalidade	464602389	150	04/09/2020	24/08/2020	RV00305361	PICOS - PI	Penalidade	464603305
103	04/09/2020	24/08/2020	RV00305482	TERESINA - PI	Penalidade	464603906	151	04/09/2020	24/08/2020	RV00305364	PICOS - PI	Penalidade	464603336
104	04/09/2020	24/08/2020	RV00305567	TERESINA - PI	Penalidade	464604892	152	04/09/2020	24/08/2020	RV00305367	PICOS - PI	Penalidade	464603353
105	04/09/2020	24/08/2020	RV00305160	TERESINA - PI	Penalidade	464602295	153	04/09/2020	24/08/2020	RV00305372	PICOS - PI	Penalidade	464603398
106	04/09/2020	24/08/2020	RV00305558	TERESINA - PI	Penalidade	464604362	154	04/09/2020	24/08/2020	RV00305376	PICOS - PI	Penalidade	464603415
107	04/09/2020	24/08/2020	RV00305287	TERESINA - PI	Penalidade	464602928	155	04/09/2020	24/08/2020	RV00305365	PICOS - PI	Penalidade	464603340
108	04/09/2020	24/08/2020	RV00305500	TERESINA - PI	Penalidade	464604005	156	04/09/2020	24/08/2020	RV00305370	PICOS - PI	Penalidade	464603375
109	04/09/2020	24/08/2020	RV00305557	TERESINA - PI	Penalidade	464604359	157	04/09/2020	24/08/2020	RV00305395	TERESINA - PI	Penalidade	464603512
110	04/09/2020	24/08/2020	RV00305561	TERESINA - PI	Penalidade	464604861	158	04/09/2020	24/08/2020	RV00305450	PICOS - PI	Penalidade	464603764
111	04/09/2020	24/08/2020	RV00305247	TERESINA - PI	Penalidade	464602724	159	04/09/2020	24/08/2020	RV00305479	TERESINA - PI	Penalidade	464603883
112	04/09/2020	24/08/2020	RV00305257	TERESINA - PI	Penalidade	464602769	160	04/09/2020	24/08/2020	RV00305491	TERESINA - PI	Penalidade	464603968
113	04/09/2020	24/08/2020	RV00305312	TERESINA - PI	Penalidade	464604084	161	04/09/2020	24/08/2020	RV00305480	TERESINA - PI	Penalidade	464603897
114	04/09/2020	24/08/2020	RV00305298	TERESINA - PI	Penalidade	464602993	162	04/09/2020	24/08/2020	RV00305503	TERESINA - PI	Penalidade	464604022
115	04/09/2020	24/08/2020	RV00305000	TERESINA - PI	Penalidade	464601499	163	04/09/2020	24/08/2020	RV00305501	TERESINA - PI	Penalidade	464604019
116	04/09/2020	24/08/2020	RV00304998	TERESINA - PI	Penalidade	464601485	164	04/09/2020	24/08/2020	RV00305495	TERESINA - PI	Penalidade	464603999
117	04/09/2020	24/08/2020	RV00304997	TERESINA - PI	Penalidade	464601471	165	04/09/2020	24/08/2020	RV00305522	TERESINA - PI	Penalidade	464604141
118	04/09/2020	24/08/2020	RV00305009	TERESINA - PI	Penalidade	464601539	166	04/09/2020	24/08/2020	RV00305509	TERESINA - PI	Penalidade	464604067
119	04/09/2020	24/08/2020	RV00305029	TERESINA - PI	Penalidade	464601627	167	04/09/2020	24/08/2020	RV00305538	PARNAIBA - PI	Penalidade	464604257
120	04/09/2020	24/08/2020	RV00305032	TERESINA - PI	Penalidade	464601635	168	04/09/2020	24/08/2020	RV00305536	PARNAIBA - PI	Penalidade	464604243
121	04/09/2020	24/08/2020	RV00305052	PARNAIBA - PI	Penalidade	464601701	169	04/09/2020	24/08/2020	RV00305535	TERESINA - PI	Penalidade	464604230
122	04/09/2020	24/08/2020	RV00305058	PARNAIBA - PI	Penalidade	464601750	170	04/09/2020	24/08/2020	RV00305541	TERESINA - PI	Penalidade	464604274
123	04/09/2020	24/08/2020	RV00305054	TERESINA - PI	Penalidade	464601715	171	04/09/2020	24/08/2020	RV00305550	TERESINA - PI	Penalidade	464604314
124	04/09/2020	24/08/2020	RV00305087	PICOS - PI	Penalidade	464601905	172	04/09/2020	24/08/2020	RV00305539	TERESINA - PI	Penalidade	464604265
125	04/09/2020	24/08/2020	RV00305092	PICOS - PI	Penalidade	464601936	173	04/09/2020	24/08/2020	RV00305564	PICOS - PI	Penalidade	464604393
126	04/09/2020	24/08/2020	RV00305089	PICOS - PI	Penalidade	464601922	174	04/09/2020	24/08/2020	RV00305561	PICOS - PI	Penalidade	464604380
127	04/09/2020	24/08/2020	RV00305085	PICOS - PI	Penalidade	464601882	175	04/09/2020	24/08/2020	RV00305560	PICOS - PI	Penalidade	464604376
128	04/09/2020	24/08/2020	RV00305081	TERESINA - PI	Penalidade	464601851	176	04/09/2020	24/08/2020	RV00305566	PICOS - PI	Penalidade	464604416
129	04/09/2020	24/08/2020	RV00305094	PICOS - PI	Penalidade	464601953	177	04/09/2020	24/08/2020	RV00305565	PICOS - PI	Penalidade	464604402
130	04/09/2020	24/08/2020	RV00305107	PICOS - PI	Penalidade	464602018	178	04/09/2020	24/08/2020	RV00305571	PICOS - PI	Penalidade	464604433
131	04/09/2020	24/08/2020	RV00305106	PICOS - PI	Penalidade	464602004	179	04/09/2020	24/08/2020	RV00305573	PICOS - PI	Penalidade	464604447
132	04/09/2020	24/08/2020	RV00305120	PICOS - PI	Penalidade	464602083	180	04/09/2020	24/08/2020	RV00305630	PICOS - PI	Penalidade	464604756
133	04/09/2020	24/08/2020	RV00305147	PICOS - PI	Penalidade	464602208	181	04/09/2020	24/08/2020	RV00305644	TERESINA - PI	Penalidade	464604795
134	04/09/2020	24/08/2020	RV00305139	TERESINA - PI	Penalidade	464602171	182	04/09/2020	24/08/2020	RV00305666	TERESINA - PI	Penalidade	464604889
135	04/09/2020	24/08/2020	RV00305138	TERESINA - PI	Penalidade	464602168	183	04/09/2020	24/08/2020	RV00305331	PARNAIBA - PI	Penalidade	464603146
136	04/09/2020	24/08/2020	RV00305163	TERESINA - PI	Penalidade	464602313	184	04/09/2020	24/08/2020	RV00305335	PARNAIBA - PI	Penalidade	464603177
137	04/09/2020	24/08/2020	RV00305175	TERESINA - PI	Penalidade	464602358	185	04/09/2020	24/08/2020	RV00305284	PARNAIBA - PI	Penalidade	464602914
138	04/09/2020	24/08/2020	RV00305195	TERESINA - PI	Penalidade	464602477	186	04/09/2020	24/08/2020	RV00305093	PICOS - PI	Penalidade	464601940
139	04/09/2020	24/08/2020	RV00305185	TERESINA - PI	Penalidade	464602401	187	04/09/2020	24/08/2020	RV00305207	TERESINA - PI	Penalidade	464602548
140	04/09/2020	24/08/2020	RV00305214	PARNAIBA - PI	Penalidade	464602596	188	04/09/2020	24/08/2020	RV00305463	TERESINA - PI	Penalidade	464603818
141	04/09/2020	24/08/2020	RV00305263	TERESINA - PI	Penalidade	464602812	189	04/09/2020	24/08/2020	RV00305143	TERESINA - PI	Penalidade	464602185
142	04/09/2020	24/08/2020	RV00305272	TERESINA - PI	Penalidade	464602865	190	04/09/2020	24/08/2020	RV00305266	TERESINA - PI	Penalidade	464602826

Diário Oficial

110



Teresina(PI) - Quinta-feira, 1º de outubro de 2020 • Nº 186

191	04/09/2020	24/08/2020	RV00305242	TERESINA - PI	Penalidade	464602707	239	04/09/2020	24/08/2020	RV00305596	TERESINA - PI	Penalidade	464604597
192	04/09/2020	24/08/2020	RV00305057	PARNAIBA - PI	Penalidade	464601746	240	04/09/2020	24/08/2020	RV00305475	TERESINA - PI	Penalidade	464603866
193	04/09/2020	24/08/2020	RV00305676	TERESINA - PI	Penalidade	464604932	241	04/09/2020	24/08/2020	RV00305664	TERESINA - PI	Penalidade	464604875
194	04/09/2020	24/08/2020	RV00305658	TERESINA - PI	Penalidade	464604844	242	04/09/2020	24/08/2020	RV00305426	TERESINA - PI	Penalidade	464603693
195	04/09/2020	24/08/2020	RV00305459	TERESINA - PI	Penalidade	464603781	243	04/09/2020	24/08/2020	RV00305184	TERESINA - PI	Penalidade	464602392
196	04/09/2020	24/08/2020	RV00305320	TERESINA - PI	Penalidade	464603092	244	04/09/2020	24/08/2020	RV00305428	TERESINA - PI	Penalidade	464603702
197	04/09/2020	24/08/2020	RV00305219	TERESINA - PI	Penalidade	464602605	245	04/09/2020	24/08/2020	RV00305317	TERESINA - PI	Penalidade	464603089
198	04/09/2020	24/08/2020	RV00305354	TERESINA - PI	Penalidade	464603279	246	04/09/2020	24/08/2020	RV00305461	TERESINA - PI	Penalidade	464603795
199	04/09/2020	24/08/2020	RV00305196	CAMPO MAIOR - PI	Penalidade	464602485	247	04/09/2020	24/08/2020	RV00305514	TERESINA - PI	Penalidade	464604107
200	04/09/2020	24/08/2020	RV00305397	ELISEU MARTINS - PI	Penalidade	464603526	248	04/09/2020	24/08/2020	RV00305467	TERESINA - PI	Penalidade	464603821
201	04/09/2020	24/08/2020	RV00305194	JOSE DE FREITAS - PI	Penalidade	464602463	249	04/09/2020	24/08/2020	RV00305080	TERESINA - PI	Penalidade	464601848
202	04/09/2020	24/08/2020	RV00305504	TERESINA - PI	Penalidade	464604036	250	04/09/2020	24/08/2020	RV00305492	TERESINA - PI	Penalidade	464603971
203	04/09/2020	24/08/2020	RV00305651	TERESINA - PI	Penalidade	464604835	251	04/09/2020	24/08/2020	RV00305188	ALTO LONGA - PI	Penalidade	464602429
204	04/09/2020	24/08/2020	RV00305187	TERESINA - PI	Penalidade	464602415	252	04/09/2020	24/08/2020	RV00305015	ALTOS - PI	Penalidade	464601560
205	04/09/2020	24/08/2020	RV00305243	TERESINA - PI	Penalidade	464602715	253	04/09/2020	24/08/2020	RV00305474	ALTOS - PI	Penalidade	464603852
206	04/09/2020	24/08/2020	RV00305170	TERESINA - PI	Penalidade	464602335	254	04/09/2020	24/08/2020	RV00305647	ALTOS - PI	Penalidade	464604813
207	04/09/2020	24/08/2020	RV00305071	TERESINA - PI	Penalidade	464601794	255	04/09/2020	24/08/2020	RV00305198	BARRAS - PI	Penalidade	464602494
208	04/09/2020	24/08/2020	RV00305083	TERESINA - PI	Penalidade	464601865	256	04/09/2020	24/08/2020	RV00305222	BARRAS - PI	Penalidade	464602622
209	04/09/2020	24/08/2020	RV00305379	TERESINA - PI	Penalidade	464603424	257	04/09/2020	24/08/2020	RV00305478	BARRAS - PI	Penalidade	464603870
210	04/09/2020	24/08/2020	RV00305269	TERESINA - PI	Penalidade	464602843	258	04/09/2020	24/08/2020	RV00305513	BARRAS - PI	Penalidade	464604098
211	04/09/2020	24/08/2020	RV00305351	TERESINA - PI	Penalidade	464603265	259	04/09/2020	24/08/2020	RV00305519	BARRAS - PI	Penalidade	464604138
212	04/09/2020	24/08/2020	RV00305018	TERESINA - PI	Penalidade	464601587	260	04/09/2020	24/08/2020	RV00305660	BARRAS - PI	Penalidade	464604858
213	04/09/2020	24/08/2020	RV00305017	TERESINA - PI	Penalidade	464601573	261	04/09/2020	24/08/2020	RV00305189	BATALHA - PI	Penalidade	464602432
214	04/09/2020	24/08/2020	RV00305010	TERESINA - PI	Penalidade	464601542	262	04/09/2020	24/08/2020	RV00304989	BOM JESUS - PI	Penalidade	464601437
215	04/09/2020	24/08/2020	RV00305014	TERESINA - PI	Penalidade	464601556	263	04/09/2020	24/08/2020	RV00305128	BOM JESUS - PI	Penalidade	464602110
216	04/09/2020	24/08/2020	RV00305073	TERESINA - PI	Penalidade	464601803	264	04/09/2020	24/08/2020	RV00305129	BOM JESUS - PI	Penalidade	464602123
217	04/09/2020	24/08/2020	RV00305169	TERESINA - PI	Penalidade	464602327	265	04/09/2020	24/08/2020	RV00305589	BREJO DO PIAUI - PI	Penalidade	464604535
218	04/09/2020	24/08/2020	RV00305191	TERESINA - PI	Penalidade	464602446	266	04/09/2020	24/08/2020	RV00305281	CAJUEIRO DA PRAIA - PI	Penalidade	464602905
219	04/09/2020	24/08/2020	RV00305199	TERESINA - PI	Penalidade	464602503	267	04/09/2020	24/08/2020	RV00305144	CAMPO MAIOR - PI	Penalidade	464602199
220	04/09/2020	24/08/2020	RV00305212	TERESINA - PI	Penalidade	464602582	268	04/09/2020	24/08/2020	RV00305401	CANTO DO BURITI - PI	Penalidade	464603565
221	04/09/2020	24/08/2020	RV00305233	TERESINA - PI	Penalidade	464602684	269	04/09/2020	24/08/2020	RV00305403	CANTO DO BURITI - PI	Penalidade	464603574
222	04/09/2020	24/08/2020	RV00305230	TERESINA - PI	Penalidade	464602667	270	04/09/2020	24/08/2020	RV00305405	CANTO DO BURITI - PI	Penalidade	464603588
223	04/09/2020	24/08/2020	RV00305232	TERESINA - PI	Penalidade	464602675	271	04/09/2020	24/08/2020	RV00305590	CANTO DO BURITI - PI	Penalidade	464604549
224	04/09/2020	24/08/2020	RV00305241	TERESINA - PI	Penalidade	464602698	272	04/09/2020	24/08/2020	RV00305600	CANTO DO BURITI - PI	Penalidade	464604623
225	04/09/2020	24/08/2020	RV00305258	TERESINA - PI	Penalidade	464602772	273	04/09/2020	24/08/2020	RV00305602	CANTO DO BURITI - PI	Penalidade	464604637
226	04/09/2020	24/08/2020	RV00305278	TERESINA - PI	Penalidade	464602891	274	04/09/2020	24/08/2020	RV00305587	CANTO DO BURITI - PI	Penalidade	464604521
227	04/09/2020	24/08/2020	RV00305307	TERESINA - PI	Penalidade	464603035	275	04/09/2020	24/08/2020	RV00305008	ESPERANTINA - PI	Penalidade	464601525
228	04/09/2020	24/08/2020	RV00305309	TERESINA - PI	Penalidade	464603044	276	04/09/2020	24/08/2020	RV00305210	ESPERANTINA - PI	Penalidade	464602565
229	04/09/2020	24/08/2020	RV00305306	TERESINA - PI	Penalidade	464603027	277	04/09/2020	24/08/2020	RV00305221	ESPERANTINA - PI	Penalidade	464602619
230	04/09/2020	24/08/2020	RV00305332	TERESINA - PI	Penalidade	464603150	278	04/09/2020	24/08/2020	RV00305584	FLORES DO PIAUI - PI	Penalidade	464604495
231	04/09/2020	24/08/2020	RV00305328	TERESINA - PI	Penalidade	464603129	279	04/09/2020	24/08/2020	RV00304990	FLORIANO - PI	Penalidade	464601445
232	04/09/2020	24/08/2020	RV00305433	TERESINA - PI	Penalidade	464603733	280	04/09/2020	24/08/2020	RV00305151	FLORIANO - PI	Penalidade	464602242
233	04/09/2020	24/08/2020	RV00305586	TERESINA - PI	Penalidade	464604518	281	04/09/2020	24/08/2020	RV00305611	FLORIANO - PI	Penalidade	464604685
234	04/09/2020	24/08/2020	RV00305604	TERESINA - PI	Penalidade	464604654	282	04/09/2020	24/08/2020	RV00305618	FLORIANO - PI	Penalidade	464604711
235	04/09/2020	24/08/2020	RV00305623	TERESINA - PI	Penalidade	464604739	283	04/09/2020	24/08/2020	RV00305577	IPIRANGA DO PIAUI - PI	Penalidade	464604464
236	04/09/2020	24/08/2020	RV00305609	TERESINA - PI	Penalidade	464604671	284	04/09/2020	24/08/2020	RV00305205	JOAQUIM PIRES - PI	Penalidade	464602525
237	04/09/2020	24/08/2020	RV00305640	TERESINA - PI	Penalidade	464604773	285	04/09/2020	24/08/2020	RV00305074	JOSE DE FREITAS - PI	Penalidade	464601817
238	04/09/2020	24/08/2020	RV00305643	TERESINA - PI	Penalidade	464604787	286	04/09/2020	24/08/2020	RV00305674	JOSE DE FREITAS - PI	Penalidade	464604929

Diário Oficial

Teresina(PI) - Quinta-feira, 1º de outubro de 2020 • Nº 186

111

287	04/09/2020	24/08/2020	RV00305312	LUIS CORREIA - PI	Penalidade	464603061
288	04/09/2020	24/08/2020	RV00305063	LUIS CORREIA - PI	Penalidade	464601777
289	04/09/2020	24/08/2020	RV00305417	MANOEL EMÍDIO - PI	Penalidade	464603662
290	04/09/2020	24/08/2020	RV00304995	MATIAS OLÍMPIO - PI	Penalidade	464601468
291	04/09/2020	24/08/2020	RV00305299	OEIRAS - PI	Penalidade	464603000
292	04/09/2020	24/08/2020	RV00305579	OEIRAS - PI	Penalidade	464604478
293	04/09/2020	24/08/2020	RV00305593	OEIRAS - PI	Penalidade	464604570
294	04/09/2020	24/08/2020	RV00305388	PAIEU DO PIAUI - PI	Penalidade	464603490
295	04/09/2020	24/08/2020	RV00305159	PORTO - PI	Penalidade	464602287
296	04/09/2020	24/08/2020	RV00305411	SANTA HILOMENA - PI	Penalidade	464603628
297	04/09/2020	24/08/2020	RV00305408	SÃO JOÃO DA CANABRAVA - PI	Penalidade	464603605
298	04/09/2020	24/08/2020	RV00305108	SÃO JOÃO DO PIAUI - PI	Penalidade	464602021
299	04/09/2020	24/08/2020	RV00305646	VALENÇA DO PIAUI - PI	Penalidade	464604800
300	04/09/2020	24/08/2020	RV00305494	TERESINA - PI	Penalidade	464603985
301	04/09/2020	24/08/2020	RV00305061	PARNAIBA - PI	Penalidade	464601763
302	04/09/2020	24/08/2020	RV00305226	TERESINA - PI	Penalidade	464602640
303	04/09/2020	24/08/2020	RV00305583	TERESINA - PI	Penalidade	464604481
304	04/09/2020	24/08/2020	RV00305598	TERESINA - PI	Penalidade	464604606
305	04/09/2020	24/08/2020	RV00305173	TERESINA - PI	Penalidade	464602344
306	04/09/2020	24/08/2020	RV00305470	TERESINA - PI	Penalidade	464603849
307	04/09/2020	24/08/2020	RV00305177	TERESINA - PI	Penalidade	464602361
308	04/09/2020	24/08/2020	RV00305528	TERESINA - PI	Penalidade	464604186
309	04/09/2020	24/08/2020	RV00305126	TERESINA - PI	Penalidade	464602106
310	04/09/2020	24/08/2020	RV00305635	TERESINA - PI	Penalidade	464604760
311	04/09/2020	24/08/2020	RV00305297	TERESINA - PI	Penalidade	464602980
312	04/09/2020	24/08/2020	RV00305056	TERESINA - PI	Penalidade	464601732
313	04/09/2020	24/08/2020	RV00305648	TERESINA - PI	Penalidade	464604827
314	04/09/2020	24/08/2020	RV00305381	TERESINA - PI	Penalidade	464603441
315	04/09/2020	24/08/2020	RV00305511	TERESINA - PI	Penalidade	464604075
316	04/09/2020	24/08/2020	RV00305211	TERESINA - PI	Penalidade	464602579
317	04/09/2020	24/08/2020	RV00305490	TERESINA - PI	Penalidade	464603954
318	04/09/2020	24/08/2020	RV00305911	PICOS - PI	Penalidade	464605425

319	04/09/2020	24/08/2020	RV00305848	TERESINA - PI	Penalidade	464605337
320	04/09/2020	24/08/2020	RV00305927	CORONEL JOSÉ DIAS - PI	Penalidade	464605456
321	04/09/2020	24/08/2020	RV00305947	JOSÉ DE FREITAS - PI	Penalidade	464605527
322	04/09/2020	24/08/2020	RV00305745	OEIRAS - PI	Penalidade	464605080
323	04/09/2020	24/08/2020	RV00305936	SÃO BRAZ DO PIAUI - PI	Penalidade	464605487
324	04/09/2020	24/08/2020	RV00305749	SÃO RAMUNDO NONATO - PI	Penalidade	464605093
325	04/09/2020	24/08/2020	RV00305773	SÃO RAMUNDO NONATO - PI	Penalidade	464605178
326	04/09/2020	24/08/2020	RV00305699	TERESINA - PI	Penalidade	464604994
327	04/09/2020	24/08/2020	RV00305850	TERESINA - PI	Penalidade	464605354
328	04/09/2020	24/08/2020	RV00305692	TERESINA - PI	Penalidade	464604963
329	04/09/2020	24/08/2020	RV00305740	TERESINA - PI	Penalidade	464605076
330	04/09/2020	24/08/2020	RV00305727	TERESINA - PI	Penalidade	464605045
331	04/09/2020	24/08/2020	RV00305943	PICOS - PI	Penalidade	464605500
332	04/09/2020	24/08/2020	RV00305704	TERESINA - PI	Penalidade	464605005
333	04/09/2020	24/08/2020	RV00305806	TERESINA - PI	Penalidade	464605235
334	04/09/2020	24/08/2020	RV00305833	TERESINA - PI	Penalidade	464605306
335	04/09/2020	24/08/2020	RV00305721	PICOS - PI	Penalidade	464605014
336	04/09/2020	24/08/2020	RV00305723	PICOS - PI	Penalidade	464605028
337	04/09/2020	24/08/2020	RV00305812	TERESINA - PI	Penalidade	464605252
338	04/09/2020	24/08/2020	RV00305921	TERESINA - PI	Penalidade	464605442
339	04/09/2020	24/08/2020	RV00305944	TERESINA - PI	Penalidade	464605513
340	04/09/2020	24/08/2020	RV00305836	TERESINA - PI	Penalidade	464605323
341	04/09/2020	24/08/2020	RV00305851	TERESINA - PI	Penalidade	464605368
342	04/09/2020	24/08/2020	RV00305849	TERESINA - PI	Penalidade	464605345
343	04/09/2020	24/08/2020	RV00305271	TIMON - MA	Penalidade	464602857
344	04/09/2020	24/08/2020	RV00305343	PETROLINA - PE	Penalidade	464603217
345	04/09/2020	24/08/2020	RV00305075	SÃO LUIS - MA	Penalidade	464601825
346	04/09/2020	22/08/2020	RV00304777	OSASCO - SP	Penalidade	464600621
347	04/09/2020	22/08/2020	RV00304781	GOIANIA - GO	Penalidade	464600635
348	04/09/2020	22/08/2020	RV00304783	BARÃO DE GRAJAU - MA	Penalidade	464600649
349	04/09/2020	22/08/2020	RV00304984	IMPERATRIZ - MA	Penalidade	464601406
350	04/09/2020	22/08/2020	RV00304987	BRASILIA - DF	Penalidade	464601410
351	04/09/2020	22/08/2020	RV00304895	ACAILÂNDIA - MA	Penalidade	464601128
352	04/09/2020	22/08/2020	RV00304885	BRASILIA - DF	Penalidade	464601091
353	04/09/2020	22/08/2020	RV00304874	CAMPINAS - SP	Penalidade	464601030
354	04/09/2020	22/08/2020	RV00304876	ITAREMA - CE	Penalidade	464601043
355	04/09/2020	22/08/2020	RV00304866	JOÃO PESSOA - PB	Penalidade	464601009
356	04/09/2020	22/08/2020	RV00304863	MATÕES - MA	Penalidade	464600989
357	04/09/2020	22/08/2020	RV00304861	JOÃO PESSOA - PB	Penalidade	464600961
358	04/09/2020	22/08/2020	RV00304848	ITAÍTUBA - PA	Penalidade	464600927
359	04/09/2020	22/08/2020	RV00304836	SÃO LUIS - MA	Penalidade	464600856
360	04/09/2020	22/08/2020	RV00304822	TAMBORIL - CE	Penalidade	464600785
361	04/09/2020	22/08/2020	RV00304819	FORTALEZA - CE	Penalidade	464600754
362	04/09/2020	22/08/2020	RV00304974	ITURAMA - MG	Penalidade	464601383
363	04/09/2020	22/08/2020	RV00304804	BRASILIA - DF	Penalidade	464600697
364	04/09/2020	22/08/2020	RV00304970	APARECIDA DE GOIANIA - GO	Penalidade	464601366
365	04/09/2020	22/08/2020	RV00304963	MARECHAL CANDIDO RONDON - PR	Penalidade	464601352
366	04/09/2020	22/08/2020	RV00304936	CRUZETA - RN	Penalidade	464601255

Diário Oficial

112



Teresina(PI) - Quinta-feira, 1º de outubro de 2020 • Nº 186

367	04/09/2020	22/08/2020	RV00304785	SAO SEBASTIAO DE LAGOA DE ROCA -	Penalidade	464600666	415	04/09/2020	24/08/2020	RV00305451	FORTALEZA - CE	Penalidade	464603778
368	04/09/2020	24/08/2020	RV00305957	ANAPOLIS - GO	Penalidade	464605575	416	04/09/2020	24/08/2020	RV00305462	SAO LUIS - MA	Penalidade	464603804
369	04/09/2020	22/08/2020	RV00304793	RECIFE - PE	Penalidade	464600683	417	04/09/2020	24/08/2020	RV00305486	TIMON - MA	Penalidade	464604937
370	04/09/2020	22/08/2020	RV00304830	TIMON - MA	Penalidade	464600839	418	04/09/2020	24/08/2020	RV00305523	SAO LUIS - MA	Penalidade	464604155
371	04/09/2020	22/08/2020	RV00304862	SAO LUIS - MA	Penalidade	464600975	419	04/09/2020	24/08/2020	RV00305517	TIMON - MA	Penalidade	464604124
372	04/09/2020	22/08/2020	RV00304896	PETROLINA - PE	Penalidade	464601131	420	04/09/2020	24/08/2020	RV00305508	TIMON - MA	Penalidade	464604053
373	04/09/2020	22/08/2020	RV00304961	BRASILIA - DF	Penalidade	464601349	421	04/09/2020	24/08/2020	RV00305525	SAO LUIS - MA	Penalidade	464604169
374	04/09/2020	22/08/2020	RV00304845	SAO LUIS - MA	Penalidade	464600900	422	04/09/2020	24/08/2020	RV00305526	SAO LUIS - MA	Penalidade	464604172
375	04/09/2020	22/08/2020	RV00304855	BRAZABRANTES - GO	Penalidade	464600944	423	04/09/2020	24/08/2020	RV00305534	SAO LUIS - MA	Penalidade	464604226
376	04/09/2020	22/08/2020	RV00304921	IPIAU - BA	Penalidade	464601202	424	04/09/2020	24/08/2020	RV00305549	BRASILIA - DF	Penalidade	464604305
377	04/09/2020	22/08/2020	RV00304918	FORTALEZA - CE	Penalidade	464601193	425	04/09/2020	24/08/2020	RV00305552	SAO PAULO - SP	Penalidade	464604328
378	04/09/2020	22/08/2020	RV00304958	RIBEIRAO PRETO - SP	Penalidade	464601335	426	04/09/2020	24/08/2020	RV00305554	CAXIAS - MA	Penalidade	464604331
379	04/09/2020	22/08/2020	RV00304946	CAMPINAS - SP	Penalidade	464601278	427	04/09/2020	24/08/2020	RV00305592	SALVADOR - BA	Penalidade	464604566
380	04/09/2020	22/08/2020	RV00304901	PALMAS - TO	Penalidade	464601159	428	04/09/2020	24/08/2020	RV00305683	MARACANAU - CE	Penalidade	464604946
381	04/09/2020	24/08/2020	RV00305037	COELHO NETO - MA	Penalidade	464601658	429	04/09/2020	24/08/2020	RV00305670	BELO HORIZONTE - MG	Penalidade	464604901
382	04/09/2020	24/08/2020	RV00305154	TABOAO DA SERRA - SP	Penalidade	464602260	430	04/09/2020	24/08/2020	RV00305431	BELO HORIZONTE - MG	Penalidade	464603716
383	04/09/2020	24/08/2020	RV00305206	ANAPOLIS - GO	Penalidade	464602534	431	04/09/2020	24/08/2020	RV00305385	BELO HORIZONTE - MG	Penalidade	464603472
384	04/09/2020	24/08/2020	RV00305469	SAO LUIS - MA	Penalidade	464603835	432	04/09/2020	24/08/2020	RV00305533	ALTAMIRA - PA	Penalidade	464604212
385	04/09/2020	24/08/2020	RV00305767	GOIANIA - GO	Penalidade	464605133	433	04/09/2020	24/08/2020	RV00305161	SAO LUIS - MA	Penalidade	464602300
386	04/09/2020	24/08/2020	RV00305797	ARAJOSES - MA	Penalidade	464605218	434	04/09/2020	24/08/2020	RV00305546	BELEM - PA	Penalidade	464604291
387	04/09/2020	24/08/2020	RV00305808	LUIS EDUARDO MAGALHAES - BA	Penalidade	464605249	435	04/09/2020	24/08/2020	RV00305137	SAO LUIS - MA	Penalidade	464602154
388	04/09/2020	24/08/2020	RV00305814	REMANSO - BA	Penalidade	464605266	436	04/09/2020	24/08/2020	RV00305621	TRINDADE - GO	Penalidade	464604725
389	04/09/2020	24/08/2020	RV00305382	BELO HORIZONTE - MG	Penalidade	464603455	437	04/09/2020	24/08/2020	RV00305131	SAO PAULO - SP	Penalidade	464602145
390	04/09/2020	24/08/2020	RV00305339	BELO HORIZONTE - MG	Penalidade	464603185	438	04/09/2020	24/08/2020	RV00305591	APARECIDA DE GOIANIA - GO	Penalidade	464604552
391	04/09/2020	24/08/2020	RV00305149	BELO HORIZONTE - MG	Penalidade	464602225	439	04/09/2020	24/08/2020	RV00305624	SOROCABA - SP	Penalidade	464604742
392	04/09/2020	24/08/2020	RV00305119	BELO HORIZONTE - MG	Penalidade	464602070	440	04/09/2020	24/08/2020	RV00305434	GOIANIA - GO	Penalidade	464603747
393	04/09/2020	24/08/2020	RV00305047	BELO HORIZONTE - MG	Penalidade	464601689	441	04/09/2020	24/08/2020	RV00305613	ABADIA DOS DOURADOS - MG	Penalidade	464604699
394	04/09/2020	24/08/2020	RV00305084	OSASCO - SP	Penalidade	464601879	442	04/09/2020	24/08/2020	RV00305025	ARAJOSES - MA	Penalidade	464601600
395	04/09/2020	24/08/2020	RV00304988	BRASILIA - DF	Penalidade	464601423	443	04/09/2020	24/08/2020	RV00305156	ARARIPINA - PE	Penalidade	464602273
396	04/09/2020	24/08/2020	RV00305003	CAXIAS - MA	Penalidade	464601508	444	04/09/2020	24/08/2020	RV00305027	BURITI BRAVO - MA	Penalidade	464601613
397	04/09/2020	24/08/2020	RV00305023	IMPERATRIZ - MA	Penalidade	464601595	445	04/09/2020	24/08/2020	RV00305585	CAICO - RN	Penalidade	464604504
398	04/09/2020	24/08/2020	RV00305033	TIMON - MA	Penalidade	464601644	446	04/09/2020	24/08/2020	RV00305599	CAPIM GROSSO - BA	Penalidade	464604610
399	04/09/2020	24/08/2020	RV00305038	RECIFE - PE	Penalidade	464601661	447	04/09/2020	24/08/2020	RV00305399	ERMO - SC	Penalidade	464603543
400	04/09/2020	24/08/2020	RV00305068	SAO LUIS - MA	Penalidade	464601785	448	04/09/2020	24/08/2020	RV00304991	FAXINAL - PR	Penalidade	464601454
401	04/09/2020	24/08/2020	RV00305118	FORTALEZA - CE	Penalidade	464602066	449	04/09/2020	24/08/2020	RV00305413	GOIANIA - GO	Penalidade	464603645
402	04/09/2020	24/08/2020	RV00305130	BRASILIA - DF	Penalidade	464602137	450	04/09/2020	24/08/2020	RV00305333	ITAREMA - CE	Penalidade	464603163
403	04/09/2020	24/08/2020	RV00305202	BELO HORIZONTE - MG	Penalidade	464602517	451	04/09/2020	24/08/2020	RV00305311	ITAREMA - CE	Penalidade	464603058
404	04/09/2020	24/08/2020	RV00305228	BRASILIA - DF	Penalidade	464602653	452	04/09/2020	24/08/2020	RV00305350	PARNARAMA - MA	Penalidade	464603251
405	04/09/2020	24/08/2020	RV00305249	CAXIAS - MA	Penalidade	464602741	453	04/09/2020	24/08/2020	RV00305209	PESQUEIRA - PE	Penalidade	464602551
406	04/09/2020	24/08/2020	RV00305262	CAXIAS - MA	Penalidade	464602809	454	04/09/2020	24/08/2020	RV00305425	SAPEZAL - MT	Penalidade	464603680
407	04/09/2020	24/08/2020	RV00305259	TIMON - MA	Penalidade	464602786	455	04/09/2020	24/08/2020	RV00305435	VILA MARIA - RS	Penalidade	464603755
408	04/09/2020	24/08/2020	RV00305276	FORTALEZA - CE	Penalidade	464602888	456	04/09/2020	24/08/2020	RV00305109	FORTALEZA - CE	Penalidade	464602035
409	04/09/2020	24/08/2020	RV00305274	ITAITUBA - PA	Penalidade	464602874	457	04/09/2020	24/08/2020	RV00305595	BRASILIA - DF	Penalidade	464604583
410	04/09/2020	24/08/2020	RV00305359	ITAITUBA - PA	Penalidade	464603296	458	04/09/2020	24/08/2020	RV00305116	BRASILIA - DF	Penalidade	464602052
411	04/09/2020	24/08/2020	RV00305387	TIMON - MA	Penalidade	464603486	459	04/09/2020	24/08/2020	RV00305412	BRASILIA - DF	Penalidade	464603631
412	04/09/2020	24/08/2020	RV00305384	PETROLINA - PE	Penalidade	464603469	460	04/09/2020	24/08/2020	RV00305394	BRASILIA - DF	Penalidade	464603509
413	04/09/2020	24/08/2020	RV00305418	JUAZEIRO - BA	Penalidade	464603676	461	04/09/2020	24/08/2020	RV00305150	BRASILIA - DF	Penalidade	464602239
414	04/09/2020	24/08/2020	RV00305407	GOIANIA - GO	Penalidade	464603591	462	04/09/2020	24/08/2020	RV00305416	BRASILIA - DF	Penalidade	464603659

463	04/09/2020	24/08/2020	RV00305606	BRASILIA - DF	Penalidade	464604668
464	04/09/2020	24/08/2020	RV00305515	IMPERATRIZ - MA	Penalidade	464604115
465	04/09/2020	24/08/2020	RV00305484	IMPERATRIZ - MA	Penalidade	464603910
466	04/09/2020	24/08/2020	RV00305121	SANTA CRUZ DO SUL - RS	Penalidade	464602097
467	04/09/2020	24/08/2020	RV00305096	OSASCO - SP	Penalidade	464601967
468	04/09/2020	24/08/2020	RV00305410	ITAQUAQUECETUBA - SP	Penalidade	464603614
469	04/09/2020	24/08/2020	RV00305261	SAO PAULO - SP	Penalidade	464602790
470	04/09/2020	24/08/2020	RV00305325	GUARULHOS - SP	Penalidade	464603115
471	04/09/2020	24/08/2020	RV00305603	MAUA - SP	Penalidade	464604645
472	04/09/2020	24/08/2020	RV00305398	SAO CARLOS - SP	Penalidade	464603530
473	04/09/2020	24/08/2020	RV00305912	SANTA INES - MA	Penalidade	464605439
474	04/09/2020	24/08/2020	RV00305941	TRINDADE - GO	Penalidade	464605495
475	04/09/2020	24/08/2020	RV00305871	BRASILIA - DF	Penalidade	464605399
476	04/09/2020	24/08/2020	RV00305929	BRASILIA - DF	Penalidade	464605460
477	04/09/2020	24/08/2020	RV00305770	FORMOSA - GO	Penalidade	464605164
478	04/09/2020	24/08/2020	RV00305691	SAO LUIS - MA	Penalidade	464604950
479	04/09/2020	24/08/2020	RV00305698	SAO LUIS - MA	Penalidade	464604985
480	04/09/2020	24/08/2020	RV00305859	TIMON - MA	Penalidade	464605385
481	04/09/2020	24/08/2020	RV00305793	TIMON - MA	Penalidade	464605204
482	04/09/2020	24/08/2020	RV00305753	BELO HORIZONTE - MG	Penalidade	464605102
483	04/09/2020	24/08/2020	RV00305930	ARACAJU - SE	Penalidade	464605473
484	04/09/2020	24/08/2020	RV00305961	ARAIOSES - MA	Penalidade	464605592
485	04/09/2020	24/08/2020	RV00305950	ARAIOSES - MA	Penalidade	464605535
486	04/09/2020	24/08/2020	RV00305894	MATOES - MA	Penalidade	464605411
487	04/09/2020	24/08/2020	RV00305790	SABOIEIRO - CE	Penalidade	464605195
488	04/09/2020	24/08/2020	RV00305777	TAQUARI - RS	Penalidade	464605181
489	04/09/2020	24/08/2020	RV00305952	BRASILIA - DF	Penalidade	464605544
490	04/09/2020	24/08/2020	RV00305768	BRASILIA - DF	Penalidade	464605147
491	04/09/2020	24/08/2020	RV00305955	LUZIANIA - GO	Penalidade	464605558
492	04/09/2020	24/08/2020	RV00305754	BELO HORIZONTE - MG	Penalidade	464605116
493	04/09/2020	24/08/2020	RV00305802	PONTA PORA - MS	Penalidade	464605221
494	04/09/2020	24/08/2020	RV00305835	ANANINDEUA - PA	Penalidade	464605310
495	04/09/2020	24/08/2020	RV00305832	JOAO PESSOA - PB	Penalidade	464605297
496	04/09/2020	24/08/2020	RV00305853	CASCADEL - PR	Penalidade	464605571
497	04/09/2020	24/08/2020	RV00305821	CASCADEL - PR	Penalidade	464605283
498	04/09/2020	24/08/2020	RV00305769	SAO PAULO - SP	Penalidade	464605155
499	04/09/2020	24/08/2020	RV00305887	FORTALEZA - CE	Penalidade	464605408

NOTIFICAÇÃO - AUTUAÇÃO POR INFRAÇÃO DE TRANSITO

Considerando o disposto no Art. 24 e seus incisos, da Lei Federal nº 9.503 de 23 de setembro de 1997, que instituiu o Código de Trânsito Brasileiro - CTB, o **Secretário de Estado dos Transportes do Piauí**, no uso de suas atribuições, com fulcro no art. 281 do CTB, torna pública a relação de Autos de Infração de Trânsito processados com base do art. 231, V do CTB (transitar com o veículo com excesso de peso) e **NOTIFICA** os proprietários dos veículos que, caso queiram, terão o prazo estipulado na Notificação de Autuação por Infração enviada via Correios para apresentação da Defesa da Autuação.

Nº	Data de	Prót. Dt. Geração N.P	Nº do Auto de	Município/UF	Sequencial
1	15/09/2020	16/10/2020	SD00016234	FLORIANO - PI	588678504
2	15/09/2020	16/10/2020	SD00016235	FLORIANO - PI	588678518
3	15/09/2020	16/10/2020	SD00016236	FLORIANO - PI	588678521
4	15/09/2020	16/10/2020	SD00016237	FLORIANO - PI	588678535
5	15/09/2020	16/10/2020	SD00016240	TERESINA - PI	588678566
6	15/09/2020	16/10/2020	SD00016243	FLORIANO - PI	588678597
7	15/09/2020	16/10/2020	SD00016244	FLORIANO - PI	588678606
8	15/09/2020	16/10/2020	SD00016246	TERESINA - PI	588678623
9	15/09/2020	16/10/2020	SD00016247	BAIXA GRANDE DO RIBEIRO - PI	588678657
10	15/09/2020	16/10/2020	SD00016248	FLORIANO - PI	588678645
11	15/09/2020	16/10/2020	SD00016249	TERESINA - PI	588678654
12	15/09/2020	16/10/2020	SD00016250	TERESINA - PI	588678668
13	15/09/2020	16/10/2020	SD00016251	URUCUI - PI	588678671
14	15/09/2020	16/10/2020	SD00016253	TERESINA - PI	588678699
15	15/09/2020	16/10/2020	SD00016256	FLORIANO - PI	588678725
16	15/09/2020	16/10/2020	SD00016257	FLORIANO - PI	588678739
17	15/09/2020	16/10/2020	SD00016258	FLORIANO - PI	588678742
18	15/09/2020	16/10/2020	SD00016259	FLORIANO - PI	588678756
19	15/09/2020	16/10/2020	SD00016260	FLORIANO - PI	588678760
20	15/09/2020	16/10/2020	SD00016261	FLORIANO - PI	588678773
21	15/09/2020	16/10/2020	SD00016262	TERESINA - PI	588678787
22	15/09/2020	16/10/2020	SD00016264	JERUMENHA - PI	588678800
23	15/09/2020	16/10/2020	SC00000158	PICOS - PI	588678827
24	15/09/2020	16/10/2020	SD00016268	FLORIANO - PI	588678858
25	15/09/2020	16/10/2020	SD00016269	URUCUI - PI	588678861
26	15/09/2020	16/10/2020	SD00016270	FLORIANO - PI	588678875
27	15/09/2020	16/10/2020	SD00016274	FLORIANO - PI	588678915
28	15/09/2020	16/10/2020	SD00016275	FLORIANO - PI	588678929
29	15/09/2020	16/10/2020	SD00016276	FLORIANO - PI	588678932
30	15/09/2020	16/10/2020	SD00016277	TERESINA - PI	588678946
31	15/09/2020	16/10/2020	SD00016278	FLORIANO - PI	588678950
32	15/09/2020	16/10/2020	SD00016279	TERESINA - PI	588678963
33	15/09/2020	16/10/2020	SD00016280	URUCUI - PI	588678977
34	15/09/2020	16/10/2020	SD00016282	TERESINA - PI	588678994
35	15/09/2020	16/10/2020	SD00016283	FLORIANO - PI	588679005
36	15/09/2020	16/10/2020	SD00016284	GUADALUPE - PI	588679014
37	15/09/2020	16/10/2020	SD00016285	TERESINA - PI	588679028
38	15/09/2020	16/10/2020	SD00016289	FLORIANO - PI	588679062
39	15/09/2020	16/10/2020	SA00000640	TERESINA - PI	588679080
40	15/09/2020	16/10/2020	SD00016292	FLORIANO - PI	588679102
41	15/09/2020	16/10/2020	SD00016294	TERESINA - PI	588679120
42	15/09/2020	16/10/2020	SD00016295	TERESINA - PI	588679133
43	15/09/2020	16/10/2020	SD00016296	FLORIANO - PI	588679147
44	15/09/2020	16/10/2020	SD00016297	FLORIANO - PI	588679155
45	15/09/2020	16/10/2020	SD00016298	FLORIANO - PI	588679164

Diário Oficial

114



Teresina(PI) - Quinta-feira, 1º de outubro de 2020 • Nº 186

46	15/09/2020	16/10/2020	SD00016305	FLORIANO - PI	588679235	93	15/09/2020	16/10/2020	SD00016388	CANTO DO BURITI - PI	588679915
47	15/09/2020	16/10/2020	SD00016307	TERESINA - PI	588679252	94	15/09/2020	16/10/2020	SD00016389	FLORIANO - PI	588679924
48	15/09/2020	16/10/2020	SD00016309	TERESINA - PI	588679270	95	15/09/2020	16/10/2020	SD00016390	TERESINA - PI	588679938
49	15/09/2020	16/10/2020	SD00016310	FLORIANO - PI	588679283	96	15/09/2020	16/10/2020	SD00016393	FLORIANO - PI	588679969
50	15/09/2020	16/10/2020	SD00016311	FLORIANO - PI	588679297	97	15/09/2020	16/10/2020	SD00016395	TERESINA - PI	588679986
51	15/09/2020	16/10/2020	SD00016312	FLORIANO - PI	588679306	98	15/09/2020	16/10/2020	SD00016396	FLORIANO - PI	588679990
52	15/09/2020	16/10/2020	SD00016313	FLORIANO - PI	588679310	99	15/09/2020	16/10/2020	SD00016397	TERESINA - PI	588680009
53	15/09/2020	16/10/2020	SD00016314	TERESINA - PI	588679323	100	15/09/2020	16/10/2020	SD00016398	BOM JESUS - PI	588680012
54	15/09/2020	16/10/2020	SD00016315	SAO RAMUNDO NONATO - PI	588679337	101	15/09/2020	16/10/2020	SD00016399	FLORIANO - PI	588680026
55	15/09/2020	16/10/2020	SD00016317	FLORIANO - PI	588679354	102	15/09/2020	16/10/2020	SD00016400	TERESINA - PI	588680030
56	15/09/2020	16/10/2020	SD00016319	TERESINA - PI	588679371	103	15/09/2020	16/10/2020	SD00016401	TERESINA - PI	588680043
57	15/09/2020	16/10/2020	SD00016320	URUCUI - PI	588679385	104	15/09/2020	16/10/2020	SD00016405	RIBEIRO GONCALVES - PI	588680088
58	15/09/2020	16/10/2020	SD00016321	URUCUI - PI	588679399	105	15/09/2020	16/10/2020	SC00928183	VALENCA DO PIAUI - PI	588680091
59	15/09/2020	16/10/2020	SD00016322	FLORIANO - PI	588679408	106	15/09/2020	16/10/2020	SC00928184	TERESINA - PI	588680105
60	15/09/2020	16/10/2020	SD00016327	URUCUI - PI	588679456	107	15/09/2020	16/10/2020	SC00928185	TERESINA - PI	588680114
61	15/09/2020	16/10/2020	SD00016330	TERESINA - PI	588679487	108	15/09/2020	16/10/2020	SB00001034	ALTOS - PI	588680131
62	15/09/2020	16/10/2020	SD00016331	FLORIANO - PI	588679495	109	15/09/2020	16/10/2020	SD00016406	FLORIANO - PI	588680145
63	15/09/2020	16/10/2020	SD00016332	TERESINA - PI	588679500	110	15/09/2020	16/10/2020	SD00016407	FLORIANO - PI	588680159
64	15/09/2020	16/10/2020	SD00016333	FLORIANO - PI	588679513	111	15/09/2020	16/10/2020	SD00016408	FLORIANO - PI	588680162
65	15/09/2020	16/10/2020	SD00016334	FLORIANO - PI	588679527	112	15/09/2020	16/10/2020	SD00016409	TERESINA - PI	588680176
66	15/09/2020	16/10/2020	SD00016335	FLORIANO - PI	588679535	113	15/09/2020	16/10/2020	SD00016410	TERESINA - PI	588680180
67	15/09/2020	16/10/2020	SD00016336	FLORIANO - PI	588679544	114	15/09/2020	16/10/2020	SD00016411	TERESINA - PI	588680193
68	15/09/2020	16/10/2020	SD00016338	TERESINA - PI	588679561	115	15/09/2020	16/10/2020	SD00016412	FLORIANO - PI	588680202
69	15/09/2020	16/10/2020	SD00016339	FLORIANO - PI	588679575	116	15/09/2020	16/10/2020	SD00016415	TERESINA - PI	588680233
70	15/09/2020	16/10/2020	SD00016340	TERESINA - PI	588679589	117	15/09/2020	16/10/2020	SD00016416	TERESINA - PI	588680247
71	15/09/2020	16/10/2020	SD00016341	PICOS - PI	588679592	118	15/09/2020	16/10/2020	SD00016417	FLORIANO - PI	588680255
72	15/09/2020	16/10/2020	SC00000165	SAO JOAO DO PIAUI - PI	588679629	119	15/09/2020	16/10/2020	SD00016419	TERESINA - PI	588680264
73	15/09/2020	16/10/2020	SC00000167	TERESINA - PI	588679646	120	15/09/2020	16/10/2020	SD00016420	TERESINA - PI	588680278
74	15/09/2020	16/10/2020	SC00000174	TERESINA - PI	588679650	121	15/09/2020	16/10/2020	SD00016421	TERESINA - PI	588680281
75	15/09/2020	16/10/2020	SB00001027	JOSE DE FREITAS - PI	588679663	122	15/09/2020	16/10/2020	SD00016423	TERESINA - PI	588680304
76	15/09/2020	16/10/2020	SB00001028	BARRAS - PI	588679677	123	15/09/2020	16/10/2020	SD00016427	FLORIANO - PI	588680349
77	15/09/2020	16/10/2020	SC00000161	JOAO COSTA - PI	588679694	124	15/09/2020	16/10/2020	SD00016430	TERESINA - PI	588680370
78	15/09/2020	16/10/2020	SC00000163	TERESINA - PI	588679717	125	15/09/2020	16/10/2020	SD00016432	AGUA BRANCA - PI	588680397
79	15/09/2020	16/10/2020	SC00000164	OEIRAS - PI	588679725	126	15/09/2020	16/10/2020	SD00016433	URUCUI - PI	588680406
80	15/09/2020	16/10/2020	SA00000644	TERESINA - PI	588679734	127	15/09/2020	16/10/2020	SD00016434	TERESINA - PI	588680410
81	15/09/2020	16/10/2020	SA00000645	TERESINA - PI	588679748	128	15/09/2020	16/10/2020	SD00016436	FLORIANO - PI	588680437
82	15/09/2020	16/10/2020	SA00000646	TERESINA - PI	588679751	129	15/09/2020	16/10/2020	SD00016437	TERESINA - PI	588680445
83	15/09/2020	16/10/2020	SD00016374	FLORIANO - PI	588679779	130	15/09/2020	16/10/2020	SD00016439	FLORIANO - PI	588680468
84	15/09/2020	16/10/2020	SD00016375	FLORIANO - PI	588679782	131	15/09/2020	16/10/2020	SD00016440	FLORIANO - PI	588680471
85	15/09/2020	16/10/2020	SD00016376	FLORIANO - PI	588679796	132	15/09/2020	16/10/2020	SD00016441	FLORIANO - PI	588680485
86	15/09/2020	16/10/2020	SD00016377	FLORIANO - PI	588679805	133	15/09/2020	16/10/2020	SD00016442	FLORIANO - PI	588680499
87	15/09/2020	16/10/2020	SD00016380	FLORIANO - PI	588679836	134	15/09/2020	16/10/2020	SD00016446	URUCUI - PI	588680539
88	15/09/2020	16/10/2020	SD00016382	ITAUEIRA - PI	588679853	135	15/09/2020	16/10/2020	SD00016451	TERESINA - PI	588680587
89	15/09/2020	16/10/2020	SD00016384	TERESINA - PI	588679875	136	15/09/2020	16/10/2020	SA00000648	TERESINA - PI	588680613
90	15/09/2020	16/10/2020	SD00016385	FLORIANO - PI	588679884	137	15/09/2020	16/10/2020	SA00000649	TERESINA - PI	588680627
91	15/09/2020	16/10/2020	SD00016386	FLORIANO - PI	588679898	138	15/09/2020	16/10/2020	SD00016233	SANTO ANTONIO DA PATRULHA - RS	588678495
92	15/09/2020	16/10/2020	SD00016387	BOM JESUS - PI	588679907	139	15/09/2020	16/10/2020	SD00016238	SAO GONCALO DO AMARANTE - CE	588678549
						140	15/09/2020	16/10/2020	SD00016239	REMANSO - BA	588678552
						141	15/09/2020	16/10/2020	SD00016241	AGUA FRIA DE GOIAS - GO	588678570
						142	15/09/2020	16/10/2020	SD00016242	PILAO ARCADO - BA	588678583
						143	15/09/2020	16/10/2020	SD00016245	FORQUILHA - CE	588678610
						144	15/09/2020	16/10/2020	SD00016252	FRANCA - SP	588678685
						145	15/09/2020	16/10/2020	SD00016254	CONTAGEM - MG	588678708
						146	15/09/2020	16/10/2020	SD00016255	RIO CLARO - SP	588678711
						147	15/09/2020	16/10/2020	SD00016263	BRASILIA - DF	588678795
						148	15/09/2020	16/10/2020	SD00016265	PILAO ARCADO - BA	588678813
						149	15/09/2020	16/10/2020	SC00000159	BRUMADO - BA	588678835
						150	15/09/2020	16/10/2020	SD00016266	REMANSO - BA	588678844
						151	15/09/2020	16/10/2020	SD00016271	ARAME - MA	588678889
						152	15/09/2020	16/10/2020	SD00016272	PILAO ARCADO - BA	588678892
						153	15/09/2020	16/10/2020	SD00016273	CORUMBA DE GOIAS - GO	588678901

Diário Oficial



Teresina(PI) - Quinta-feira, 1º de outubro de 2020 • Nº 186

115

154	15/09/2020	16/10/2020	SD00016281	BARBALHA - CE	588678985
155	15/09/2020	16/10/2020	SD00016286	CONTAGEM - MG	588679031
156	15/09/2020	16/10/2020	SD00016287	ARARIPINA - PE	588679045
157	15/09/2020	16/10/2020	SD00016288	HORIZONTE - CE	588679059
158	15/09/2020	16/10/2020	SD00016290	BRASILIA - DF	588679076
159	15/09/2020	16/10/2020	SD00016291	POCINHOS - PB	588679093
160	15/09/2020	16/10/2020	SD00016293	PIRES DO RIO - GO	588679116
161	15/09/2020	16/10/2020	SD00016299	ORIZONA - GO	588679178
162	15/09/2020	16/10/2020	SD00016300	BURITI - MA	588679181
163	15/09/2020	16/10/2020	SD00016301	MARINGA - PR	588679195
164	15/09/2020	16/10/2020	SD00016302	IPUBI - PE	588679204
165	15/09/2020	16/10/2020	SD00016303	CASCABEL - PR	588679218
166	15/09/2020	16/10/2020	SD00016304	TRES LAGOAS - MS	588679221
167	15/09/2020	16/10/2020	SD00016306	BELA VISTA DE GOIAS - GO	588679249
168	15/09/2020	16/10/2020	SD00016308	PILAO ARCADE - BA	588679266
169	15/09/2020	16/10/2020	SD00016316	BARREIRAS - BA	588679345
170	15/09/2020	16/10/2020	SD00016318	JUAZEIRO - BA	588679368
171	15/09/2020	16/10/2020	SD00016323	BRASILIA - DF	588679411
172	15/09/2020	16/10/2020	SD00016324	SAO BENEDITO - CE	588679425
173	15/09/2020	16/10/2020	SD00016325	TRINDADE - PE	588679439
174	15/09/2020	16/10/2020	SD00016326	SARANDI - PR	588679442
175	15/09/2020	16/10/2020	SD00016328	ARIQUEMES - RO	588679460
176	15/09/2020	16/10/2020	SD00016329	BELEM - PA	588679473
177	15/09/2020	16/10/2020	SD00016337	POCINHOS - PB	588679558
178	15/09/2020	16/10/2020	SD00016342	ITABAIANA - SE	588679601
179	15/09/2020	16/10/2020	SD00016343	PILAO ARCADE - BA	588679615
180	15/09/2020	16/10/2020	SC00000166	MARINGA - PR	588679632
181	15/09/2020	16/10/2020	SC00000160	RECIFE - PE	588679685
182	15/09/2020	16/10/2020	SC00000162	LUIS EDUARDO MAGALHAES - BA	588679703
183	15/09/2020	16/10/2020	SD00016373	BRASILIA - DF	588679765
184	15/09/2020	16/10/2020	SD00016378	REMANSO - BA	588679819
185	15/09/2020	16/10/2020	SD00016379	SAO LUIS - MA	588679822
186	15/09/2020	16/10/2020	SD00016381	FEIRA DE SANTANA - BA	588679840
187	15/09/2020	16/10/2020	SD00016383	PILAO ARCADE - BA	588679867
188	15/09/2020	16/10/2020	SD00016391	CIDADE OCIDENTAL - GO	588679941
189	15/09/2020	16/10/2020	SD00016392	ARAPONGAS - PR	588679955
190	15/09/2020	16/10/2020	SD00016394	CAUCAIA - CE	588679972
191	15/09/2020	16/10/2020	SD00016402	PILAO ARCADE - BA	588680057
192	15/09/2020	16/10/2020	SD00016403	RIO VERDE - GO	588680065
193	15/09/2020	16/10/2020	SD00016404	CONTAGEM - MG	588680074
194	15/09/2020	16/10/2020	SC0928186	AMERICA DOURADA - BA	588680128
195	15/09/2020	16/10/2020	SD00016413	REMANSO - BA	588680216
196	15/09/2020	16/10/2020	SD00016414	BRASILIA - DF	588680220
197	15/09/2020	16/10/2020	SD00016422	BENEVIDES - PA	588680295
198	15/09/2020	16/10/2020	SD00016424	PORTO NACIONAL - TO	588680318
199	15/09/2020	16/10/2020	SD00016425	BARREIRAS - BA	588680321
200	15/09/2020	16/10/2020	SD00016426	REMANSO - BA	588680335
201	15/09/2020	16/10/2020	SD00016428	PILAO ARCADE - BA	588680352
202	15/09/2020	16/10/2020	SD00016429	TRINDADE - PE	588680366
203	15/09/2020	16/10/2020	SD00016431	QUIXERE - CE	588680383
204	15/09/2020	16/10/2020	SD00016435	RIBEIRAO PRETO - SP	588680423
205	15/09/2020	16/10/2020	SD00016438	PARDINHO - SP	588680454
206	15/09/2020	16/10/2020	SD00016443	MILHA - CE	588680508
207	15/09/2020	16/10/2020	SD00016444	MUCAMBO - CE	588680511
208	15/09/2020	16/10/2020	SD00016445	BARAO DE GRAJAU - MA	588680525
209	15/09/2020	16/10/2020	SD00016447	PORTO NACIONAL - TO	588680542
210	15/09/2020	16/10/2020	SD00016448	BARREIRAS - BA	588680556
211	15/09/2020	16/10/2020	SD00016449	SAO JOAO DOS PATOS - MA	588680560
212	15/09/2020	16/10/2020	SD00016450	SAO JOAO DOS PATOS - MA	588680573
213	15/09/2020	16/10/2020	SD00016452	GOIANA - GO	588680595
214	15/09/2020	16/10/2020	SD00016453	PILAO ARCADE - BA	588680600

NOTIFICAÇÃO - AUTUAÇÃO POR INFRAÇÃO DE TRANSITO

Considerando o disposto no Art. 24 e seus incisos, da Lei Federal nº 9.503 de 23 de setembro de 1997, que instituiu o Código de Trânsito Brasileiro - CTB, o **Secretário de Estado dos Transportes do Piauí**, no uso de suas atribuições, com fulcro no art. 281 do CTB, torna pública a relação de Autos de Infração de Trânsito processados com base do art. 231, V do CTB (transitar com o veículo com excesso de velocidade) e **NOTIFICA** os proprietários dos veículos que, caso queiram, terão o prazo estipulado na Notificação de Autuação por Infração enviada via Correios para apresentação da Defesa da Autuação.

Nº	Data de	Próx. Dt. Geração N.P	Nº do Auto de	Município/UF	Sequencial
1	15/09/2020	16/10/2020	RV00312092	TERESINA - PI	588680692
2	15/09/2020	16/10/2020	RV00312093	TERESINA - PI	588680701
3	15/09/2020	16/10/2020	RV00312094	TERESINA - PI	588680715
4	15/09/2020	16/10/2020	RV00312096	FLORIANO - PI	588680732
5	15/09/2020	16/10/2020	RV00312097	AGUA BRANCA - PI	588680746
6	15/09/2020	16/10/2020	RV00312099	TERESINA - PI	588680763
7	15/09/2020	16/10/2020	RV00312100	TERESINA - PI	588680777
8	15/09/2020	16/10/2020	RV00312101	UNIAO - PI	588680785
9	15/09/2020	16/10/2020	RV00312102	TERESINA - PI	588680794
10	15/09/2020	16/10/2020	RV00312103	TERESINA - PI	588680803
11	15/09/2020	16/10/2020	RV00312104	MIGUEL ALVES - PI	588680817
12	15/09/2020	16/10/2020	RV00312105	ESPERANTINA - PI	588680825
13	15/09/2020	16/10/2020	RV00312106	JOSE DE FREITAS - PI	588680834
14	15/09/2020	16/10/2020	RV00312107	ESPERANTINA - PI	588680848
15	15/09/2020	16/10/2020	RV00312108	TERESINA - PI	588680851
16	15/09/2020	16/10/2020	RV00312109	TERESINA - PI	588680865
17	15/09/2020	16/10/2020	RV00312110	TERESINA - PI	588680879
18	15/09/2020	16/10/2020	RV00312111	TERESINA - PI	588680882
19	15/09/2020	16/10/2020	RV00312112	CAPITAO DE CAMPOS - PI	588680896
20	15/09/2020	16/10/2020	RV00312113	TERESINA - PI	588680905
21	15/09/2020	16/10/2020	RV00312114	BATALHA - PI	588680919
22	15/09/2020	16/10/2020	RV00312115	TERESINA - PI	588680922
23	15/09/2020	16/10/2020	RV00312116	TERESINA - PI	588680936
24	15/09/2020	16/10/2020	RV00312117	TERESINA - PI	588680940
25	15/09/2020	16/10/2020	RV00312118	TERESINA - PI	588680953
26	15/09/2020	16/10/2020	RV00312119	TERESINA - PI	588680967
27	15/09/2020	16/10/2020	RV00312120	TERESINA - PI	588680975
28	15/09/2020	16/10/2020	RV00312121	TERESINA - PI	588680984
29	15/09/2020	16/10/2020	RV00312122	TERESINA - PI	588680998
30	15/09/2020	16/10/2020	RV00312123	TERESINA - PI	588681004
31	15/09/2020	16/10/2020	RV00312124	CAMPO MAIOR - PI	588681018
32	15/09/2020	16/10/2020	RV00312125	TERESINA - PI	588681021
33	15/09/2020	16/10/2020	RV00312126	TERESINA - PI	588681035
34	15/09/2020	16/10/2020	RV00312127	TERESINA - PI	588681049
35	15/09/2020	16/10/2020	RV00312128	TERESINA - PI	588681052
36	15/09/2020	16/10/2020	RV00312129	TERESINA - PI	588681066
37	15/09/2020	16/10/2020	RV00312130	TERESINA - PI	588681070
38	15/09/2020	16/10/2020	RV00312131	JOSE DE FREITAS - PI	588681083
39	15/09/2020	16/10/2020	RV00312133	TERESINA - PI	588681106
40	15/09/2020	16/10/2020	RV00312134	JOSE DE FREITAS - PI	588681110
41	15/09/2020	16/10/2020	RV00312135	TERESINA - PI	588681123
42	15/09/2020	16/10/2020	RV00312136	LUIZLANDIA - PI	588681137
43	15/09/2020	16/10/2020	RV00312138	JOSE DE FREITAS - PI	588681154
44	15/09/2020	16/10/2020	RV00312139	TERESINA - PI	588681168
45	15/09/2020	16/10/2020	RV00312141	TERESINA - PI	588681185
46	15/09/2020	16/10/2020	RV00312142	TERESINA - PI	588681199

Diário Oficial

116



Teresina(PI) - Quinta-feira, 1º de outubro de 2020 • Nº 186

47	15/09/2020	16/10/2020	RV00312143	TERESINA - PI	588681208	95	15/09/2020	16/10/2020	RV00312201	TERESINA - PI	588681772
48	15/09/2020	16/10/2020	RV00312144	TERESINA - PI	588681211	96	15/09/2020	16/10/2020	RV00312202	JOSE DE FREITAS - PI	588681786
49	15/09/2020	16/10/2020	RV00312145	TERESINA - PI	588681225	97	15/09/2020	16/10/2020	RV00312203	UNIAO - PI	588681790
50	15/09/2020	16/10/2020	RV00312146	TERESINA - PI	588681239	98	15/09/2020	16/10/2020	RV00312204	TERESINA - PI	588681809
51	15/09/2020	16/10/2020	RV00312147	TERESINA - PI	588681242	99	15/09/2020	16/10/2020	RV00312205	TERESINA - PI	588681812
52	15/09/2020	16/10/2020	RV00312148	TERESINA - PI	588681256	100	15/09/2020	16/10/2020	RV00312206	TERESINA - PI	588681826
53	15/09/2020	16/10/2020	RV00312149	TERESINA - PI	588681260	101	15/09/2020	16/10/2020	RV00312208	LUIS CORREIA - PI	588681843
54	15/09/2020	16/10/2020	RV00312150	TERESINA - PI	588681273	102	15/09/2020	16/10/2020	RV00312209	TERESINA - PI	588681857
55	15/09/2020	16/10/2020	RV00312151	TERESINA - PI	588681287	103	15/09/2020	16/10/2020	RV00312211	TERESINA - PI	588681874
56	15/09/2020	16/10/2020	RV00312152	TERESINA - PI	588681295	104	15/09/2020	16/10/2020	RV00312212	LUIS CORREIA - PI	588681888
57	15/09/2020	16/10/2020	RV00312153	TERESINA - PI	588681300	105	15/09/2020	16/10/2020	RV00312213	TERESINA - PI	588681891
58	15/09/2020	16/10/2020	RV00312154	TERESINA - PI	588681313	106	15/09/2020	16/10/2020	RV00312215	TERESINA - PI	588681914
59	15/09/2020	16/10/2020	RV00312155	TERESINA - PI	588681327	107	15/09/2020	16/10/2020	RV00312216	PARNAIBA - PI	588681928
60	15/09/2020	16/10/2020	RV00312156	TERESINA - PI	588681335	108	15/09/2020	16/10/2020	RV00312217	TERESINA - PI	588681931
61	15/09/2020	16/10/2020	RV00312157	TERESINA - PI	588681344	109	15/09/2020	16/10/2020	RV00312218	PARNAIBA - PI	588681945
62	15/09/2020	16/10/2020	RV00312158	TERESINA - PI	588681358	110	15/09/2020	16/10/2020	RV00312219	TERESINA - PI	588681959
63	15/09/2020	16/10/2020	RV00312159	TERESINA - PI	588681361	111	15/09/2020	16/10/2020	RV00312220	PARNAIBA - PI	588681962
64	15/09/2020	16/10/2020	RV00312160	TERESINA - PI	588681375	112	15/09/2020	16/10/2020	RV00312221	TERESINA - PI	588681976
65	15/09/2020	16/10/2020	RV00312161	TERESINA - PI	588681389	113	15/09/2020	16/10/2020	RV00312224	TERESINA - PI	588682000
66	15/09/2020	16/10/2020	RV00312163	TERESINA - PI	588681401	114	15/09/2020	16/10/2020	RV00312227	PARNAIBA - PI	588682035
67	15/09/2020	16/10/2020	RV00312164	TERESINA - PI	588681415	115	15/09/2020	16/10/2020	RV00312228	FLORIANO - PI	588682044
68	15/09/2020	16/10/2020	RV00312165	TERESINA - PI	588681429	116	15/09/2020	16/10/2020	RV00312229	TERESINA - PI	588682058
69	15/09/2020	16/10/2020	RV00312166	SAO RAIMUNDO NONATO - PI	588681432	117	15/09/2020	16/10/2020	RV00312230	TERESINA - PI	588682061
70	15/09/2020	16/10/2020	RV00312167	TERESINA - PI	588681446	118	15/09/2020	16/10/2020	RV00312231	TERESINA - PI	588682075
71	15/09/2020	16/10/2020	RV00312169	MATIAS OLIMPIO - PI	588681463	119	15/09/2020	16/10/2020	RV00312232	PARNAIBA - PI	588682089
72	15/09/2020	16/10/2020	RV00312170	TERESINA - PI	588681477	120	15/09/2020	16/10/2020	RV00312233	PARNAIBA - PI	588682092
73	15/09/2020	16/10/2020	RV00312171	TERESINA - PI	588681485	121	15/09/2020	16/10/2020	RV00312234	PARNAIBA - PI	588682101
74	15/09/2020	16/10/2020	RV00312172	TERESINA - PI	588681494	122	15/09/2020	16/10/2020	RV00312235	LUIS CORREIA - PI	588682115
75	15/09/2020	16/10/2020	RV00312173	TERESINA - PI	588681503	123	15/09/2020	16/10/2020	RV00312236	TERESINA - PI	588682129
76	15/09/2020	16/10/2020	RV00312176	TERESINA - PI	588681534	124	15/09/2020	16/10/2020	RV00312237	PARNAIBA - PI	588682132
77	15/09/2020	16/10/2020	RV00312177	TERESINA - PI	588681548	125	15/09/2020	16/10/2020	RV00312238	TERESINA - PI	588682146
78	15/09/2020	16/10/2020	RV00312179	TERESINA - PI	588681551	126	15/09/2020	16/10/2020	RV00312239	TERESINA - PI	588682150
79	15/09/2020	16/10/2020	RV00312180	TERESINA - PI	588681565	127	15/09/2020	16/10/2020	RV00312240	TERESINA - PI	588682163
80	15/09/2020	16/10/2020	RV00312182	URUCUI - PI	588681582	128	15/09/2020	16/10/2020	RV00312242	TERESINA - PI	588682185
81	15/09/2020	16/10/2020	RV00312183	TERESINA - PI	588681596	129	15/09/2020	16/10/2020	RV00312243	TERESINA - PI	588682194
82	15/09/2020	16/10/2020	RV00312184	PALMEIRAS - PI	588681605	130	15/09/2020	16/10/2020	RV00312244	TERESINA - PI	588682203
83	15/09/2020	16/10/2020	RV00312185	TERESINA - PI	588681619	131	15/09/2020	16/10/2020	RV00312245	TERESINA - PI	588682217
84	15/09/2020	16/10/2020	RV00312187	TERESINA - PI	588681636	132	15/09/2020	16/10/2020	RV00312246	PARNAIBA - PI	588682225
85	15/09/2020	16/10/2020	RV00312188	TERESINA - PI	588681640	133	15/09/2020	16/10/2020	RV00312247	LUIS CORREIA - PI	588682234
86	15/09/2020	16/10/2020	RV00312189	TERESINA - PI	588681653	134	15/09/2020	16/10/2020	RV00312248	PARNAIBA - PI	588682248
87	15/09/2020	16/10/2020	RV00312192	TERESINA - PI	588681684	135	15/09/2020	16/10/2020	RV00312249	BOM PRINCIPIO DO PIAUI - PI	588682251
88	15/09/2020	16/10/2020	RV00312193	TERESINA - PI	588681698	136	15/09/2020	16/10/2020	RV00312250	PARNAIBA - PI	588682265
89	15/09/2020	16/10/2020	RV00312195	UNIAO - PI	588681715	137	15/09/2020	16/10/2020	RV00312253	MONTE ALEGRE DO PIAUI - PI	588682296
90	15/09/2020	16/10/2020	RV00312196	MIGUEL ALVES - PI	588681724	138	15/09/2020	16/10/2020	RV00312255	CORRENTE - PI	588682319
91	15/09/2020	16/10/2020	RV00312197	TERESINA - PI	588681738	139	15/09/2020	16/10/2020	RV00312256	TERESINA - PI	588682322
92	15/09/2020	16/10/2020	RV00312198	TERESINA - PI	588681741	140	15/09/2020	16/10/2020	RV00312257	TERESINA - PI	588682336
93	15/09/2020	16/10/2020	RV00312199	LAGOA ALEGRE - PI	588681755	141	15/09/2020	16/10/2020	RV00312258	ALTOS - PI	588682340
94	15/09/2020	16/10/2020	RV00312200	CAMPO MAIOR - PI	588681769	142	15/09/2020	16/10/2020	RV00312259	TERESINA - PI	588682353

Diário Oficial



Teresina(PI) - Quinta-feira, 1º de outubro de 2020 • Nº 186

117

143	15/09/2020	16/10/2020	RV00312260	TERESINA - PI	588682367	191	15/09/2020	16/10/2020	RV00312332	CANTO DO BURITI - PI	588683084
144	15/09/2020	16/10/2020	RV00312261	TERESINA - PI	588682375	192	15/09/2020	16/10/2020	RV00312340	TERESINA - PI	588683169
145	15/09/2020	16/10/2020	RV00312262	PICOS - PI	588682384	193	15/09/2020	16/10/2020	RV00312342	CANTO DO BURITI - PI	588683186
146	15/09/2020	16/10/2020	RV00312263	TERESINA - PI	588682398	194	15/09/2020	16/10/2020	RV00312344	TERESINA - PI	588683209
147	15/09/2020	16/10/2020	RV00312265	TERESINA - PI	588682415	195	15/09/2020	16/10/2020	RV00312346	AGUA BRANCA - PI	588683226
148	15/09/2020	16/10/2020	RV00312266	TERESINA - PI	588682424	196	15/09/2020	16/10/2020	RV00312351	CORRENTE - PI	588683274
149	15/09/2020	16/10/2020	RV00312267	TERESINA - PI	588682438	197	15/09/2020	16/10/2020	RV00312354	FLORIANO - PI	588683305
150	15/09/2020	16/10/2020	RV00312268	TERESINA - PI	588682441	198	15/09/2020	16/10/2020	RV00312356	FLORIANO - PI	588683328
151	15/09/2020	16/10/2020	RV00312270	TERESINA - PI	588682469	199	15/09/2020	16/10/2020	RV00312357	TERESINA - PI	588683331
152	15/09/2020	16/10/2020	RV00312271	TERESINA - PI	588682472	200	15/09/2020	16/10/2020	RV00312359	PICOS - PI	588683359
153	15/09/2020	16/10/2020	RV00312273	TERESINA - PI	588682490	201	15/09/2020	16/10/2020	RV00312360	TERESINA - PI	588683362
154	15/09/2020	16/10/2020	RV00312274	TERESINA - PI	588682509	202	15/09/2020	16/10/2020	RV00312362	TERESINA - PI	588683380
155	15/09/2020	16/10/2020	RV00312278	TERESINA - PI	588682543	203	15/09/2020	16/10/2020	RV00312363	CAMPO MAIOR - PI	588683393
156	15/09/2020	16/10/2020	RV00312280	LAGOA DO PIAUI - PI	588682565	204	15/09/2020	16/10/2020	RV00312370	FLORIANO - PI	588683464
157	15/09/2020	16/10/2020	RV00312282	TERESINA - PI	588682588	205	15/09/2020	16/10/2020	RV00312371	FLORIANO - PI	588683478
158	15/09/2020	16/10/2020	RV00312283	TERESINA - PI	588682591	206	15/09/2020	16/10/2020	RV00312372	FLORIANO - PI	588683481
159	15/09/2020	16/10/2020	RV00312285	TERESINA - PI	588682614	207	15/09/2020	16/10/2020	RV00312373	FLORIANO - PI	588683495
160	15/09/2020	16/10/2020	RV00312286	CAMPO GRANDE DO PIAUI - PI	588682628	208	15/09/2020	16/10/2020	RV00312374	TERESINA - PI	588683504
161	15/09/2020	16/10/2020	RV00312289	PICOS - PI	588682659	209	15/09/2020	16/10/2020	RV00312376	TERESINA - PI	588683521
162	15/09/2020	16/10/2020	RV00312290	INHUMA - PI	588682662	210	15/09/2020	16/10/2020	RV00312380	TERESINA - PI	588683566
163	15/09/2020	16/10/2020	RV00312291	SÃO JOSÉ DO PIAUI - PI	588682676	211	15/09/2020	16/10/2020	RV00312381	FLORIANO - PI	588683570
164	15/09/2020	16/10/2020	RV00312292	MONSENHOR HIPOLITO - PI	588682680	212	15/09/2020	16/10/2020	RV00312383	TERESINA - PI	588683583
165	15/09/2020	16/10/2020	RV00312293	SANTO ANTONIO DE LISBOA - PI	588682693	213	15/09/2020	16/10/2020	RV00312384	UNIAO - PI	588683597
166	15/09/2020	16/10/2020	RV00312294	PICOS - PI	588682702	214	15/09/2020	16/10/2020	RV00312386	UNIAO - PI	588683610
167	15/09/2020	16/10/2020	RV00312295	TERESINA - PI	588682716	215	15/09/2020	16/10/2020	RV00312387	TERESINA - PI	588683623
168	15/09/2020	16/10/2020	RV00312296	PICOS - PI	588682720	216	15/09/2020	16/10/2020	RV00312388	TERESINA - PI	588683637
169	15/09/2020	16/10/2020	RV00312297	PAQUETA - PI	588682733	217	15/09/2020	16/10/2020	RV00312389	TERESINA - PI	588683645
170	15/09/2020	16/10/2020	RV00312299	PICOS - PI	588682755	218	15/09/2020	16/10/2020	RV00312392	TERESINA - PI	588683671
171	15/09/2020	16/10/2020	RV00312300	GEMINIANO - PI	588682764	219	15/09/2020	16/10/2020	RV00312393	TERESINA - PI	588683685
172	15/09/2020	16/10/2020	RV00312301	PICOS - PI	588682778	220	15/09/2020	16/10/2020	RV00312394	TERESINA - PI	588683699
173	15/09/2020	16/10/2020	RV00312302	PICOS - PI	588682781	221	15/09/2020	16/10/2020	RV00312395	TERESINA - PI	588683708
174	15/09/2020	16/10/2020	RV00312303	FRANCINOPOLIS - PI	588682795	222	15/09/2020	16/10/2020	RV00312396	TERESINA - PI	588683711
175	15/09/2020	16/10/2020	RV00312305	PICOS - PI	588682818	223	15/09/2020	16/10/2020	RV00312397	TERESINA - PI	588683725
176	15/09/2020	16/10/2020	RV00312307	PICOS - PI	588682835	224	15/09/2020	16/10/2020	RV00312398	TERESINA - PI	588683739
177	15/09/2020	16/10/2020	RV00312308	PICOS - PI	588682849	225	15/09/2020	16/10/2020	RV00312399	TERESINA - PI	588683742
178	15/09/2020	16/10/2020	RV00312310	PICOS - PI	588682866	226	15/09/2020	16/10/2020	RV00312400	TERESINA - PI	588683756
179	15/09/2020	16/10/2020	RV00312311	SUSSUPARA - PI	588682870	227	15/09/2020	16/10/2020	RV00312401	TERESINA - PI	588683760
180	15/09/2020	16/10/2020	RV00312312	PICOS - PI	588682883	228	15/09/2020	16/10/2020	RV00312402	TERESINA - PI	588683773
181	15/09/2020	16/10/2020	RV00312313	PICOS - PI	588682897	229	15/09/2020	16/10/2020	RV00312403	TERESINA - PI	588683787
182	15/09/2020	16/10/2020	RV00312314	PICOS - PI	588682906	230	15/09/2020	16/10/2020	RV00312404	TERESINA - PI	588683795
183	15/09/2020	16/10/2020	RV00312315	PICOS - PI	588682910	231	15/09/2020	16/10/2020	RV00312405	TERESINA - PI	588683800
184	15/09/2020	16/10/2020	RV00312316	TERESINA - PI	588682923	232	15/09/2020	16/10/2020	RV00312407	TERESINA - PI	588683813
185	15/09/2020	16/10/2020	RV00312317	SÃO JOÃO DO PIAUI - PI	588682937	233	15/09/2020	16/10/2020	RV00312408	TERESINA - PI	588683827
186	15/09/2020	16/10/2020	RV00312318	PICOS - PI	588682945	234	15/09/2020	16/10/2020	RV00312410	TERESINA - PI	588683844
187	15/09/2020	16/10/2020	RV00312319	TERESINA - PI	588682954	235	15/09/2020	16/10/2020	RV00312411	TERESINA - PI	588683858
188	15/09/2020	16/10/2020	RV00312320	AMARANTE - PI	588682968	236	15/09/2020	16/10/2020	RV00312412	TERESINA - PI	588683861
189	15/09/2020	16/10/2020	RV00312322	ISAÍAS COELHO - PI	588682985	237	15/09/2020	16/10/2020	RV00312414	BARRAS - PI	588683875
190	15/09/2020	16/10/2020	RV00312326	TERESINA - PI	588683022	238	15/09/2020	16/10/2020	RV00312415	TERESINA - PI	588683889

Diário Oficial

118



Teresina(PI) - Quinta-feira, 1º de outubro de 2020 • Nº 186

239	15/09/2020	16/10/2020	RV00312416	TERESINA - PI	588683892
240	15/09/2020	16/10/2020	RV00312417	TERESINA - PI	588683901
241	15/09/2020	16/10/2020	RV00312418	LAGOA ALEGRE - PI	588683915
242	15/09/2020	16/10/2020	RV00312419	TERESINA - PI	588683929
243	15/09/2020	16/10/2020	RV00312420	TERESINA - PI	588683932
244	15/09/2020	16/10/2020	RV00312421	TERESINA - PI	588683946
245	15/09/2020	16/10/2020	RV00312423	BARRAS - PI	588683963
246	15/09/2020	16/10/2020	RV00312424	TERESINA - PI	588683977
247	15/09/2020	16/10/2020	RV00312425	BATALHA - PI	588683985
248	15/09/2020	16/10/2020	RV00312426	UNIAO - PI	588683994
249	15/09/2020	16/10/2020	RV00312428	BARRAS - PI	588684014
250	15/09/2020	16/10/2020	RV00312429	ALTO LONGA - PI	588684028
251	15/09/2020	16/10/2020	RV00312430	TERESINA - PI	588684031
252	15/09/2020	16/10/2020	RV00312431	TERESINA - PI	588684045
253	15/09/2020	16/10/2020	RV00312432	TERESINA - PI	588684059
254	15/09/2020	16/10/2020	RV00312434	ESPERANTINA - PI	588684062
255	15/09/2020	16/10/2020	RV00312435	TERESINA - PI	588684076
256	15/09/2020	16/10/2020	RV00312437	TERESINA - PI	588684093
257	15/09/2020	16/10/2020	RV00312438	LAGOA ALEGRE - PI	588684102
258	15/09/2020	16/10/2020	RV00312439	TERESINA - PI	588684116
259	15/09/2020	16/10/2020	RV00312440	TERESINA - PI	588684120
260	15/09/2020	16/10/2020	RV00312441	TERESINA - PI	588684133
261	15/09/2020	16/10/2020	RV00312442	TERESINA - PI	588684147
262	15/09/2020	16/10/2020	RV00312443	TERESINA - PI	588684155
263	15/09/2020	16/10/2020	RV00312444	TERESINA - PI	588684164
264	15/09/2020	16/10/2020	RV00312445	TERESINA - PI	588684178
265	15/09/2020	16/10/2020	RV00312446	PIRACURUCA - PI	588684181
266	15/09/2020	16/10/2020	RV00312447	TERESINA - PI	588684195
267	15/09/2020	16/10/2020	RV00312448	TERESINA - PI	588684204
268	15/09/2020	16/10/2020	RV00312449	TERESINA - PI	588684218
269	15/09/2020	16/10/2020	RV00312450	TERESINA - PI	588684221
270	15/09/2020	16/10/2020	RV00312452	TERESINA - PI	588684249
271	15/09/2020	16/10/2020	RV00312454	TERESINA - PI	588684252
272	15/09/2020	16/10/2020	RV00312456	TERESINA - PI	588684270
273	15/09/2020	16/10/2020	RV00312459	TERESINA - PI	588684306
274	15/09/2020	16/10/2020	RV00312460	NAZARIA - PI	588684310
275	15/09/2020	16/10/2020	RV00312461	TERESINA - PI	588684323
276	15/09/2020	16/10/2020	RV00312462	TERESINA - PI	588684337
277	15/09/2020	16/10/2020	RV00312463	TERESINA - PI	588684345
278	15/09/2020	16/10/2020	RV00312464	TERESINA - PI	588684354
279	15/09/2020	16/10/2020	RV00312465	TERESINA - PI	588684368
280	15/09/2020	16/10/2020	RV00312466	NAZARIA - PI	588684371
281	15/09/2020	16/10/2020	RV00312467	TERESINA - PI	588684385
282	15/09/2020	16/10/2020	RV00312468	TERESINA - PI	588684399
283	15/09/2020	16/10/2020	RV00312469	TERESINA - PI	588684408
284	15/09/2020	16/10/2020	RV00312472	TERESINA - PI	588684439
285	15/09/2020	16/10/2020	RV00312473	TERESINA - PI	588684442
286	15/09/2020	16/10/2020	RV00312474	TERESINA - PI	588684456
287	15/09/2020	16/10/2020	RV00312475	TERESINA - PI	588684460
288	15/09/2020	16/10/2020	RV00312476	TERESINA - PI	588684473
289	15/09/2020	16/10/2020	RV00312477	TERESINA - PI	588684487
290	15/09/2020	16/10/2020	RV00312478	TERESINA - PI	588684495
291	15/09/2020	16/10/2020	RV00312479	TERESINA - PI	588684500
292	15/09/2020	16/10/2020	RV00312482	TERESINA - PI	588684535
293	15/09/2020	16/10/2020	RV00312483	TERESINA - PI	588684544
294	15/09/2020	16/10/2020	RV00312484	TERESINA - PI	588684558
295	15/09/2020	16/10/2020	RV00312485	TERESINA - PI	588684561
296	15/09/2020	16/10/2020	RV00312486	TERESINA - PI	588684575
297	15/09/2020	16/10/2020	RV00312487	TERESINA - PI	588684589
298	15/09/2020	16/10/2020	RV00312488	NAZARIA - PI	588684592
299	15/09/2020	16/10/2020	RV00312489	TERESINA - PI	588684601
300	15/09/2020	16/10/2020	RV00312490	TERESINA - PI	588684615
301	15/09/2020	16/10/2020	RV00312492	PORTO - PI	588684632

302	15/09/2020	16/10/2020	RV00312494	LUIS CORREIA - PI	588684650
303	15/09/2020	16/10/2020	RV00312496	TERESINA - PI	588684677
304	15/09/2020	16/10/2020	RV00312497	TERESINA - PI	588684685
305	15/09/2020	16/10/2020	RV00312498	TERESINA - PI	588684694
306	15/09/2020	16/10/2020	RV00312499	TERESINA - PI	588684703
307	15/09/2020	16/10/2020	RV00312500	TERESINA - PI	588684717
308	15/09/2020	16/10/2020	RV00312501	TERESINA - PI	588684725
309	15/09/2020	16/10/2020	RV00312502	ALTOS - PI	588684734
310	15/09/2020	16/10/2020	RV00312503	TERESINA - PI	588684748
311	15/09/2020	16/10/2020	RV00312506	PARNAIBA - PI	588684779
312	15/09/2020	16/10/2020	RV00312507	PARNAIBA - PI	588684782
313	15/09/2020	16/10/2020	RV00312508	TERESINA - PI	588684796
314	15/09/2020	16/10/2020	RV00312509	TERESINA - PI	588684805
315	15/09/2020	16/10/2020	RV00312511	PARNAIBA - PI	588684822
316	15/09/2020	16/10/2020	RV00312512	PIRACURUCA - PI	588684836
317	15/09/2020	16/10/2020	RV00312513	TERESINA - PI	588684840
318	15/09/2020	16/10/2020	RV00312514	TERESINA - PI	588684853
319	15/09/2020	16/10/2020	RV00312515	PARNAIBA - PI	588684867
320	15/09/2020	16/10/2020	RV00312517	PARNAIBA - PI	588684884
321	15/09/2020	16/10/2020	RV00312518	TERESINA - PI	588684898
322	15/09/2020	16/10/2020	RV00312519	TERESINA - PI	588684907
323	15/09/2020	16/10/2020	RV00312520	SAO JULIAO - PI	588684915
324	15/09/2020	16/10/2020	RV00312521	TERESINA - PI	588684924
325	15/09/2020	16/10/2020	RV00312522	TERESINA - PI	588684938
326	15/09/2020	16/10/2020	RV00312523	TERESINA - PI	588684941
327	15/09/2020	16/10/2020	RV00312524	PARNAIBA - PI	588684955
328	15/09/2020	16/10/2020	RV00312527	TERESINA - PI	588684986
329	15/09/2020	16/10/2020	RV00312529	TERESINA - PI	588685006
330	15/09/2020	16/10/2020	RV00312532	TERESINA - PI	588685037
331	15/09/2020	16/10/2020	RV00312535	FLORIANO - PI	588685068
332	15/09/2020	16/10/2020	RV00312536	TERESINA - PI	588685071
333	15/09/2020	16/10/2020	RV00312537	TERESINA - PI	588685085
334	15/09/2020	16/10/2020	RV00312538	TERESINA - PI	588685099
335	15/09/2020	16/10/2020	RV00312539	TERESINA - PI	588685108
336	15/09/2020	16/10/2020	RV00312540	FLORIANO - PI	588685111
337	15/09/2020	16/10/2020	RV00312542	TERESINA - PI	588685139
338	15/09/2020	16/10/2020	RV00312543	TERESINA - PI	588685142
339	15/09/2020	16/10/2020	RV00312544	TERESINA - PI	588685156
340	15/09/2020	16/10/2020	RV00312545	TERESINA - PI	588685160
341	15/09/2020	16/10/2020	RV00312546	TERESINA - PI	588685173
342	15/09/2020	16/10/2020	RV00312547	TERESINA - PI	588685187
343	15/09/2020	16/10/2020	RV00312548	TERESINA - PI	588685195
344	15/09/2020	16/10/2020	RV00312549	TERESINA - PI	588685200
345	15/09/2020	16/10/2020	RV00312550	TERESINA - PI	588685213
346	15/09/2020	16/10/2020	RV00312553	UNIAO - PI	588685244
347	15/09/2020	16/10/2020	RV00312554	PARNAIBA - PI	588685258
348	15/09/2020	16/10/2020	RV00312555	TERESINA - PI	588685261
349	15/09/2020	16/10/2020	RV00312556	TERESINA - PI	588685275
350	15/09/2020	16/10/2020	RV00312558	TERESINA - PI	588685292
351	15/09/2020	16/10/2020	RV00312559	PICOS - PI	588685301
352	15/09/2020	16/10/2020	RV00312560	PICOS - PI	588685315
353	15/09/2020	16/10/2020	RV00312561	PICOS - PI	588685329
354	15/09/2020	16/10/2020	RV00312562	PICOS - PI	588685332
355	15/09/2020	16/10/2020	RV00312563	TERESINA - PI	588685346
356	15/09/2020	16/10/2020	RV00312564	PICOS - PI	588685350
357	15/09/2020	16/10/2020	RV00312565	BOCAINA - PI	588685363
358	15/09/2020	16/10/2020	RV00312566	PICOS - PI	588685377
359	15/09/2020	16/10/2020	RV00312568	PICOS - PI	588685394
360	15/09/2020	16/10/2020	RV00312569	PICOS - PI	588685403
361	15/09/2020	16/10/2020	RV00312570	GEMINIANO - PI	588685417
362	15/09/2020	16/10/2020	RV00312571	SANTA CRUZ DO PIAUI - PI	588685425
363	15/09/2020	16/10/2020	RV00312572	PICOS - PI	588685434
364	15/09/2020	16/10/2020	RV00312573	PICOS - PI	588685448
365	15/09/2020	16/10/2020	RV00312574	SUSSUAPARA - PI	588685451
366	15/09/2020	16/10/2020	RV00312575	PICOS - PI	588685465

Diário Oficial

Teresina(PI) - Quinta-feira, 1º de outubro de 2020 • Nº 186

119

367	15/09/2020	16/10/2020	RV00312576	PICOS - PI	588685479	415	15/09/2020	16/10/2020	RV00312277	CAXIAS - MA	588682530
368	15/09/2020	16/10/2020	RV00312578	PICOS - PI	588685496	416	15/09/2020	16/10/2020	RV00312279	SAO JOSE DO RIO PRETO - SP	588682557
369	15/09/2020	16/10/2020	RV00312580	PICOS - PI	588685519	417	15/09/2020	16/10/2020	RV00312281	BRASILIA - DF	588682574
370	15/09/2020	16/10/2020	RV00312581	PAQUETA - PI	588685522	418	15/09/2020	16/10/2020	RV00312284	ARACAJU - SE	588682605
371	15/09/2020	16/10/2020	RV00312582	PICOS - PI	588685536	419	15/09/2020	16/10/2020	RV00312287	BACABAL - MA	588682631
372	15/09/2020	16/10/2020	RV00312583	INHUMA - PI	588685540	420	15/09/2020	16/10/2020	RV00312288	BACABAL - MA	588682645
373	15/09/2020	16/10/2020	RV00312584	PICOS - PI	588685553	421	15/09/2020	16/10/2020	RV00312298	CARUARU - PE	588682747
374	15/09/2020	16/10/2020	RV00312585	PICOS - PI	588685567	422	15/09/2020	16/10/2020	RV00312304	PARAMBU - CE	588682804
375	15/09/2020	16/10/2020	RV00312587	PICOS - PI	588685584	423	15/09/2020	16/10/2020	RV00312306	QUIXADA - CE	588682821
376	15/09/2020	16/10/2020	RV00312588	TERESINA - PI	588685598	424	15/09/2020	16/10/2020	RV00312309	JUAZEIRO DO NORTE - CE	588682852
377	15/09/2020	16/10/2020	RV00312590	PICOS - PI	588685615	425	15/09/2020	16/10/2020	RV00312321	OSASCO - SP	588682971
378	15/09/2020	16/10/2020	RV00312591	PICOS - PI	588685624	426	15/09/2020	16/10/2020	RV00312323	BELO HORIZONTE - MG	588682999
379	15/09/2020	16/10/2020	RV00312086	TIANGUA - CE	588680635	427	15/09/2020	16/10/2020	RV00312324	BRASILIA - DF	588683005
380	15/09/2020	16/10/2020	RV00312087	SIMOES FILHO - BA	588680644	428	15/09/2020	16/10/2020	RV00312325	MONTE CLAROS - MG	588683019
381	15/09/2020	16/10/2020	RV00312088	BELO HORIZONTE - MG	588680658	429	15/09/2020	16/10/2020	RV00312327	BRASILIA - DF	588683036
382	15/09/2020	16/10/2020	RV00312089	RECIFE - PE	588680661	430	15/09/2020	16/10/2020	RV00312328	BELO HORIZONTE - MG	588683040
383	15/09/2020	16/10/2020	RV00312090	ANAPOLIS - GO	588680675	431	15/09/2020	16/10/2020	RV00312329	BELO HORIZONTE - MG	588683053
384	15/09/2020	16/10/2020	RV00312091	VIANA - ES	588680689	432	15/09/2020	16/10/2020	RV00312330	SALVADOR - BA	588683067
385	15/09/2020	16/10/2020	RV00312095	BRASILIA - DF	588680729	433	15/09/2020	16/10/2020	RV00312331	SANTO ANDRE - SP	588683075
386	15/09/2020	16/10/2020	RV00312098	GURUPI - TO	588680750	434	15/09/2020	16/10/2020	RV00312333	BRASILIA - DF	588683098
387	15/09/2020	16/10/2020	RV00312132	ARAPONGAS - PR	588681097	435	15/09/2020	16/10/2020	RV00312334	AGUAS DA PRATA - SP	588683107
388	15/09/2020	16/10/2020	RV00312137	PORTO ALEGRE - RS	588681145	436	15/09/2020	16/10/2020	RV00312335	VALPARAISO DE GOIAS - GO	588683115
389	15/09/2020	16/10/2020	RV00312140	BELO HORIZONTE - MG	588681171	437	15/09/2020	16/10/2020	RV00312336	OSASCO - SP	588683124
390	15/09/2020	16/10/2020	RV00312162	CAXIAS - MA	588681392	438	15/09/2020	16/10/2020	RV00312337	OSASCO - SP	588683138
391	15/09/2020	16/10/2020	RV00312168	PONTA GROSSA - PR	588681450	439	15/09/2020	16/10/2020	RV00312338	BRASILIA - DF	588683141
392	15/09/2020	16/10/2020	RV00312174	IMPERATRIZ - MA	588681517	440	15/09/2020	16/10/2020	RV00312339	NOVA RUSSAS - CE	588683155
393	15/09/2020	16/10/2020	RV00312175	BELO HORIZONTE - MG	588681525	441	15/09/2020	16/10/2020	RV00312341	POCOENE - MT	588683172
394	15/09/2020	16/10/2020	RV00312181	SAO LUIS - MA	588681579	442	15/09/2020	16/10/2020	RV00312343	OSASCO - SP	588683190
395	15/09/2020	16/10/2020	RV00312186	SAO PAULO - SP	588681622	443	15/09/2020	16/10/2020	RV00312345	BRASILIA - DF	588683212
396	15/09/2020	16/10/2020	RV00312190	BELO HORIZONTE - MG	588681667	444	15/09/2020	16/10/2020	RV00312347	INDAIA TUBA - SP	588683230
397	15/09/2020	16/10/2020	RV00312191	PARNARAMA - MA	588681675	445	15/09/2020	16/10/2020	RV00312348	BRASILIA - DF	588683243
398	15/09/2020	16/10/2020	RV00312194	PARNARAMA - MA	588681707	446	15/09/2020	16/10/2020	RV00312349	SERRA TALHADA - PE	588683257
399	15/09/2020	16/10/2020	RV00312207	PALMAS - TO	588681830	447	15/09/2020	16/10/2020	RV00312350	BELO HORIZONTE - MG	588683265
400	15/09/2020	16/10/2020	RV00312210	BELO HORIZONTE - MG	588681865	448	15/09/2020	16/10/2020	RV00312352	BRASILIA - DF	588683288
401	15/09/2020	16/10/2020	RV00312214	JUAZEIRO DO NORTE - CE	588681905	449	15/09/2020	16/10/2020	RV00312353	BRASILIA - DF	588683291
402	15/09/2020	16/10/2020	RV00312222	CAXIAS - MA	588681980	450	15/09/2020	16/10/2020	RV00312355	FORTALEZA - CE	588683314
403	15/09/2020	16/10/2020	RV00312223	BRASILIA - DF	588681993	451	15/09/2020	16/10/2020	RV00312358	VALPARAISO DE GOIAS - GO	588683345
404	15/09/2020	16/10/2020	RV00312225	GOIANIA - GO	588682013	452	15/09/2020	16/10/2020	RV00312361	BRASILIA - DF	588683376
405	15/09/2020	16/10/2020	RV00312226	GRANJA - CE	588682027	453	15/09/2020	16/10/2020	RV00312364	RIO VERDE - GO	588683402
406	15/09/2020	16/10/2020	RV00312241	BRASILIA - DF	588682177	454	15/09/2020	16/10/2020	RV00312365	BRASILIA - DF	588683416
407	15/09/2020	16/10/2020	RV00312251	CARIACICA - ES	588682279	455	15/09/2020	16/10/2020	RV00312366	CAMPO ALEGRE DE LOURDES - BA	588683420
408	15/09/2020	16/10/2020	RV00312252	FEIRA DE SANTANA - BA	588682282	456	15/09/2020	16/10/2020	RV00312367	BARAO DE GRAJAU - MA	588683433
409	15/09/2020	16/10/2020	RV00312254	CAMPO ALEGRE DE LOURDES - BA	588682305	457	15/09/2020	16/10/2020	RV00312368	SAO PAULO - SP	588683447
410	15/09/2020	16/10/2020	RV00312264	FORTALEZA - CE	588682407	458	15/09/2020	16/10/2020	RV00312369	SAO LUIS - MA	588683455
411	15/09/2020	16/10/2020	RV00312269	SAO PAULO - SP	588682455	459	15/09/2020	16/10/2020	RV00312375	BRASILIA - DF	588683510
412	15/09/2020	16/10/2020	RV00312272	BELO HORIZONTE - MG	588682486	460	15/09/2020	16/10/2020	RV00312377	RONDON DO PARA - PA	588683535
413	15/09/2020	16/10/2020	RV00312275	TIMON - MA	588682512	461	15/09/2020	16/10/2020	RV00312378	ALTO PIQUIRI - PR	588683549
414	15/09/2020	16/10/2020	RV00312276	SAO LUIS - MA	588682526	462	15/09/2020	16/10/2020	RV00312379	GURUPI - TO	588683552

Diário Oficial

120



Teresina(PI) - Quinta-feira, 1º de outubro de 2020 • Nº 186

463	15/09/2020	16/10/2020	RV00312385	PARAUAPEBAS - PA	588683606
464	15/09/2020	16/10/2020	RV00312390	INHUMAS - GO	588683654
465	15/09/2020	16/10/2020	RV00312391	UBERLANDIA - MG	588683668
466	15/09/2020	16/10/2020	RV00312409	BELO HORIZONTE - MG	588683835
467	15/09/2020	16/10/2020	RV00312422	MOSSORO - RN	588683950
468	15/09/2020	16/10/2020	RV00312427	BOM JESUS DO TOCANTINS - PA	588684005
469	15/09/2020	16/10/2020	RV00312436	MARACANAU - CE	588684080
470	15/09/2020	16/10/2020	RV00312451	SAO LUIS - MA	588684235
471	15/09/2020	16/10/2020	RV00312455	PARNARAMA - MA	588684266
472	15/09/2020	16/10/2020	RV00312457	BELO HORIZONTE - MG	588684283
473	15/09/2020	16/10/2020	RV00312458	FORTALEZA - CE	588684297
474	15/09/2020	16/10/2020	RV00312470	SAO BENEITO - CE	588684411
475	15/09/2020	16/10/2020	RV00312471	SAO LUIS - MA	588684425
476	15/09/2020	16/10/2020	RV00312480	FORTALEZA - CE	588684513
477	15/09/2020	16/10/2020	RV00312481	PARAUAPEBAS - PA	588684527
478	15/09/2020	16/10/2020	RV00312491	JOAO PESSOA - PB	588684629
479	15/09/2020	16/10/2020	RV00312493	CUIABA - MT	588684646
480	15/09/2020	16/10/2020	RV00312495	MANAUS - AM	588684663
481	15/09/2020	16/10/2020	RV00312504	FORTALEZA - CE	588684751
482	15/09/2020	16/10/2020	RV00312505	SAO LUIS - MA	588684765
483	15/09/2020	16/10/2020	RV00312510	BREJO - MA	588684819
484	15/09/2020	16/10/2020	RV00312516	CANOCIM - CE	588684875
485	15/09/2020	16/10/2020	RV00312525	BELO HORIZONTE - MG	588684969
486	15/09/2020	16/10/2020	RV00312526	TIANGUIA - CE	588684972
487	15/09/2020	16/10/2020	RV00312528	SAO PAULO - SP	588684990
488	15/09/2020	16/10/2020	RV00312530	CAMPOS SALES - CE	588685010
489	15/09/2020	16/10/2020	RV00312531	LUIS EDUARDO MAGALHAES - BA	588685023
490	15/09/2020	16/10/2020	RV00312533	ARCOVERDE - PE	588685045
491	15/09/2020	16/10/2020	RV00312534	CAPIVARI DE BAIXO - SC	588685054
492	15/09/2020	16/10/2020	RV00312541	FORTALEZA - CE	588685125
493	15/09/2020	16/10/2020	RV00312551	CAXIAS - MA	588685227
494	15/09/2020	16/10/2020	RV00312552	BARREIRAS - BA	588685235
495	15/09/2020	16/10/2020	RV00312557	RUSSAS - CE	588685289
496	15/09/2020	16/10/2020	RV00312567	FORTALEZA - CE	588685385
497	15/09/2020	16/10/2020	RV00312577	TAUJA - CE	588685402
498	15/09/2020	16/10/2020	RV00312579	GOIANIA - GO	588685505
499	15/09/2020	16/10/2020	RV00312586	OSASCO - SP	588685575
500	15/09/2020	16/10/2020	RV00312589	FORTALEZA - CE	588685607

NOTIFICAÇÃO - AUTUAÇÃO POR INFRAÇÃO DE TRANSITO

Considerando o disposto no Art. 24 e seus incisos, da Lei Federal nº 9.503 de 23 de setembro de 1997, que instituiu o Código de Trânsito Brasileiro - CTB, o **Secretário de Estado dos Transportes do Piauí**, no uso de suas atribuições, com fulcro no art. 281 do CTB, torna pública a relação de Autos de Infração de Trânsito processados com base do art. 231, V do CTB (transitar com o veículo com excesso de velocidade) e **NOTIFICA** os proprietários dos veículos que, caso queiram, terão o prazo estipulado na Notificação de Autuação por Infração enviada via Correios para apresentação da Defesa da Autuação.

Nº	Data de	Próx. Dt. Geração N.P	Nº do Auto de	Município/UF	Sequencial
1	15/09/2020	16/10/2020	RV00312592	PICOS - PI	588685638
2	15/09/2020	16/10/2020	RV00312594	PICOS - PI	588685655
3	15/09/2020	16/10/2020	RV00312601	BOM JESUS - PI	588685712
4	15/09/2020	16/10/2020	RV00312602	TERESINA - PI	588685726
5	15/09/2020	16/10/2020	RV00312604	CANTO DO BURITI - PI	588685743
6	15/09/2020	16/10/2020	RV00312612	CANTO DO BURITI - PI	588685828
7	15/09/2020	16/10/2020	RV00312613	MONTE ALEGRE DO PIAUI - PI	588685831
8	15/09/2020	16/10/2020	RV00312614	CANTO DO BURITI - PI	588685845
9	15/09/2020	16/10/2020	RV00312615	PICOS - PI	588685859
10	15/09/2020	16/10/2020	RV00312620	CANTO DO BURITI - PI	588685902
11	15/09/2020	16/10/2020	RV00312622	TERESINA - PI	588685920
12	15/09/2020	16/10/2020	RV00312623	SIMPLICIO MENDES - PI	588685933
13	15/09/2020	16/10/2020	RV00312628	TERESINA - PI	588685981
14	15/09/2020	16/10/2020	RV00312629	CANTO DO BURITI - PI	588685995
15	15/09/2020	16/10/2020	RV00312630	CANTO DO BURITI - PI	588686001
16	15/09/2020	16/10/2020	RV00312634	REGENERACAO - PI	588686046
17	15/09/2020	16/10/2020	RV00312636	JERUMENHA - PI	588686063
18	15/09/2020	16/10/2020	RV00312638	BOM JESUS - PI	588686085
19	15/09/2020	16/10/2020	RV00312644	FLORIANO - PI	588686134
20	15/09/2020	16/10/2020	RV00312646	SAO RAMUNDO NONATO - PI	588686151
21	15/09/2020	16/10/2020	RV00312647	TERESINA - PI	588686165
22	15/09/2020	16/10/2020	RV00312649	TERESINA - PI	588686182
23	15/09/2020	16/10/2020	RV00312655	FLORIANO - PI	588686240
24	15/09/2020	16/10/2020	RV00312656	FLORIANO - PI	588686253
25	15/09/2020	16/10/2020	RV00312659	TERESINA - PI	588686275
26	15/09/2020	16/10/2020	RV00312662	FLORIANO - PI	588686307
27	15/09/2020	16/10/2020	RV00312663	FLORIANO - PI	588686315
28	15/09/2020	16/10/2020	RV00312665	TERESINA - PI	588686338
29	15/09/2020	16/10/2020	RV00312668	TERESINA - PI	588686369
30	15/09/2020	16/10/2020	RV00312670	FLORIANO - PI	588686386
31	15/09/2020	16/10/2020	RV00312671	OEIRAS - PI	588686390
32	15/09/2020	16/10/2020	RV00312672	TERESINA - PI	588686409
33	15/09/2020	16/10/2020	RV00312673	TERESINA - PI	588686412
34	15/09/2020	16/10/2020	RV00312674	TERESINA - PI	588686426
35	15/09/2020	16/10/2020	RV00312675	TERESINA - PI	588686430
36	15/09/2020	16/10/2020	RV00312676	TERESINA - PI	588686443
37	15/09/2020	16/10/2020	RV00312677	BARRAS - PI	588686457
38	15/09/2020	16/10/2020	RV00312678	PIRIPIRI - PI	588686465
39	15/09/2020	16/10/2020	RV00312680	TERESINA - PI	588686488
40	15/09/2020	16/10/2020	RV00312681	TERESINA - PI	588686491
41	15/09/2020	16/10/2020	RV00312682	TERESINA - PI	588686505
42	15/09/2020	16/10/2020	RV00312683	BARRAS - PI	588686514
43	15/09/2020	16/10/2020	RV00312684	COLONIA DO PIAUI - PI	588686528
44	15/09/2020	16/10/2020	RV00312687	TERESINA - PI	588686545
45	15/09/2020	16/10/2020	RV00312688	TERESINA - PI	588686559
46	15/09/2020	16/10/2020	RV00312689	TERESINA - PI	588686562

Diário Oficial



Teresina(PI) - Quinta-feira, 1º de outubro de 2020 • Nº 186

121

47	15/09/2020	16/10/2020	RV00312690	PIRIPIRI - PI	58866576	95	15/09/2020	16/10/2020	RV00312748	TERESINA - PI	588687143
48	15/09/2020	16/10/2020	RV00312691	TERESINA - PI	58866580	96	15/09/2020	16/10/2020	RV00312750	TERESINA - PI	588687165
49	15/09/2020	16/10/2020	RV00312692	TERESINA - PI	58866593	97	15/09/2020	16/10/2020	RV00312751	TERESINA - PI	588687174
50	15/09/2020	16/10/2020	RV00312693	TERESINA - PI	58866602	98	15/09/2020	16/10/2020	RV00312752	TERESINA - PI	588687188
51	15/09/2020	16/10/2020	RV00312694	CAJUEIRO DA PRAIA - PI	58866616	99	15/09/2020	16/10/2020	RV00312753	PARNAIBA - PI	588687191
52	15/09/2020	16/10/2020	RV00312696	MURICI DOS PORTELAS - PI	58866633	100	15/09/2020	16/10/2020	RV00312756	PARNAIBA - PI	588687228
53	15/09/2020	16/10/2020	RV00312697	TERESINA - PI	58866647	101	15/09/2020	16/10/2020	RV00312759	PARNAIBA - PI	588687245
54	15/09/2020	16/10/2020	RV00312698	TERESINA - PI	58866655	102	15/09/2020	16/10/2020	RV00312760	PARNAIBA - PI	588687259
55	15/09/2020	16/10/2020	RV00312699	TERESINA - PI	58866664	103	15/09/2020	16/10/2020	RV00312761	TERESINA - PI	588687262
56	15/09/2020	16/10/2020	RV00312700	TERESINA - PI	58866678	104	15/09/2020	16/10/2020	RV00312762	TERESINA - PI	588687276
57	15/09/2020	16/10/2020	RV00312701	TERESINA - PI	58866681	105	15/09/2020	16/10/2020	RV00312763	TERESINA - PI	588687280
58	15/09/2020	16/10/2020	RV00312702	TERESINA - PI	58866695	106	15/09/2020	16/10/2020	RV00312764	TERESINA - PI	588687293
59	15/09/2020	16/10/2020	RV00312704	TERESINA - PI	58866718	107	15/09/2020	16/10/2020	RV00312765	TERESINA - PI	588687302
60	15/09/2020	16/10/2020	RV00312705	TERESINA - PI	58866721	108	15/09/2020	16/10/2020	RV00312766	PARNAIBA - PI	588687316
61	15/09/2020	16/10/2020	RV00312707	TERESINA - PI	58866749	109	15/09/2020	16/10/2020	RV00312767	TERESINA - PI	588687320
62	15/09/2020	16/10/2020	RV00312708	LUZILANDIA - PI	58866752	110	15/09/2020	16/10/2020	RV00312769	TERESINA - PI	588687347
63	15/09/2020	16/10/2020	RV00312709	TERESINA - PI	58866766	111	15/09/2020	16/10/2020	RV00312770	TERESINA - PI	588687355
64	15/09/2020	16/10/2020	RV00312710	TERESINA - PI	58866770	112	15/09/2020	16/10/2020	RV00312771	TERESINA - PI	588687364
65	15/09/2020	16/10/2020	RV00312711	TERESINA - PI	58866783	113	15/09/2020	16/10/2020	RV00312773	PARNAIBA - PI	588687381
66	15/09/2020	16/10/2020	RV00312712	TERESINA - PI	58866797	114	15/09/2020	16/10/2020	RV00312774	TERESINA - PI	588687395
67	15/09/2020	16/10/2020	RV00312714	TERESINA - PI	58866810	115	15/09/2020	16/10/2020	RV00312775	TERESINA - PI	588687404
68	15/09/2020	16/10/2020	RV00312715	TERESINA - PI	58866823	116	15/09/2020	16/10/2020	RV00312776	TERESINA - PI	588687418
69	15/09/2020	16/10/2020	RV00312716	LAGOA ALEGRE - PI	58866837	117	15/09/2020	16/10/2020	RV00312777	PARNAIBA - PI	588687421
70	15/09/2020	16/10/2020	RV00312718	JOSE DE FREITAS - PI	58866854	118	15/09/2020	16/10/2020	RV00312778	TERESINA - PI	588687435
71	15/09/2020	16/10/2020	RV00312719	TERESINA - PI	58866868	119	15/09/2020	16/10/2020	RV00312779	TERESINA - PI	588687449
72	15/09/2020	16/10/2020	RV00312721	TERESINA - PI	58866871	120	15/09/2020	16/10/2020	RV00312780	PARNAIBA - PI	588687452
73	15/09/2020	16/10/2020	RV00312722	TERESINA - PI	58866885	121	15/09/2020	16/10/2020	RV00312781	PARNAIBA - PI	588687466
74	15/09/2020	16/10/2020	RV00312723	TERESINA - PI	58866899	122	15/09/2020	16/10/2020	RV00312782	TERESINA - PI	588687470
75	15/09/2020	16/10/2020	RV00312724	TERESINA - PI	58866908	123	15/09/2020	16/10/2020	RV00312783	TERESINA - PI	588687483
76	15/09/2020	16/10/2020	RV00312725	TERESINA - PI	58866911	124	15/09/2020	16/10/2020	RV00312785	LUIS CORREIA - PI	588687506
77	15/09/2020	16/10/2020	RV00312727	PIRIPIRI - PI	58866939	125	15/09/2020	16/10/2020	RV00312786	PARNAIBA - PI	588687510
78	15/09/2020	16/10/2020	RV00312728	TERESINA - PI	58866942	126	15/09/2020	16/10/2020	RV00312788	PARNAIBA - PI	588687537
79	15/09/2020	16/10/2020	RV00312729	TERESINA - PI	58866956	127	15/09/2020	16/10/2020	RV00312789	CAMPO MAIOR - PI	588687545
80	15/09/2020	16/10/2020	RV00312731	TERESINA - PI	58866973	128	15/09/2020	16/10/2020	RV00312791	TERESINA - PI	588687568
81	15/09/2020	16/10/2020	RV00312732	TERESINA - PI	58866987	129	15/09/2020	16/10/2020	RV00312792	TERESINA - PI	588687571
82	15/09/2020	16/10/2020	RV00312733	TERESINA - PI	58866995	130	15/09/2020	16/10/2020	RV00312793	PARNAIBA - PI	588687585
83	15/09/2020	16/10/2020	RV00312734	TERESINA - PI	58867007	131	15/09/2020	16/10/2020	RV00312795	TERESINA - PI	588687608
84	15/09/2020	16/10/2020	RV00312735	VARZEA GRANDE - PI	58867015	132	15/09/2020	16/10/2020	RV00312797	TERESINA - PI	588687625
85	15/09/2020	16/10/2020	RV00312737	TERESINA - PI	58867038	133	15/09/2020	16/10/2020	RV00312799	CAXINGO - PI	588687642
86	15/09/2020	16/10/2020	RV00312738	TERESINA - PI	58867041	134	15/09/2020	16/10/2020	RV00312800	TERESINA - PI	588687656
87	15/09/2020	16/10/2020	RV00312739	TERESINA - PI	58867055	135	15/09/2020	16/10/2020	RV00312801	TERESINA - PI	588687660
88	15/09/2020	16/10/2020	RV00312740	TERESINA - PI	58867069	136	15/09/2020	16/10/2020	RV00312802	PARNAIBA - PI	588687673
89	15/09/2020	16/10/2020	RV00312741	TERESINA - PI	58867072	137	15/09/2020	16/10/2020	RV00312805	TERESINA - PI	588687700
90	15/09/2020	16/10/2020	RV00312743	TERESINA - PI	58867090	138	15/09/2020	16/10/2020	RV00312806	TERESINA - PI	588687713
91	15/09/2020	16/10/2020	RV00312744	TERESINA - PI	58867109	139	15/09/2020	16/10/2020	RV00312807	MONTE ALEGRE DO PIAUI - PI	588687727
92	15/09/2020	16/10/2020	RV00312745	TERESINA - PI	58867112	140	15/09/2020	16/10/2020	RV00312808	PIRIPIRI - PI	588687735
93	15/09/2020	16/10/2020	RV00312746	TERESINA - PI	58867126	141	15/09/2020	16/10/2020	RV00312809	TERESINA - PI	588687744
94	15/09/2020	16/10/2020	RV00312747	TERESINA - PI	58867130	142	15/09/2020	16/10/2020	RV00312811	TERESINA - PI	588687761

Diário Oficial

122



Teresina(PI) - Quinta-feira, 1º de outubro de 2020 • Nº 186

143	15/09/2020	16/10/2020	RV00312812	TERESINA - PI	588687775
144	15/09/2020	16/10/2020	RV00312813	TERESINA - PI	588687789
145	15/09/2020	16/10/2020	RV00312814	MIGUEL ALVES - PI	588687792
146	15/09/2020	16/10/2020	RV00312815	TERESINA - PI	588687801
147	15/09/2020	16/10/2020	RV00312816	TERESINA - PI	588687815
148	15/09/2020	16/10/2020	RV00312817	TERESINA - PI	588687829
149	15/09/2020	16/10/2020	RV00312818	UNIAO - PI	588687832
150	15/09/2020	16/10/2020	RV00312819	TERESINA - PI	588687846
151	15/09/2020	16/10/2020	RV00312821	TERESINA - PI	588687850
152	15/09/2020	16/10/2020	RV00312822	TERESINA - PI	588687863
153	15/09/2020	16/10/2020	RV00312823	UNIAO - PI	588687877
154	15/09/2020	16/10/2020	RV00312824	TERESINA - PI	588687885
155	15/09/2020	16/10/2020	RV00312826	OEIRAS - PI	588687903
156	15/09/2020	16/10/2020	RV00312827	TERESINA - PI	588687917
157	15/09/2020	16/10/2020	RV00312828	TERESINA - PI	588687925
158	15/09/2020	16/10/2020	RV00312829	PICOS - PI	588687934
159	15/09/2020	16/10/2020	RV00312831	PICOS - PI	588687951
160	15/09/2020	16/10/2020	RV00312833	PICOS - PI	588687979
161	15/09/2020	16/10/2020	RV00312834	INHUMA - PI	588687982
162	15/09/2020	16/10/2020	RV00312835	PICOS - PI	588687996
163	15/09/2020	16/10/2020	RV00312836	PICOS - PI	588688002
164	15/09/2020	16/10/2020	RV00312837	PICOS - PI	588688016
165	15/09/2020	16/10/2020	RV00312838	PICOS - PI	588688020
166	15/09/2020	16/10/2020	RV00312839	PICOS - PI	588688033
167	15/09/2020	16/10/2020	RV00312840	PICOS - PI	588688047
168	15/09/2020	16/10/2020	RV00312841	PICOS - PI	588688055
169	15/09/2020	16/10/2020	RV00312842	PICOS - PI	588688064
170	15/09/2020	16/10/2020	RV00312843	PICOS - PI	588688078
171	15/09/2020	16/10/2020	RV00312844	SAO JOSE DO PIAUI - PI	588688081
172	15/09/2020	16/10/2020	RV00312846	PICOS - PI	588688104
173	15/09/2020	16/10/2020	RV00312847	PICOS - PI	588688118
174	15/09/2020	16/10/2020	RV00312849	PICOS - PI	588688135
175	15/09/2020	16/10/2020	RV00312850	WALL FERRAZ - PI	588688149
176	15/09/2020	16/10/2020	RV00312851	TERESINA - PI	588688152
177	15/09/2020	16/10/2020	RV00312852	PICOS - PI	588688166
178	15/09/2020	16/10/2020	RV00312853	PICOS - PI	588688170
179	15/09/2020	16/10/2020	RV00312854	PICOS - PI	588688183
180	15/09/2020	16/10/2020	RV00312855	PICOS - PI	588688197
181	15/09/2020	16/10/2020	RV00312856	SANTANA DO PIAUI - PI	588688206
182	15/09/2020	16/10/2020	RV00312857	PICOS - PI	588688210
183	15/09/2020	16/10/2020	RV00312858	PICOS - PI	588688223
184	15/09/2020	16/10/2020	RV00312859	PICOS - PI	588688237
185	15/09/2020	16/10/2020	RV00312860	PICOS - PI	588688245
186	15/09/2020	16/10/2020	RV00312861	PICOS - PI	588688254
187	15/09/2020	16/10/2020	RV00312862	SUSSUAPARA - PI	588688268
188	15/09/2020	16/10/2020	RV00312863	PICOS - PI	588688271
189	15/09/2020	16/10/2020	RV00312864	PICOS - PI	588688285
190	15/09/2020	16/10/2020	RV00312865	TERESINA - PI	588688299

191	15/09/2020	16/10/2020	RV00312867	TERESINA - PI	588688311
192	15/09/2020	16/10/2020	RV00312868	TERESINA - PI	588688325
193	15/09/2020	16/10/2020	RV00312869	TERESINA - PI	588688339
194	15/09/2020	16/10/2020	RV00312870	SAO RAIMUNDO NONATO - PI	588688342
195	15/09/2020	16/10/2020	RV00312871	TERESINA - PI	588688356
196	15/09/2020	16/10/2020	RV00312875	ELISEU MARTINS - PI	588688395
197	15/09/2020	16/10/2020	RV00312876	TERESINA - PI	588688400
198	15/09/2020	16/10/2020	RV00312877	CANTO DO BURITI - PI	588688413
199	15/09/2020	16/10/2020	RV00312878	PIRIPIRI - PI	588688427
200	15/09/2020	16/10/2020	RV00312882	CANTO DO BURITI - PI	588688458
201	15/09/2020	16/10/2020	RV00312883	SAO RAIMUNDO NONATO - PI	588688461
202	15/09/2020	16/10/2020	RV00312886	AVELINO LOPES - PI	588688492
203	15/09/2020	16/10/2020	RV00312887	BAIXA GRANDE DO RIBEIRO - PI	588688501
204	15/09/2020	16/10/2020	RV00312890	CANTO DO BURITI - PI	588688532
205	15/09/2020	16/10/2020	RV00312891	TERESINA - PI	588688546
206	15/09/2020	16/10/2020	RV00312892	CANTO DO BURITI - PI	588688550
207	15/09/2020	16/10/2020	RV00312894	CANTO DO BURITI - PI	588688577
208	15/09/2020	16/10/2020	RV00312897	SAO FRANCISCO DO PIAUI - PI	588688603
209	15/09/2020	16/10/2020	RV00312899	SAO RAIMUNDO NONATO - PI	588688625
210	15/09/2020	16/10/2020	RV00312902	FLORIANO - PI	588688651
211	15/09/2020	16/10/2020	RV00312905	TERESINA - PI	588688682
212	15/09/2020	16/10/2020	RV00312906	PARNAIBA - PI	588688696
213	15/09/2020	16/10/2020	RV00312908	CANTO DO BURITI - PI	588688719
214	15/09/2020	16/10/2020	RV00312911	TERESINA - PI	588688740
215	15/09/2020	16/10/2020	RV00312912	FLORIANO - PI	588688753
216	15/09/2020	16/10/2020	RV00312914	FLORIANO - PI	588688775
217	15/09/2020	16/10/2020	RV00312917	FLORIANO - PI	588688807
218	15/09/2020	16/10/2020	RV00312918	RIO GRANDE DO PIAUI - PI	588688815
219	15/09/2020	16/10/2020	RV00312919	TERESINA - PI	588688824
220	15/09/2020	16/10/2020	RV00313563	TERESINA - PI	588688869
221	15/09/2020	16/10/2020	RV00313570	FLORIANO - PI	588688930
222	15/09/2020	16/10/2020	RV00313571	UNIAO - PI	588688943
223	15/09/2020	16/10/2020	RV00313572	TERESINA - PI	588688957
224	15/09/2020	16/10/2020	RV00313573	TERESINA - PI	588688965
225	15/09/2020	16/10/2020	RV00313574	UNIAO - PI	588688974
226	15/09/2020	16/10/2020	RV00313575	CABECEIRAS DO PIAUI - PI	588688988
227	15/09/2020	16/10/2020	RV00313576	TERESINA - PI	588688991
228	15/09/2020	16/10/2020	RV00313578	TERESINA - PI	588689011
229	15/09/2020	16/10/2020	RV00313579	JOSE DE FREITAS - PI	588689025
230	15/09/2020	16/10/2020	RV00313580	TERESINA - PI	588689039
231	15/09/2020	16/10/2020	RV00313581	TERESINA - PI	588689042
232	15/09/2020	16/10/2020	RV00313584	TERESINA - PI	588689073
233	15/09/2020	16/10/2020	RV00313585	TERESINA - PI	588689087
234	15/09/2020	16/10/2020	RV00313586	JOSE DE FREITAS - PI	588689095
235	15/09/2020	16/10/2020	RV00313587	TERESINA - PI	588689100
236	15/09/2020	16/10/2020	RV00313588	TERESINA - PI	588689113
237	15/09/2020	16/10/2020	RV00313589	TERESINA - PI	588689127
238	15/09/2020	16/10/2020	RV00313591	TERESINA - PI	588689144

Diário Oficial

Teresina(PI) - Quinta-feira, 1º de outubro de 2020 • Nº 186

123

239	15/09/2020	16/10/2020	RV00313592	JOSE DE FREITAS - PI	588689158	287	15/09/2020	16/10/2020	RV00313654	TERESINA - PI	588689776
240	15/09/2020	16/10/2020	RV00313593	TERESINA - PI	588689161	288	15/09/2020	16/10/2020	RV00313655	TERESINA - PI	588689780
241	15/09/2020	16/10/2020	RV00313594	TERESINA - PI	588689175	289	15/09/2020	16/10/2020	RV00313656	TERESINA - PI	588689793
242	15/09/2020	16/10/2020	RV00313595	FLORIANO - PI	588689189	290	15/09/2020	16/10/2020	RV00313659	TERESINA - PI	588689820
243	15/09/2020	16/10/2020	RV00313596	JOSE DE FREITAS - PI	588689192	291	15/09/2020	16/10/2020	RV00313661	TERESINA - PI	588689847
244	15/09/2020	16/10/2020	RV00313597	TERESINA - PI	588689201	292	15/09/2020	16/10/2020	RV00313662	TERESINA - PI	588689855
245	15/09/2020	16/10/2020	RV00313598	TERESINA - PI	588689215	293	15/09/2020	16/10/2020	RV00313663	TERESINA - PI	588689864
246	15/09/2020	16/10/2020	RV00313599	TERESINA - PI	588689229	294	15/09/2020	16/10/2020	RV00313666	SANTO ANTONIO DE LISBOA - PI	588689895
247	15/09/2020	16/10/2020	RV00313600	TERESINA - PI	588689232	295	15/09/2020	16/10/2020	RV00313667	SANTANA DO PIAUI - PI	588689904
248	15/09/2020	16/10/2020	RV00313601	TERESINA - PI	588689246	296	15/09/2020	16/10/2020	RV00313668	ITAINOPOLIS - PI	588689918
249	15/09/2020	16/10/2020	RV00313604	TERESINA - PI	588689277	297	15/09/2020	16/10/2020	RV00313669	PICOS - PI	588689921
250	15/09/2020	16/10/2020	RV00313605	TERESINA - PI	588689285	298	15/09/2020	16/10/2020	RV00313670	SAO JOSE DO PIAUI - PI	588689935
251	15/09/2020	16/10/2020	RV00313607	TERESINA - PI	588689303	299	15/09/2020	16/10/2020	RV00313671	PICOS - PI	588689949
252	15/09/2020	16/10/2020	RV00313608	TERESINA - PI	588689317	300	15/09/2020	16/10/2020	RV00313672	PICOS - PI	588689952
253	15/09/2020	16/10/2020	RV00313609	TERESINA - PI	588689325	301	15/09/2020	16/10/2020	RV00313673	PICOS - PI	588689966
254	15/09/2020	16/10/2020	RV00313610	TERESINA - PI	588689334	302	15/09/2020	16/10/2020	RV00313674	PICOS - PI	588689970
255	15/09/2020	16/10/2020	RV00313612	TERESINA - PI	588689351	303	15/09/2020	16/10/2020	RV00313675	PICOS - PI	588689983
256	15/09/2020	16/10/2020	RV00313614	TERESINA - PI	588689379	304	15/09/2020	16/10/2020	RV00313676	SANTANA DO PIAUI - PI	588689997
257	15/09/2020	16/10/2020	RV00313615	BOA HORA - PI	588689382	305	15/09/2020	16/10/2020	RV00313677	GEMINIANO - PI	588690006
258	15/09/2020	16/10/2020	RV00313616	BATALHA - PI	588689396	306	15/09/2020	16/10/2020	RV00313678	PICOS - PI	588690010
259	15/09/2020	16/10/2020	RV00313617	TERESINA - PI	588689405	307	15/09/2020	16/10/2020	RV00313679	DOM EXPEDITO LOPES - PI	588690023
260	15/09/2020	16/10/2020	RV00313620	TERESINA - PI	588689436	308	15/09/2020	16/10/2020	RV00313680	ITAINOPOLIS - PI	588690037
261	15/09/2020	16/10/2020	RV00313621	TERESINA - PI	588689440	309	15/09/2020	16/10/2020	RV00313681	AROEIRAS DO ITAIM - PI	588690045
262	15/09/2020	16/10/2020	RV00313622	TERESINA - PI	588689453	310	15/09/2020	16/10/2020	RV00313682	PICOS - PI	588690054
263	15/09/2020	16/10/2020	RV00313623	TERESINA - PI	588689467	311	15/09/2020	16/10/2020	RV00313683	PICOS - PI	588690068
264	15/09/2020	16/10/2020	RV00313624	TERESINA - PI	588689475	312	15/09/2020	16/10/2020	RV00313685	PAQUETA - PI	588690085
265	15/09/2020	16/10/2020	RV00313625	UNIAO - PI	588689484	313	15/09/2020	16/10/2020	RV00313686	PICOS - PI	588690099
266	15/09/2020	16/10/2020	RV00313626	TERESINA - PI	588689498	314	15/09/2020	16/10/2020	RV00313687	VALENCA DO PIAUI - PI	588690108
267	15/09/2020	16/10/2020	RV00313627	TERESINA - PI	588689507	315	15/09/2020	16/10/2020	RV00313688	PICOS - PI	588690111
268	15/09/2020	16/10/2020	RV00313630	LUIS CORREIA - PI	588689538	316	15/09/2020	16/10/2020	RV00313689	PICOS - PI	588690125
269	15/09/2020	16/10/2020	RV00313631	TERESINA - PI	588689541	317	15/09/2020	16/10/2020	RV00313690	SANTO ANTONIO DE LISBOA - PI	588690139
270	15/09/2020	16/10/2020	RV00313632	TERESINA - PI	588689555	318	15/09/2020	16/10/2020	RV00313691	PAQUETA - PI	588690142
271	15/09/2020	16/10/2020	RV00313633	PARNAIBA - PI	588689569						
272	15/09/2020	16/10/2020	RV00313635	TERESINA - PI	588689586						
273	15/09/2020	16/10/2020	RV00313636	TERESINA - PI	588689590						
274	15/09/2020	16/10/2020	RV00313637	TERESINA - PI	588689609						
275	15/09/2020	16/10/2020	RV00313638	TERESINA - PI	588689612						
276	15/09/2020	16/10/2020	RV00313639	TERESINA - PI	588689626						
277	15/09/2020	16/10/2020	RV00313640	TERESINA - PI	588689630						
278	15/09/2020	16/10/2020	RV00313641	TERESINA - PI	588689643						
279	15/09/2020	16/10/2020	RV00313642	TERESINA - PI	588689657						
280	15/09/2020	16/10/2020	RV00313645	TERESINA - PI	588689688						
281	15/09/2020	16/10/2020	RV00313646	OERAS - PI	588689691						
282	15/09/2020	16/10/2020	RV00313647	TERESINA - PI	588689705						
283	15/09/2020	16/10/2020	RV00313648	TERESINA - PI	588689714						
284	15/09/2020	16/10/2020	RV00313651	TERESINA - PI	588689745						
285	15/09/2020	16/10/2020	RV00313652	TERESINA - PI	588689759						
286	15/09/2020	16/10/2020	RV00313653	PORTO - PI	588689762						

Diário Oficial

124



Teresina(PI) - Quinta-feira, 1º de outubro de 2020 • Nº 186

319	15/09/2020	16/10/2020	RV00313692	PICOS - PI	588690156	367	15/09/2020	16/10/2020	RV00312633	GUARULHOS - SP	588686022
320	15/09/2020	16/10/2020	RV00313693	PICOS - PI	588690160	368	15/09/2020	16/10/2020	RV00312635	BRASILIA - DF	588686050
321	15/09/2020	16/10/2020	RV00313694	PICOS - PI	588690173	369	15/09/2020	16/10/2020	RV00312637	ANAPOLIS - GO	588686077
322	15/09/2020	16/10/2020	RV00313696	PICOS - PI	588690195	370	15/09/2020	16/10/2020	RV00312639	JOINVILLE - SC	588686094
323	15/09/2020	16/10/2020	RV00313697	PICOS - PI	588690200	371	15/09/2020	16/10/2020	RV00312640	RONDONOPOLIS - MT	588686103
324	15/09/2020	16/10/2020	RV00313699	SÃO JOÃO DO PIAUI - PI	588690227	372	15/09/2020	16/10/2020	RV00312641	CONCORDIA - SC	588686117
325	15/09/2020	16/10/2020	RV00313701	SÃO JOÃO DO PIAUI - PI	588690244	373	15/09/2020	16/10/2020	RV00312642	GURUPI - TO	588686125
326	15/09/2020	16/10/2020	RV00313702	AVELINO LOPES - PI	588690258	374	15/09/2020	16/10/2020	RV00312645	BRASILIA - DF	588686148
327	15/09/2020	16/10/2020	RV00313703	TERESINA - PI	588690261	375	15/09/2020	16/10/2020	RV00312648	BRASILIA - DF	588686179
328	15/09/2020	16/10/2020	RV00313704	CANTO DO BURITI - PI	588690275	376	15/09/2020	16/10/2020	RV00312650	BRASILIA - DF	588686196
329	15/09/2020	16/10/2020	RV00313707	SÃO RAIMUNDO NONATO - PI	588690301	377	15/09/2020	16/10/2020	RV00312651	VALPARAISO DE GOIAS - GO	588686205
330	15/09/2020	16/10/2020	RV00313708	TERESINA - PI	588690315	378	15/09/2020	16/10/2020	RV00312652	CAPIVARI DE BAIXO - SC	588686219
331	15/09/2020	16/10/2020	RV00313709	PICOS - PI	588690329	379	15/09/2020	16/10/2020	RV00312653	CAPIVARI DE BAIXO - SC	588686222
332	15/09/2020	16/10/2020	RV00313714	PAULISTANA - PI	588690377	380	15/09/2020	16/10/2020	RV00312654	AGUAS LINDAS DE GOIAS - GO	588686236
333	15/09/2020	16/10/2020	RV00313715	CARACOL - PI	588690385	381	15/09/2020	16/10/2020	RV00312657	BRASILIA - DF	588686267
334	15/09/2020	16/10/2020	RV00313716	SÃO RAIMUNDO NONATO - PI	588690394	382	15/09/2020	16/10/2020	RV00312660	GURUPI - TO	588686284
335	15/09/2020	16/10/2020	RV00313719	TERESINA - PI	588690425	383	15/09/2020	16/10/2020	RV00312661	FORTALEZA - CE	588686298
336	15/09/2020	16/10/2020	RV00313722	FLORIANO - PI	588690451	384	15/09/2020	16/10/2020	RV00312664	BRASILIA - DF	588686324
337	15/09/2020	16/10/2020	RV00313726	DOM EXPEDITO LOPES - PI	588690496	385	15/09/2020	16/10/2020	RV00312666	ARARIPE - CE	588686341
338	15/09/2020	16/10/2020	RV00313730	CANTO DO BURITI - PI	588690536	386	15/09/2020	16/10/2020	RV00312667	ENTRE RIOS DO OESTE - PR	588686355
339	15/09/2020	16/10/2020	RV00313735	CANTO DO BURITI - PI	588690584	387	15/09/2020	16/10/2020	RV00312669	SÃO JOSÉ DA LAPA - MG	588686372
340	15/09/2020	16/10/2020	RV00313736	PIRIPIRI - PI	588690598	388	15/09/2020	16/10/2020	RV00312679	CAMPINAS - SP	588686474
341	15/09/2020	16/10/2020	RV00313739	OEIRAS - PI	588690624	389	15/09/2020	16/10/2020	RV00312686	TIMON - MA	588686531
342	15/09/2020	16/10/2020	RV00312593	BRASILIA - DF	588685641	390	15/09/2020	16/10/2020	RV00312695	TIMON - MA	588686620
343	15/09/2020	16/10/2020	RV00312595	LAURO DE FREITAS - BA	588685669	391	15/09/2020	16/10/2020	RV00312703	PRIMAVERA DO LESTE - MT	588686704
344	15/09/2020	16/10/2020	RV00312596	FEIRA DE SANTANA - BA	588685672	392	15/09/2020	16/10/2020	RV00312706	MANAUS - AM	588686735
345	15/09/2020	16/10/2020	RV00312598	BRASILIA - DF	588685686	393	15/09/2020	16/10/2020	RV00312713	FORTALEZA - CE	588686806
346	15/09/2020	16/10/2020	RV00312599	VALPARAISO DE GOIAS - GO	588685690	394	15/09/2020	16/10/2020	RV00312717	ERECHIM - RS	588686845
347	15/09/2020	16/10/2020	RV00312600	PRAIA GRANDE - SP	588685709	395	15/09/2020	16/10/2020	RV00312726	GUIDOVAL - MG	588686925
348	15/09/2020	16/10/2020	RV00312603	QUIXELO - CE	588685730	396	15/09/2020	16/10/2020	RV00312730	SÃO LUIS - MA	588686960
349	15/09/2020	16/10/2020	RV00312605	CARAPICUBA - SP	588685757	397	15/09/2020	16/10/2020	RV00312736	TIMON - MA	588687024
350	15/09/2020	16/10/2020	RV00312606	SENADOR CANEDO - GO	588685765	398	15/09/2020	16/10/2020	RV00312742	PEDRA BRANCA DO AMAPARI - AP	588687086
351	15/09/2020	16/10/2020	RV00312607	FEIRA DE SANTANA - BA	588685774	399	15/09/2020	16/10/2020	RV00312749	SÃO LUIS - MA	588687157
352	15/09/2020	16/10/2020	RV00312608	IRATI - PR	588685788	400	15/09/2020	16/10/2020	RV00312754	ITAREMA - CE	588687205
353	15/09/2020	16/10/2020	RV00312609	PEIXE - TO	588685791	401	15/09/2020	16/10/2020	RV00312755	ITAREMA - CE	588687214
354	15/09/2020	16/10/2020	RV00312610	BRASILIA - DF	588685805	402	15/09/2020	16/10/2020	RV00312757	BELO HORIZONTE - MG	588687231
355	15/09/2020	16/10/2020	RV00312611	MANACAPURU - AM	588685814	403	15/09/2020	16/10/2020	RV00312768	TIANGUA - CE	588687333
356	15/09/2020	16/10/2020	RV00312616	BRASILIA - DF	588685862	404	15/09/2020	16/10/2020	RV00312772	FORTALEZA - CE	588687378
357	15/09/2020	16/10/2020	RV00312617	BRASILIA - DF	588685876	405	15/09/2020	16/10/2020	RV00312784	CAMACARI - BA	588687497
358	15/09/2020	16/10/2020	RV00312618	BRASILIA - DF	588685880	406	15/09/2020	16/10/2020	RV00312787	BRASILIA - DF	588687523
359	15/09/2020	16/10/2020	RV00312619	FARRÓPOLIS - RS	588685893	407	15/09/2020	16/10/2020	RV00312790	FORTALEZA - CE	588687554
360	15/09/2020	16/10/2020	RV00312621	SOLEDADE - PB	588685916	408	15/09/2020	16/10/2020	RV00312794	MERUOCA - CE	588687599
361	15/09/2020	16/10/2020	RV00312624	SÃO JOSÉ DOS PINHAIS - PR	588685947	409	15/09/2020	16/10/2020	RV00312796	BRASILIA - DF	588687611
362	15/09/2020	16/10/2020	RV00312625	BRASILIA - DF	588685955	410	15/09/2020	16/10/2020	RV00312798	BELO HORIZONTE - MG	588687639
363	15/09/2020	16/10/2020	RV00312626	BRASILIA - DF	588685964	411	15/09/2020	16/10/2020	RV00312803	ARARIPE - CE	588687687
364	15/09/2020	16/10/2020	RV00312627	UBERLÂNDIA - MG	588685978	412	15/09/2020	16/10/2020	RV00312804	CIANORTE - PR	588687695
365	15/09/2020	16/10/2020	RV00312631	BRASILIA - DF	588686015	413	15/09/2020	16/10/2020	RV00312810	TIMON - MA	588687758
366	15/09/2020	16/10/2020	RV00312632	JUAZEIRO DO NORTE - CE	588686029	414	15/09/2020	16/10/2020	RV00312825	MARILIA - SP	588687894

Diário Oficial



Teresina(PI) - Quinta-feira, 1º de outubro de 2020 • Nº 186

125

415	15/09/2020	16/10/2020	RV00312830	FORTALEZA - CE	588687948	463	15/09/2020	16/10/2020	RV00313628	JOAO PESSOA - PB	588689515
416	15/09/2020	16/10/2020	RV00312832	GUARA - SP	588687965	464	15/09/2020	16/10/2020	RV00313629	POMBAL - PB	588689524
417	15/09/2020	16/10/2020	RV00312845	BACABAL - MA	588688095	465	15/09/2020	16/10/2020	RV00313634	BELO HORIZONTE - MG	588689572
418	15/09/2020	16/10/2020	RV00312848	JUAZEIRO DO NORTE - CE	588688121	466	15/09/2020	16/10/2020	RV00313643	BRASILIA - DF	588689665
419	15/09/2020	16/10/2020	RV00312866	BRASILIA - DF	588688308	467	15/09/2020	16/10/2020	RV00313644	BARUERI - SP	588689674
420	15/09/2020	16/10/2020	RV00312872	BELO HORIZONTE - MG	588688360	468	15/09/2020	16/10/2020	RV00313649	PARIPIRANGA - BA	588689728
421	15/09/2020	16/10/2020	RV00312873	EUSEBIO - CE	588688373	469	15/09/2020	16/10/2020	RV00313650	BRASILIA - DF	588689731
422	15/09/2020	16/10/2020	RV00312874	ITABAIANA - SE	588688387	470	15/09/2020	16/10/2020	RV00313657	BELO HORIZONTE - MG	588689802
423	15/09/2020	16/10/2020	RV00312879	BRASILIA - DF	588688435	471	15/09/2020	16/10/2020	RV00313658	ANAPOLIS - GO	588689816
424	15/09/2020	16/10/2020	RV00312880	SAO MATEUS - ES	588688444	472	15/09/2020	16/10/2020	RV00313660	OSASCO - SP	588689833
425	15/09/2020	16/10/2020	RV00312884	BRASILIA - DF	588688475	473	15/09/2020	16/10/2020	RV00313664	BRASILIA - DF	588689878
426	15/09/2020	16/10/2020	RV00312885	BELO HORIZONTE - MG	588688489	474	15/09/2020	16/10/2020	RV00313665	IPUIARA - BA	588689881
427	15/09/2020	16/10/2020	RV00312888	BRASILIA - DF	588688515	475	15/09/2020	16/10/2020	RV00313684	PETROLINA - PE	588690071
428	15/09/2020	16/10/2020	RV00312889	BRASILIA - DF	588688529	476	15/09/2020	16/10/2020	RV00313695	OSASCO - SP	588690187
429	15/09/2020	16/10/2020	RV00312893	SAO JOSE DOS CAMPOS - SP	588688563	477	15/09/2020	16/10/2020	RV00313698	SOROCABA - SP	588690213
430	15/09/2020	16/10/2020	RV00312895	MARINGA - PR	588688585	478	15/09/2020	16/10/2020	RV00313700	SANTA RITA - PB	588690235
431	15/09/2020	16/10/2020	RV00312896	BRASILIA - DF	588688594	479	15/09/2020	16/10/2020	RV00313705	IMPERATRIZ - MA	588690289
432	15/09/2020	16/10/2020	RV00312898	PONTA GROSSA - PR	588688617	480	15/09/2020	16/10/2020	RV00313706	LUIS EDUARDO MAGALHAES - BA	588690292
433	15/09/2020	16/10/2020	RV00312900	BRASILIA - DF	588688634	481	15/09/2020	16/10/2020	RV00313710	SAO JOAO DO CARU - MA	588690332
434	15/09/2020	16/10/2020	RV00312901	CONCORDIA - SC	588688648	482	15/09/2020	16/10/2020	RV00313711	BRASILIA - DF	588690346
435	15/09/2020	16/10/2020	RV00312903	TABOAO DA SERRA - SP	588688665	483	15/09/2020	16/10/2020	RV00313712	BRASILIA - DF	588690350
436	15/09/2020	16/10/2020	RV00312904	BRASILIA - DF	588688679	484	15/09/2020	16/10/2020	RV00313713	CAICO - RN	588690363
437	15/09/2020	16/10/2020	RV00312907	LUIS EDUARDO MAGALHAES - BA	588688705	485	15/09/2020	16/10/2020	RV00313717	CONCORDIA - SC	588690403
438	15/09/2020	16/10/2020	RV00312909	BELO HORIZONTE - MG	588688722	486	15/09/2020	16/10/2020	RV00313718	UBERLANDIA - MG	588690417
439	15/09/2020	16/10/2020	RV00312910	BRASILIA - DF	588688736	487	15/09/2020	16/10/2020	RV00313720	JABOATAO DOS GUARARAPES - PE	588690434
440	15/09/2020	16/10/2020	RV00312913	LAURO MULLER - SC	588688767	488	15/09/2020	16/10/2020	RV00313721	TUPASSI - PR	588690448
441	15/09/2020	16/10/2020	RV00312915	TRINDADE - PE	588688784	489	15/09/2020	16/10/2020	RV00313723	BRASILIA - DF	588690465
442	15/09/2020	16/10/2020	RV00312916	ARARIPE - CE	588688798	490	15/09/2020	16/10/2020	RV00313724	PASTOS BONS - MA	588690479
443	15/09/2020	16/10/2020	RV00312920	BRASILIA - DF	588688838	491	15/09/2020	16/10/2020	RV00313725	BALSAS - MA	588690482
444	15/09/2020	16/10/2020	RV00313561	SAO PAULO - SP	588688841	492	15/09/2020	16/10/2020	RV00313727	RECIFE - PE	588690505
445	15/09/2020	16/10/2020	RV00313562	CURITIBA - PR	588688855	493	15/09/2020	16/10/2020	RV00313728	UBERLANDIA - MG	588690519
446	15/09/2020	16/10/2020	RV00313564	BRASILIA - DF	588688872	494	15/09/2020	16/10/2020	RV00313729	BRASILIA - DF	588690522
447	15/09/2020	16/10/2020	RV00313565	BRASILIA - DF	588688886	495	15/09/2020	16/10/2020	RV00313731	IBICARE - SC	588690540
448	15/09/2020	16/10/2020	RV00313566	SAO BERNARDO DO CAMPO - SP	588688890	496	15/09/2020	16/10/2020	RV00313732	BRASILIA - DF	588690553
449	15/09/2020	16/10/2020	RV00313567	CATINGUEIRA - PB	588688909	497	15/09/2020	16/10/2020	RV00313733	VILA VELHA - ES	588690567
450	15/09/2020	16/10/2020	RV00313568	BARREIRAS - BA	588688912	498	15/09/2020	16/10/2020	RV00313734	UBERLANDIA - MG	588690575
451	15/09/2020	16/10/2020	RV00313569	SAO JOAO DOS PATOS - MA	588688926	499	15/09/2020	16/10/2020	RV00313737	BELO HORIZONTE - MG	588690607
452	15/09/2020	16/10/2020	RV00313577	ANAPOLIS - GO	588688908	500	15/09/2020	16/10/2020	RV00313738	BELO HORIZONTE - MG	588690615
453	15/09/2020	16/10/2020	RV00313582	FORTALEZA - CE	588688956						
454	15/09/2020	16/10/2020	RV00313583	SAO LUIS - MA	588688960						
455	15/09/2020	16/10/2020	RV00313590	BRASILIA - DF	588689135						
456	15/09/2020	16/10/2020	RV00313602	UBERABA - MG	588689250						
457	15/09/2020	16/10/2020	RV00313603	MANAUS - AM	588689263						
458	15/09/2020	16/10/2020	RV00313606	BRASILIA - DF	588689294						
459	15/09/2020	16/10/2020	RV00313611	BELO HORIZONTE - MG	588689348						
460	15/09/2020	16/10/2020	RV00313613	BAYEUX - PB	588689365						
461	15/09/2020	16/10/2020	RV00313618	TIMON - MA	588689419						
462	15/09/2020	16/10/2020	RV00313619	ANAPOLIS - GO	588689422						

Diário Oficial

126



Teresina(PI) - Quinta-feira, 1º de outubro de 2020 • Nº 186

NOTIFICAÇÃO – AUTUAÇÃO POR INFRAÇÃO DE TRANSITO

Considerando o disposto no Art. 24 e seus incisos, da Lei Federal nº 9.503 de 23 de setembro de 1997, que instituiu o Código de Trânsito Brasileiro – CTB, o **Secretário de Estado dos Transportes do Piauí**, no uso de suas atribuições, com fulcro no art. 281 do CTB, torna pública a relação de Autos de Infração de Trânsito processados com base do art. 231, V do CTB (transitar com o veículo com excesso de velocidade) e **NOTIFICA** os proprietários dos veículos que, caso queiram, terão o prazo estipulado na Notificação de Autuação por Infração enviada via Correios para apresentação da Defesa da Autuação.

Nº	Data de	Prév. Dt. Ceração N.P	Nº do Auto de	Município/UF	Sequencial
1	15/09/2020	16/10/2020	RV00313740	FLORIANO - PI	588690638
2	15/09/2020	16/10/2020	RV00313742	FLORIANO - PI	588690641
3	15/09/2020	16/10/2020	RV00313743	FLORIANO - PI	588690655
4	15/09/2020	16/10/2020	RV00313744	FLORIANO - PI	588690669
5	15/09/2020	16/10/2020	RV00313745	TERESINA - PI	588690672
6	15/09/2020	16/10/2020	RV00313747	TERESINA - PI	588690690
7	15/09/2020	16/10/2020	RV00314252	BOM JESUS - PI	588690730
8	15/09/2020	16/10/2020	RV00314253	FLORIANO - PI	588690743
9	15/09/2020	16/10/2020	RV00314255	TERESINA - PI	588690765
10	15/09/2020	16/10/2020	RV00314256	UNIAO - PI	588690774
11	15/09/2020	16/10/2020	RV00314261	MIGUEL ALVES - PI	588690828
12	15/09/2020	16/10/2020	RV00314262	TERESINA - PI	588690831
13	15/09/2020	16/10/2020	RV00314263	TERESINA - PI	588690845
14	15/09/2020	16/10/2020	RV00314264	TERESINA - PI	588690859
15	15/09/2020	16/10/2020	RV00314265	TERESINA - PI	588690862
16	15/09/2020	16/10/2020	RV00314266	TERESINA - PI	588690876
17	15/09/2020	16/10/2020	RV00314268	TERESINA - PI	588690893
18	15/09/2020	16/10/2020	RV00314269	TERESINA - PI	588690902
19	15/09/2020	16/10/2020	RV00314270	TERESINA - PI	588690916
20	15/09/2020	16/10/2020	RV00314271	JOSE DE FREITAS - PI	588690920
21	15/09/2020	16/10/2020	RV00314272	TERESINA - PI	588690933
22	15/09/2020	16/10/2020	RV00314275	TERESINA - PI	588690955
23	15/09/2020	16/10/2020	RV00314276	AMARANTE - PI	588690964
24	15/09/2020	16/10/2020	RV00314277	TERESINA - PI	588690978
25	15/09/2020	16/10/2020	RV00314278	TERESINA - PI	588690981
26	15/09/2020	16/10/2020	RV00314279	TERESINA - PI	588690995
27	15/09/2020	16/10/2020	RV00314282	TERESINA - PI	588691015
28	15/09/2020	16/10/2020	RV00314283	TERESINA - PI	588691029
29	15/09/2020	16/10/2020	RV00314284	TERESINA - PI	588691032
30	15/09/2020	16/10/2020	RV00314285	TERESINA - PI	588691046
31	15/09/2020	16/10/2020	RV00314286	TERESINA - PI	588691050
32	15/09/2020	16/10/2020	RV00314288	TERESINA - PI	588691077
33	15/09/2020	16/10/2020	RV00314291	TERESINA - PI	588691094
34	15/09/2020	16/10/2020	RV00314294	TERESINA - PI	588691125
35	15/09/2020	16/10/2020	RV00314295	TERESINA - PI	588691134
36	15/09/2020	16/10/2020	RV00314296	TERESINA - PI	588691148
37	15/09/2020	16/10/2020	RV00314298	TERESINA - PI	588691165
38	15/09/2020	16/10/2020	RV00314300	TERESINA - PI	588691182
39	15/09/2020	16/10/2020	RV00314301	TERESINA - PI	588691196
40	15/09/2020	16/10/2020	RV00314302	TERESINA - PI	588691205
41	15/09/2020	16/10/2020	RV00314303	JOSE DE FREITAS - PI	588691219
42	15/09/2020	16/10/2020	RV00314304	ALTOS - PI	588691222
43	15/09/2020	16/10/2020	RV00314307	TERESINA - PI	588691253
44	15/09/2020	16/10/2020	RV00314308	TERESINA - PI	588691267
45	15/09/2020	16/10/2020	RV00314309	TERESINA - PI	588691275
46	15/09/2020	16/10/2020	RV00314310	JOSE DE FREITAS - PI	588691284
47	15/09/2020	16/10/2020	RV00314311	JOSE DE FREITAS - PI	588691298

48	15/09/2020	16/10/2020	RV00314312	TERESINA - PI	588691307
49	15/09/2020	16/10/2020	RV00314313	TERESINA - PI	588691315
50	15/09/2020	16/10/2020	RV00314314	TERESINA - PI	588691324
51	15/09/2020	16/10/2020	RV00314315	TERESINA - PI	588691338
52	15/09/2020	16/10/2020	RV00314316	TERESINA - PI	588691341
53	15/09/2020	16/10/2020	RV00314317	ESPERANTINA - PI	588691355
54	15/09/2020	16/10/2020	RV00314319	TERESINA - PI	588691372
55	15/09/2020	16/10/2020	RV00314320	TERESINA - PI	588691386
56	15/09/2020	16/10/2020	RV00314321	TERESINA - PI	588691390
57	15/09/2020	16/10/2020	RV00314322	TERESINA - PI	588691409
58	15/09/2020	16/10/2020	RV00314323	CAMPO MAIOR - PI	588691412
59	15/09/2020	16/10/2020	RV00314324	TERESINA - PI	588691426
60	15/09/2020	16/10/2020	RV00314326	TERESINA - PI	588691443
61	15/09/2020	16/10/2020	RV00314327	ALTOS - PI	588691457
62	15/09/2020	16/10/2020	RV00314328	TERESINA - PI	588691465
63	15/09/2020	16/10/2020	RV00314329	TERESINA - PI	588691474
64	15/09/2020	16/10/2020	RV00314331	TERESINA - PI	588691491
65	15/09/2020	16/10/2020	RV00314333	TERESINA - PI	588691514
66	15/09/2020	16/10/2020	RV00314334	TERESINA - PI	588691528
67	15/09/2020	16/10/2020	RV00314336	TERESINA - PI	588691545
68	15/09/2020	16/10/2020	RV00314337	TERESINA - PI	588691559
69	15/09/2020	16/10/2020	RV00314338	TERESINA - PI	588691562
70	15/09/2020	16/10/2020	RV00314340	TERESINA - PI	588691580
71	15/09/2020	16/10/2020	RV00314342	TERESINA - PI	588691602
72	15/09/2020	16/10/2020	RV00314343	CURRALINHOS - PI	588691616
73	15/09/2020	16/10/2020	RV00314345	TERESINA - PI	588691633
74	15/09/2020	16/10/2020	RV00314346	TERESINA - PI	588691647
75	15/09/2020	16/10/2020	RV00314347	TERESINA - PI	588691655
76	15/09/2020	16/10/2020	RV00314348	TERESINA - PI	588691664
77	15/09/2020	16/10/2020	RV00314349	TERESINA - PI	588691678
78	15/09/2020	16/10/2020	RV00314350	TERESINA - PI	588691681
79	15/09/2020	16/10/2020	RV00314351	TERESINA - PI	588691695
80	15/09/2020	16/10/2020	RV00314352	TERESINA - PI	588691704
81	15/09/2020	16/10/2020	RV00314353	TERESINA - PI	588691718
82	15/09/2020	16/10/2020	RV00314354	TERESINA - PI	588691721
83	15/09/2020	16/10/2020	RV00314356	TERESINA - PI	588691749
84	15/09/2020	16/10/2020	RV00314357	TERESINA - PI	588691752
85	15/09/2020	16/10/2020	RV00314358	TERESINA - PI	588691766
86	15/09/2020	16/10/2020	RV00314359	TERESINA - PI	588691770
87	15/09/2020	16/10/2020	RV00314360	ALTOS - PI	588691783
88	15/09/2020	16/10/2020	RV00314362	TERESINA - PI	588691806
89	15/09/2020	16/10/2020	RV00314363	TERESINA - PI	588691810
90	15/09/2020	16/10/2020	RV00314364	TERESINA - PI	588691823
91	15/09/2020	16/10/2020	RV00314365	TERESINA - PI	588691837
92	15/09/2020	16/10/2020	RV00314367	TERESINA - PI	588691854
93	15/09/2020	16/10/2020	RV00314370	TERESINA - PI	588691885
94	15/09/2020	16/10/2020	RV00314371	LUIS CORREIA - PI	588691899
95	15/09/2020	16/10/2020	RV00314372	TERESINA - PI	588691908

Diário Oficial



Teresina(PI) - Quinta-feira, 1º de outubro de 2020 • Nº 186

127

96	15/09/2020	16/10/2020	RV00314373	TERESINA - PI	588691911	144	15/09/2020	16/10/2020	RV00314429	TERESINA - PI	588692466
97	15/09/2020	16/10/2020	RV00314374	TERESINA - PI	588691925	145	15/09/2020	16/10/2020	RV00314430	TERESINA - PI	588692470
98	15/09/2020	16/10/2020	RV00314375	TERESINA - PI	588691939	146	15/09/2020	16/10/2020	RV00314433	TERESINA - PI	588692506
99	15/09/2020	16/10/2020	RV00314376	TERESINA - PI	588691942	147	15/09/2020	16/10/2020	RV00314434	AGUA BRANCA - PI	588692510
100	15/09/2020	16/10/2020	RV00314377	TERESINA - PI	588691956	148	15/09/2020	16/10/2020	RV00314435	TERESINA - PI	588692523
101	15/09/2020	16/10/2020	RV00314378	TERESINA - PI	588691960	149	15/09/2020	16/10/2020	RV00314436	TERESINA - PI	588692537
102	15/09/2020	16/10/2020	RV00314379	TERESINA - PI	588691973	150	15/09/2020	16/10/2020	RV00314437	TERESINA - PI	588692545
103	15/09/2020	16/10/2020	RV00314380	TERESINA - PI	588691987	151	15/09/2020	16/10/2020	RV00314440	TERESINA - PI	588692571
104	15/09/2020	16/10/2020	RV00314381	TERESINA - PI	588691995	152	15/09/2020	16/10/2020	RV00314441	PARNAIBA - PI	588692585
105	15/09/2020	16/10/2020	RV00314382	TERESINA - PI	588692007	153	15/09/2020	16/10/2020	RV00314443	PICOS - PI	588692608
106	15/09/2020	16/10/2020	RV00314383	TERESINA - PI	588692015	154	15/09/2020	16/10/2020	RV00314445	PICOS - PI	588692625
107	15/09/2020	16/10/2020	RV00314384	PIRACURUCA - PI	588692024	155	15/09/2020	16/10/2020	RV00314446	MONSENHOR HIPOLITO - PI	588692639
108	15/09/2020	16/10/2020	RV00314385	TERESINA - PI	588692038	156	15/09/2020	16/10/2020	RV00314448	SAO JOAO DA CANABRAVA - PI	588692656
109	15/09/2020	16/10/2020	RV00314388	TERESINA - PI	588692069	157	15/09/2020	16/10/2020	RV00314449	SAO JOSE DO PIAUI - PI	588692660
110	15/09/2020	16/10/2020	RV00314389	TERESINA - PI	588692072	158	15/09/2020	16/10/2020	RV00314450	PICOS - PI	588692673
111	15/09/2020	16/10/2020	RV00314390	BARRAS - PI	588692086	159	15/09/2020	16/10/2020	RV00314452	PICOS - PI	588692695
112	15/09/2020	16/10/2020	RV00314391	TERESINA - PI	588692090	160	15/09/2020	16/10/2020	RV00314453	SAO JOSE DO PIAUI - PI	588692700
113	15/09/2020	16/10/2020	RV00314392	PARNAIBA - PI	588692109	161	15/09/2020	16/10/2020	RV00314454	PICOS - PI	588692713
114	15/09/2020	16/10/2020	RV00314393	TERESINA - PI	588692112	162	15/09/2020	16/10/2020	RV00314455	PICOS - PI	588692727
115	15/09/2020	16/10/2020	RV00314394	PALMEIRAIS - PI	588692126	163	15/09/2020	16/10/2020	RV00314456	AROEIRAS DO ITAIM - PI	588692735
116	15/09/2020	16/10/2020	RV00314395	TERESINA - PI	588692130	164	15/09/2020	16/10/2020	RV00314457	PICOS - PI	588692744
117	15/09/2020	16/10/2020	RV00314396	TERESINA - PI	588692143	165	15/09/2020	16/10/2020	RV00314458	TERESINA - PI	588692758
118	15/09/2020	16/10/2020	RV00314397	SAO MIGUEL DA BAIXA GRANDE - PI	588692157	166	15/09/2020	16/10/2020	RV00314460	PICOS - PI	588692775
119	15/09/2020	16/10/2020	RV00314398	TERESINA - PI	588692165	167	15/09/2020	16/10/2020	RV00314461	PICOS - PI	588692789
120	15/09/2020	16/10/2020	RV00314400	TERESINA - PI	588692174	168	15/09/2020	16/10/2020	RV00314462	PICOS - PI	588692792
121	15/09/2020	16/10/2020	RV00314401	TERESINA - PI	588692188	169	15/09/2020	16/10/2020	RV00314463	ITAINOPOLIS - PI	588692801
122	15/09/2020	16/10/2020	RV00314402	PARNAIBA - PI	588692191	170	15/09/2020	16/10/2020	RV00314464	PICOS - PI	588692815
123	15/09/2020	16/10/2020	RV00314403	PARNAIBA - PI	588692205	171	15/09/2020	16/10/2020	RV00314465	PICOS - PI	588692829
124	15/09/2020	16/10/2020	RV00314404	TERESINA - PI	588692214	172	15/09/2020	16/10/2020	RV00314466	PICOS - PI	588692832
125	15/09/2020	16/10/2020	RV00314405	TERESINA - PI	588692228	173	15/09/2020	16/10/2020	RV00314467	PICOS - PI	588692846
126	15/09/2020	16/10/2020	RV00314406	PARNAIBA - PI	588692231	174	15/09/2020	16/10/2020	RV00314468	TERESINA - PI	588692850
127	15/09/2020	16/10/2020	RV00314407	TERESINA - PI	588692245	175	15/09/2020	16/10/2020	RV00314469	OEIRAS - PI	588692863
128	15/09/2020	16/10/2020	RV00314409	PARNAIBA - PI	588692262	176	15/09/2020	16/10/2020	RV00314470	TERESINA - PI	588692877
129	15/09/2020	16/10/2020	RV00314410	PARNAIBA - PI	588692276	177	15/09/2020	16/10/2020	RV00314471	OEIRAS - PI	588692885
130	15/09/2020	16/10/2020	RV00314411	PARNAIBA - PI	588692280	178	15/09/2020	16/10/2020	RV00314472	MORRO CABECA NO TEMPO - PI	588692894
131	15/09/2020	16/10/2020	RV00314412	PARNAIBA - PI	588692293	179	15/09/2020	16/10/2020	RV00314473	TERESINA - PI	588692903
132	15/09/2020	16/10/2020	RV00314414	MONTE ALEGRE DO PIAUI - PI	588692316	180	15/09/2020	16/10/2020	RV00314475	SOCORRO DO PIAUI - PI	588692925
133	15/09/2020	16/10/2020	RV00314417	AMARANTE - PI	588692347	181	15/09/2020	16/10/2020	RV00314481	FRANCISCO AYRES - PI	588692982
134	15/09/2020	16/10/2020	RV00314418	FLORIANO - PI	588692355	182	15/09/2020	16/10/2020	RV00314485	CARACOL - PI	588693020
135	15/09/2020	16/10/2020	RV00314419	PALMEIRAIS - PI	588692364	183	15/09/2020	16/10/2020	RV00314487	FLORIANO - PI	588693047
136	15/09/2020	16/10/2020	RV00314420	TERESINA - PI	588692378	184	15/09/2020	16/10/2020	RV00314488	TERESINA - PI	588693055
137	15/09/2020	16/10/2020	RV00314421	TERESINA - PI	588692381	185	15/09/2020	16/10/2020	RV00314491	CANTO DO BURITI - PI	588693081
138	15/09/2020	16/10/2020	RV00314422	TERESINA - PI	588692395	186	15/09/2020	16/10/2020	RV00314492	CANTO DO BURITI - PI	588693095
139	15/09/2020	16/10/2020	RV00314423	TERESINA - PI	588692404	187	15/09/2020	16/10/2020	RV00314494	OEIRAS - PI	588693118
140	15/09/2020	16/10/2020	RV00314425	TERESINA - PI	588692421	188	15/09/2020	16/10/2020	RV00314497	TERESINA - PI	588693149
141	15/09/2020	16/10/2020	RV00314426	TERESINA - PI	588692435	189	15/09/2020	16/10/2020	RV00314500	FLORIANO - PI	588693170
142	15/09/2020	16/10/2020	RV00314427	TERESINA - PI	588692449	190	15/09/2020	16/10/2020	RV00314501	TERESINA - PI	588693183
143	15/09/2020	16/10/2020	RV00314428	TERESINA - PI	588692452	191	15/09/2020	16/10/2020	RV00314502	TERESINA - PI	588693197

Diário Oficial

128



Teresina(PI) - Quinta-feira, 1º de outubro de 2020 • Nº 186

192	15/09/2020	16/10/2020	RV00314503	TERESINA - PI	588693206	240	15/09/2020	16/10/2020	RV00314569	TERESINA - PI	588693855
193	15/09/2020	16/10/2020	RV00314504	TERESINA - PI	588693210	241	15/09/2020	16/10/2020	RV00314570	TERESINA - PI	588693869
194	15/09/2020	16/10/2020	RV00314506	ITAUEIRA - PI	588693223	242	15/09/2020	16/10/2020	RV00314572	TERESINA - PI	588693886
195	15/09/2020	16/10/2020	RV00314507	CORRENTE - PI	588693237	243	15/09/2020	16/10/2020	RV00314573	VARZEA GRANDE - PI	588693890
196	15/09/2020	16/10/2020	RV00314508	RIO GRANDE DO PIAUI - PI	588693245	244	15/09/2020	16/10/2020	RV00314574	TERESINA - PI	588693909
197	15/09/2020	16/10/2020	RV00314509	FLORIANO - PI	588693254	245	15/09/2020	16/10/2020	RV00314575	MATIAS OLIMPIO - PI	588693912
198	15/09/2020	16/10/2020	RV00314510	CORONEL JOSE DIAS - PI	588693268	246	15/09/2020	16/10/2020	RV00314576	TERESINA - PI	588693926
199	15/09/2020	16/10/2020	RV00314512	FLORIANO - PI	588693285	247	15/09/2020	16/10/2020	RV00314577	NAZARIA - PI	588693930
200	15/09/2020	16/10/2020	RV00314515	FLORIANO - PI	588693311	248	15/09/2020	16/10/2020	RV00314578	TERESINA - PI	588693943
201	15/09/2020	16/10/2020	RV00314522	MADEIRO - PI	588693387	249	15/09/2020	16/10/2020	RV00314579	TERESINA - PI	588693957
202	15/09/2020	16/10/2020	RV00314523	TERESINA - PI	588693395	250	15/09/2020	16/10/2020	RV00314580	TERESINA - PI	588693965
203	15/09/2020	16/10/2020	RV00314524	TERESINA - PI	588693400	251	15/09/2020	16/10/2020	RV00314581	TERESINA - PI	588693974
204	15/09/2020	16/10/2020	RV00314525	TERESINA - PI	588693413	252	15/09/2020	16/10/2020	RV00314582	TERESINA - PI	588693988
205	15/09/2020	16/10/2020	RV00314526	TERESINA - PI	588693427	253	15/09/2020	16/10/2020	RV00314583	TERESINA - PI	588693991
206	15/09/2020	16/10/2020	RV00314527	TERESINA - PI	588693435	254	15/09/2020	16/10/2020	RV00314584	PICOS - PI	588694008
207	15/09/2020	16/10/2020	RV00314529	TERESINA - PI	588693458	255	15/09/2020	16/10/2020	RV00314585	TERESINA - PI	588694011
208	15/09/2020	16/10/2020	RV00314530	TERESINA - PI	588693461	256	15/09/2020	16/10/2020	RV00314586	TERESINA - PI	588694025
209	15/09/2020	16/10/2020	RV00314531	TERESINA - PI	588693475	257	15/09/2020	16/10/2020	RV00314588	AGUA BRANCA - PI	588694042
210	15/09/2020	16/10/2020	RV00314532	TERESINA - PI	588693489	258	15/09/2020	16/10/2020	RV00314589	TERESINA - PI	588694056
211	15/09/2020	16/10/2020	RV00314533	TERESINA - PI	588693492	259	15/09/2020	16/10/2020	RV00314592	TERESINA - PI	588694087
212	15/09/2020	16/10/2020	RV00314534	TERESINA - PI	588693501	260	15/09/2020	16/10/2020	RV00314593	TERESINA - PI	588694095
213	15/09/2020	16/10/2020	RV00314536	TERESINA - PI	588693529	261	15/09/2020	16/10/2020	RV00314594	TERESINA - PI	588694100
214	15/09/2020	16/10/2020	RV00314537	TERESINA - PI	588693532	262	15/09/2020	16/10/2020	RV00314595	TERESINA - PI	588694113
215	15/09/2020	16/10/2020	RV00314538	TERESINA - PI	588693546	263	15/09/2020	16/10/2020	RV00314596	TERESINA - PI	588694127
216	15/09/2020	16/10/2020	RV00314540	TERESINA - PI	588693563	264	15/09/2020	16/10/2020	RV00314597	TERESINA - PI	588694135
217	15/09/2020	16/10/2020	RV00314541	TERESINA - PI	588693577	265	15/09/2020	16/10/2020	RV00314598	PICOS - PI	588694144
218	15/09/2020	16/10/2020	RV00314543	TERESINA - PI	588693594	266	15/09/2020	16/10/2020	RV00314599	TERESINA - PI	588694158
219	15/09/2020	16/10/2020	RV00314544	TERESINA - PI	588693603	267	15/09/2020	16/10/2020	RV00314600	PARNAIBA - PI	588694161
220	15/09/2020	16/10/2020	RV00314545	TERESINA - PI	588693617	268	15/09/2020	16/10/2020	RV00314602	LUIS CORREIA - PI	588694189
221	15/09/2020	16/10/2020	RV00314548	TERESINA - PI	588693648	269	15/09/2020	16/10/2020	RV00314603	LUIS CORREIA - PI	588694192
222	15/09/2020	16/10/2020	RV00314549	JOSE DE FREITAS - PI	588693651	270	15/09/2020	16/10/2020	RV00314604	PARNAIBA - PI	588694201
223	15/09/2020	16/10/2020	RV00314550	BATALHA - PI	588693665	271	15/09/2020	16/10/2020	RV00314605	LUIS CORREIA - PI	588694215
224	15/09/2020	16/10/2020	RV00314551	TERESINA - PI	588693679	272	15/09/2020	16/10/2020	RV00314606	TERESINA - PI	588694229
225	15/09/2020	16/10/2020	RV00314552	TERESINA - PI	588693682	273	15/09/2020	16/10/2020	RV00314607	PARNAIBA - PI	588694232
226	15/09/2020	16/10/2020	RV00314553	TERESINA - PI	588693696	274	15/09/2020	16/10/2020	RV00314608	TERESINA - PI	588694246
227	15/09/2020	16/10/2020	RV00314555	BOM JESUS - PI	588693719	275	15/09/2020	16/10/2020	RV00314609	TERESINA - PI	588694250
228	15/09/2020	16/10/2020	RV00314556	TERESINA - PI	588693722	276	15/09/2020	16/10/2020	RV00314610	PARNAIBA - PI	588694263
229	15/09/2020	16/10/2020	RV00314557	TERESINA - PI	588693736	277	15/09/2020	16/10/2020	RV00314611	TERESINA - PI	588694277
230	15/09/2020	16/10/2020	RV00314558	TERESINA - PI	588693740	278	15/09/2020	16/10/2020	RV00314612	PIRIPIRI - PI	588694285
231	15/09/2020	16/10/2020	RV00314559	TERESINA - PI	588693753	279	15/09/2020	16/10/2020	RV00314613	TERESINA - PI	588694294
232	15/09/2020	16/10/2020	RV00314560	TERESINA - PI	588693767	280	15/09/2020	16/10/2020	RV00314614	TERESINA - PI	588694303
233	15/09/2020	16/10/2020	RV00314561	TERESINA - PI	588693775	281	15/09/2020	16/10/2020	RV00314615	TERESINA - PI	588694317
234	15/09/2020	16/10/2020	RV00314562	TERESINA - PI	588693784	282	15/09/2020	16/10/2020	RV00314617	TERESINA - PI	588694334
235	15/09/2020	16/10/2020	RV00314563	JOAQUIM PIRES - PI	588693798	283	15/09/2020	16/10/2020	RV00314618	PARNAIBA - PI	588694348
236	15/09/2020	16/10/2020	RV00314565	TERESINA - PI	588693815	284	15/09/2020	16/10/2020	RV00314619	PARNAIBA - PI	588694351
237	15/09/2020	16/10/2020	RV00314566	TERESINA - PI	588693824	285	15/09/2020	16/10/2020	RV00314620	PARNAIBA - PI	588694365
238	15/09/2020	16/10/2020	RV00314567	TERESINA - PI	588693838	286	15/09/2020	16/10/2020	RV00314623	PARNAIBA - PI	588694396
239	15/09/2020	16/10/2020	RV00314568	TERESINA - PI	588693841	287	15/09/2020	16/10/2020	RV00314624	TERESINA - PI	588694405

Diário Oficial



Teresina(PI) - Quinta-feira, 1º de outubro de 2020 • Nº 186

129

288	15/09/2020	16/10/2020	RV00314626	LUIS CORREIA - PI	588694422
289	15/09/2020	16/10/2020	RV00314627	TERESINA - PI	588694436
290	15/09/2020	16/10/2020	RV00314628	TERESINA - PI	588694440
291	15/09/2020	16/10/2020	RV00314629	TERESINA - PI	588694453
292	15/09/2020	16/10/2020	RV00314630	TERESINA - PI	588694467
293	15/09/2020	16/10/2020	RV00314631	TERESINA - PI	588694475
294	15/09/2020	16/10/2020	RV00314632	PARNAIBA - PI	588694484
295	15/09/2020	16/10/2020	RV00314633	TERESINA - PI	588694498
296	15/09/2020	16/10/2020	RV00314634	TERESINA - PI	588694507
297	15/09/2020	16/10/2020	RV00314635	TERESINA - PI	588694515
298	15/09/2020	16/10/2020	RV00314636	TERESINA - PI	588694524
299	15/09/2020	16/10/2020	RV00314637	TERESINA - PI	588694538
300	15/09/2020	16/10/2020	RV00314638	TERESINA - PI	588694541
301	15/09/2020	16/10/2020	RV00314639	TERESINA - PI	588694555
302	15/09/2020	16/10/2020	RV00314640	PARNAIBA - PI	588694569
303	15/09/2020	16/10/2020	RV00314642	FLORIANO - PI	588694586
304	15/09/2020	16/10/2020	RV00314643	TERESINA - PI	588694590
305	15/09/2020	16/10/2020	RV00314644	TERESINA - PI	588694609
306	15/09/2020	16/10/2020	RV00314646	TERESINA - PI	588694626
307	15/09/2020	16/10/2020	RV00314648	UNIAO - PI	588694643
308	15/09/2020	16/10/2020	RV00314649	TERESINA - PI	588694657
309	15/09/2020	16/10/2020	RV00314650	UNIAO - PI	588694665
310	15/09/2020	16/10/2020	RV00314652	TERESINA - PI	588694688
311	15/09/2020	16/10/2020	RV00314653	ALTOS - PI	588694691
312	15/09/2020	16/10/2020	RV00314654	TERESINA - PI	588694705
313	15/09/2020	16/10/2020	RV00314655	TERESINA - PI	588694714
314	15/09/2020	16/10/2020	RV00314656	TERESINA - PI	588694728
315	15/09/2020	16/10/2020	RV00314658	TERESINA - PI	588694745
316	15/09/2020	16/10/2020	RV00314660	ALTOS - PI	588694762
317	15/09/2020	16/10/2020	RV00314665	TERESINA - PI	588694816
318	15/09/2020	16/10/2020	RV00314666	VALENCADO PIAUI - PI	588694820
319	15/09/2020	16/10/2020	RV00314670	TERESINA - PI	588694864
320	15/09/2020	16/10/2020	RV00314671	TERESINA - PI	588694878
321	15/09/2020	16/10/2020	RV00314672	TERESINA - PI	588694881
322	15/09/2020	16/10/2020	RV00314673	PICOS - PI	588694895
323	15/09/2020	16/10/2020	RV00314674	SUSSUAPARA - PI	588694904
324	15/09/2020	16/10/2020	RV00314675	SANTA CRUZ DO PIAUI - PI	588694918
325	15/09/2020	16/10/2020	RV00314676	PICOS - PI	588694921
326	15/09/2020	16/10/2020	RV00314677	PICOS - PI	588694935
327	15/09/2020	16/10/2020	RV00314678	PICOS - PI	588694949
328	15/09/2020	16/10/2020	RV00314679	PICOS - PI	588694952
329	15/09/2020	16/10/2020	RV00314680	PICOS - PI	588694966
330	15/09/2020	16/10/2020	RV00314681	PICOS - PI	588694970
331	15/09/2020	16/10/2020	RV00314683	ALAGONHA DO PIAUI - PI	588694997
332	15/09/2020	16/10/2020	RV00314684	PICOS - PI	588695003
333	15/09/2020	16/10/2020	RV00314685	BOCADINA - PI	588695017
334	15/09/2020	16/10/2020	RV00314686	PICOS - PI	588695025
335	15/09/2020	16/10/2020	RV00314687	PICOS - PI	588695034
336	15/09/2020	16/10/2020	RV00314688	PICOS - PI	588695048
337	15/09/2020	16/10/2020	RV00314690	PICOS - PI	588695065
338	15/09/2020	16/10/2020	RV00314692	SAO JOSE DO PIAUI - PI	588695082
339	15/09/2020	16/10/2020	RV00314693	PICOS - PI	588695096
340	15/09/2020	16/10/2020	RV00314694	PICOS - PI	588695105
341	15/09/2020	16/10/2020	RV00314695	PICOS - PI	588695119
342	15/09/2020	16/10/2020	RV00314696	PICOS - PI	588695122
343	15/09/2020	16/10/2020	RV00314697	PICOS - PI	588695136
344	15/09/2020	16/10/2020	RV00314698	TERESINA - PI	588695140
345	15/09/2020	16/10/2020	RV00314699	PICOS - PI	588695153
346	15/09/2020	16/10/2020	RV00314702	TERESINA - PI	588695184
347	15/09/2020	16/10/2020	RV00314703	PICOS - PI	588695198
348	15/09/2020	16/10/2020	RV00314705	PICOS - PI	588695215
349	15/09/2020	16/10/2020	RV00314706	PICOS - PI	588695224
350	15/09/2020	16/10/2020	RV00314707	PICOS - PI	588695238
351	15/09/2020	16/10/2020	RV00314708	BELA VISTA DO PIAUI - PI	588695241
352	15/09/2020	16/10/2020	RV00314709	SAO JOAO DA VARJOTA - PI	588695255
353	15/09/2020	16/10/2020	RV00314713	SAO RAMUNDO NONATO - PI	588695290
354	15/09/2020	16/10/2020	RV00314714	CANTO DO BURITI - PI	588695309
355	15/09/2020	16/10/2020	RV00314717	MONTE ALEGRE DO PIAUI - PI	588695330
356	15/09/2020	16/10/2020	RV00314718	CANTO DO BURITI - PI	588695343
357	15/09/2020	16/10/2020	RV00314726	TERESINA - PI	588695428
358	15/09/2020	16/10/2020	RV00314727	TERESINA - PI	588695431
359	15/09/2020	16/10/2020	RV00314728	CANTO DO BURITI - PI	588695445
360	15/09/2020	16/10/2020	RV00314729	ESPERANTINA - PI	588695459
361	15/09/2020	16/10/2020	RV00314731	TERESINA - PI	588695476
362	15/09/2020	16/10/2020	RV00314732	TERESINA - PI	588695480
363	15/09/2020	16/10/2020	RV00314733	COLONIA DO GURGUEIA - PI	588695493
364	15/09/2020	16/10/2020	RV00314734	AMARANTE - PI	588695502
365	15/09/2020	16/10/2020	RV00314737	TERESINA - PI	588695533
366	15/09/2020	16/10/2020	RV00314738	BOM JESUS - PI	588695547
367	15/09/2020	16/10/2020	RV00314739	TERESINA - PI	588695555
368	15/09/2020	16/10/2020	RV00314740	FLORIANO - PI	588695564
369	15/09/2020	16/10/2020	RV00314743	FLORIANO - PI	588695595
370	15/09/2020	16/10/2020	RV00314744	CORONEL JOSE DIAS - PI	588695604
371	15/09/2020	16/10/2020	RV00314745	TERESINA - PI	588695618
372	15/09/2020	16/10/2020	RV00314746	FLORIANO - PI	588695621
373	15/09/2020	16/10/2020	RV00313746	UBERLANDIA - MG	588696086
374	15/09/2020	16/10/2020	RV00314249	FORMOSA - GO	588696079
375	15/09/2020	16/10/2020	RV00314250	HIDROLANDIA - GO	5886960712
376	15/09/2020	16/10/2020	RV00314251	BRASILIA - DF	5886960726
377	15/09/2020	16/10/2020	RV00314254	BELO HORIZONTE - MG	5886960757
378	15/09/2020	16/10/2020	RV00314257	BELO HORIZONTE - MG	5886960788
379	15/09/2020	16/10/2020	RV00314258	SAO LUIS - MA	5886960791
380	15/09/2020	16/10/2020	RV00314259	FORQUILHA - CE	5886960805
381	15/09/2020	16/10/2020	RV00314260	RIO LARGO - AL	5886960814
382	15/09/2020	16/10/2020	RV00314267	SAO JOSE DE RIBAMAR - MA	5886960880
383	15/09/2020	16/10/2020	RV00314273	FEIRA DE SANTANA - BA	5886960947
384	15/09/2020	16/10/2020	RV00314280	BELO HORIZONTE - MG	5886961001
385	15/09/2020	16/10/2020	RV00314287	TIMON - MA	5886961063
386	15/09/2020	16/10/2020	RV00314289	CAMOCIM - CE	5886961085
387	15/09/2020	16/10/2020	RV00314292	FOZ DO IGUAÇU - PR	5886961103
388	15/09/2020	16/10/2020	RV00314293	SAO JOSE DE RIBAMAR - MA	5886961117
389	15/09/2020	16/10/2020	RV00314297	CAMPINA GRANDE - PB	5886961151
390	15/09/2020	16/10/2020	RV00314299	DUMONT - SP	5886961179
391	15/09/2020	16/10/2020	RV00314305	IMPERATRIZ - MA	5886961236
392	15/09/2020	16/10/2020	RV00314306	SAO DOMINGOS DO AZEITAO - MA	5886961240
393	15/09/2020	16/10/2020	RV00314318	FEIRA DE SANTANA - BA	5886961369
394	15/09/2020	16/10/2020	RV00314325	CAXIAS - MA	5886961430
395	15/09/2020	16/10/2020	RV00314330	CAICO - RN	5886961488
396	15/09/2020	16/10/2020	RV00314332	MATOES - MA	5886961505
397	15/09/2020	16/10/2020	RV00314335	MATOES - MA	5886961531
398	15/09/2020	16/10/2020	RV00314339	MATOES - MA	5886961576
399	15/09/2020	16/10/2020	RV00314341	MATOES - MA	5886961593
400	15/09/2020	16/10/2020	RV00314344	TIMON - MA	5886961620
401	15/09/2020	16/10/2020	RV00314355	MATOES - MA	5886961735
402	15/09/2020	16/10/2020	RV00314361	TAILANDIA - PA	5886961797
403	15/09/2020	16/10/2020	RV00314366	MATOES - MA	5886961845
404	15/09/2020	16/10/2020	RV00314368	MATOES - MA	5886961868
405	15/09/2020	16/10/2020	RV00314369	MATOES - MA	5886961871
406	15/09/2020	16/10/2020	RV00314386	SAO JOAO DOS PATOS - MA	5886962041
407	15/09/2020	16/10/2020	RV00314387	MOSSORO - RN	5886962055
408	15/09/2020	16/10/2020	RV00314408	COELHO NETO - MA	5886962259
409	15/09/2020	16/10/2020	RV00314413	FORMOSA - GO	5886962302
410	15/09/2020	16/10/2020	RV00314415	SAO LUIS - MA	5886962320
411	15/09/2020	16/10/2020	RV00314416	MOSSORO - RN	5886962333
412	15/09/2020	16/10/2020	RV00314424	BRASILIA - DF	5886962418
413	15/09/2020	16/10/2020	RV00314431	CAXIAS - MA	5886962483
414	15/09/2020	16/10/2020	RV00314432	BELEM - PA	5886962497

Diário Oficial

130



Teresina(PI) - Quinta-feira, 1º de outubro de 2020 • Nº 186

415	15/09/2020	16/10/2020	RV00314438	BRUMADO - BA	588692554
416	15/09/2020	16/10/2020	RV00314439	FRECHEIRINHA - CE	588692568
417	15/09/2020	16/10/2020	RV00314442	ICARA - SC	588692599
418	15/09/2020	16/10/2020	RV00314444	SAO LUIS - MA	588692611
419	15/09/2020	16/10/2020	RV00314447	PATOS - PB	588692642
420	15/09/2020	16/10/2020	RV00314451	MACEIO - AL	588692687
421	15/09/2020	16/10/2020	RV00314459	BRASILIA - DF	588692761
422	15/09/2020	16/10/2020	RV00314474	PETROLINA - PE	588692917
423	15/09/2020	16/10/2020	RV00314476	BARAO DE GRAJAU - MA	588692934
424	15/09/2020	16/10/2020	RV00314477	SERRA TALHADA - PE	588692948
425	15/09/2020	16/10/2020	RV00314478	OURO - SC	588692951
426	15/09/2020	16/10/2020	RV00314479	CAMPO GRANDE - MS	588692965
427	15/09/2020	16/10/2020	RV00314480	MACEIO - AL	588692979
428	15/09/2020	16/10/2020	RV00314482	FORMOSA - GO	588692996
429	15/09/2020	16/10/2020	RV00314483	BRASILIA - DF	588693002
430	15/09/2020	16/10/2020	RV00314484	BRASILIA - DF	588693016
431	15/09/2020	16/10/2020	RV00314486	JOAO PESSOA - PB	588693033
432	15/09/2020	16/10/2020	RV00314489	OSASCO - SP	588693064
433	15/09/2020	16/10/2020	RV00314490	OSASCO - SP	588693078
434	15/09/2020	16/10/2020	RV00314493	FRECHEIRINHA - CE	588693104
435	15/09/2020	16/10/2020	RV00314495	SERRA - ES	588693121
436	15/09/2020	16/10/2020	RV00314496	ORLANDIA - SP	588693135
437	15/09/2020	16/10/2020	RV00314498	IVINHEMA - MS	588693152
438	15/09/2020	16/10/2020	RV00314499	VITORIA DA CONQUISTA - BA	588693166
439	15/09/2020	16/10/2020	RV00314511	MORRO AGUDO - SP	588693271
440	15/09/2020	16/10/2020	RV00314513	SALVADOR - BA	588693299
441	15/09/2020	16/10/2020	RV00314514	CAMACARI - BA	588693308
442	15/09/2020	16/10/2020	RV00314516	OSASCO - SP	588693325
443	15/09/2020	16/10/2020	RV00314517	SAO PAULO - SP	588693339
444	15/09/2020	16/10/2020	RV00314518	CALDAS - MG	588693342
445	15/09/2020	16/10/2020	RV00314519	CHAPADAO DO CEU - GO	588693356
446	15/09/2020	16/10/2020	RV00314520	RIO VERDE - GO	588693360
447	15/09/2020	16/10/2020	RV00314521	FORTALEZA - CE	588693373
448	15/09/2020	16/10/2020	RV00314528	CODO - MA	588693444
449	15/09/2020	16/10/2020	RV00314535	CAUCAIA - CE	588693515
450	15/09/2020	16/10/2020	RV00314539	TIMON - MA	588693550
451	15/09/2020	16/10/2020	RV00314542	BELO HORIZONTE - MG	588693585
452	15/09/2020	16/10/2020	RV00314546	UBERABA - MG	588693625
453	15/09/2020	16/10/2020	RV00314547	SAO PAULO - SP	588693634
454	15/09/2020	16/10/2020	RV00314554	BRASILIA - DF	588693705
455	15/09/2020	16/10/2020	RV00314564	BELO HORIZONTE - MG	588693807
456	15/09/2020	16/10/2020	RV00314571	MATOES - MA	588693872
457	15/09/2020	16/10/2020	RV00314587	MATOES - MA	588694039
458	15/09/2020	16/10/2020	RV00314590	SAO JOAO DOS PATOS - MA	588694060
459	15/09/2020	16/10/2020	RV00314591	FORTALEZA - CE	588694073
460	15/09/2020	16/10/2020	RV00314601	CAMOCIM - CE	588694175
461	15/09/2020	16/10/2020	RV00314616	GUARACIABA DO NORTE - CE	588694325
462	15/09/2020	16/10/2020	RV00314621	BELO HORIZONTE - MG	588694379

463	15/09/2020	16/10/2020	RV00314622	FORQUILHA - CE	588694382
464	15/09/2020	16/10/2020	RV00314625	FORTALEZA - CE	588694419
465	15/09/2020	16/10/2020	RV00314641	CAMOCIM - CE	588694572
466	15/09/2020	16/10/2020	RV00314645	SAO PAULO - SP	588694612
467	15/09/2020	16/10/2020	RV00314647	FORTALEZA - CE	588694630
468	15/09/2020	16/10/2020	RV00314651	BELO HORIZONTE - MG	588694674
469	15/09/2020	16/10/2020	RV00314657	BALSAS - MA	588694731
470	15/09/2020	16/10/2020	RV00314659	FORTALEZA - CE	588694759
471	15/09/2020	16/10/2020	RV00314661	PEDREIRAS - MA	588694776
472	15/09/2020	16/10/2020	RV00314662	OSASCO - SP	588694780
473	15/09/2020	16/10/2020	RV00314663	CURITIBA - PR	588694793
474	15/09/2020	16/10/2020	RV00314664	BRASILIA - DF	588694802
475	15/09/2020	16/10/2020	RV00314667	GRAVATAI - RS	588694833
476	15/09/2020	16/10/2020	RV00314668	BALSAS - MA	588694847
477	15/09/2020	16/10/2020	RV00314669	BELO HORIZONTE - MG	588694855
478	15/09/2020	16/10/2020	RV00314682	JUAZEIRO DO NORTE - CE	588694983
479	15/09/2020	16/10/2020	RV00314689	CONCEICAO - PB	588695051
480	15/09/2020	16/10/2020	RV00314691	RECIFE - PE	588695079
481	15/09/2020	16/10/2020	RV00314700	BRASILIA - DF	588695167
482	15/09/2020	16/10/2020	RV00314701	TABOAO DA SERRA - SP	588695175
483	15/09/2020	16/10/2020	RV00314704	SAO LUIS - MA	588695207
484	15/09/2020	16/10/2020	RV00314710	SAO PAULO - SP	588695269
485	15/09/2020	16/10/2020	RV00314711	BARREIRAS - BA	588695272
486	15/09/2020	16/10/2020	RV00314712	BRASILIA - DF	588695286
487	15/09/2020	16/10/2020	RV00314715	SAO PAULO - SP	588695312
488	15/09/2020	16/10/2020	RV00314716	BARUERI - SP	588695326
489	15/09/2020	16/10/2020	RV00314719	BRASILIA - DF	588695357
490	15/09/2020	16/10/2020	RV00314720	TUPASSI - PR	588695365
491	15/09/2020	16/10/2020	RV00314721	SAO JOAO DO CARU - MA	588695374
492	15/09/2020	16/10/2020	RV00314722	BRASILIA - DF	588695388
493	15/09/2020	16/10/2020	RV00314723	SAO PAULO - SP	588695391
494	15/09/2020	16/10/2020	RV00314724	SAO PAULO - SP	588695405
495	15/09/2020	16/10/2020	RV00314725	TATUI - SP	588695414
496	15/09/2020	16/10/2020	RV00314730	PETROLANDIA - SC	588695462
497	15/09/2020	16/10/2020	RV00314735	BRASILIA - DF	588695516
498	15/09/2020	16/10/2020	RV00314736	UBERABA - MG	588695520
499	15/09/2020	16/10/2020	RV00314741	ARACATI - CE	588695578
500	15/09/2020	16/10/2020	RV00314742	IRAQUARA - BA	588695581

NOTIFICAÇÃO - AUTUAÇÃO POR INFRAÇÃO DE TRANSITO

Considerando o disposto no Art. 24 e seus incisos, da Lei Federal nº 9.503 de 23 de setembro de 1997, que institui o Código de Trânsito Brasileiro - CTB, o **Secretário de Estado dos Transportes do Piauí**, no uso de suas atribuições, com fulcro no art. 281 do CTB, torna pública a relação de Autos de Infração de Trânsito processados com base do art. 231, V do CTB (transitar com o veículo com excesso de velocidade) e **NOTIFICA** os proprietários dos veículos que, caso queiram, terão o prazo estipulado na Notificação de Autuação por Infração enviada via Correios para apresentação da Defesa da Autuação.

Nº	Data de	Próx. Dt. Geração N.P	Nº do Auto de	Município/UF	Sequencial
1	15/09/2020	16/10/2020	RV00314748	FLORIANO - PI	588695649
2	15/09/2020	16/10/2020	RV00314750	JERUMENHA - PI	588695666
3	15/09/2020	16/10/2020	RV00314751	FLORIANO - PI	588695670
4	15/09/2020	16/10/2020	RV00314752	TERESINA - PI	588695683
5	15/09/2020	16/10/2020	RV00314754	FLORIANO - PI	588695706
6	15/09/2020	16/10/2020	RV00314755	TERESINA - PI	588695710
7	15/09/2020	16/10/2020	RV00314759	TERESINA - PI	588695754
8	15/09/2020	16/10/2020	RV00314762	UNIAO - PI	588695785
9	15/09/2020	16/10/2020	RV00314763	TERESINA - PI	588695799
10	15/09/2020	16/10/2020	RV00314764	TERESINA - PI	588695808
11	15/09/2020	16/10/2020	RV00314765	TERESINA - PI	588695811
12	15/09/2020	16/10/2020	RV00314766	TERESINA - PI	588695825
13	15/09/2020	16/10/2020	RV00314767	TERESINA - PI	588695839
14	15/09/2020	16/10/2020	RV00314768	LUIS CORREIA - PI	588695842
15	15/09/2020	16/10/2020	RV00314769	ESPERANTINA - PI	588695856
16	15/09/2020	16/10/2020	RV00314770	TERESINA - PI	588695860
17	15/09/2020	16/10/2020	RV00314771	TERESINA - PI	588695873
18	15/09/2020	16/10/2020	RV00314772	TERESINA - PI	588695887
19	15/09/2020	16/10/2020	RV00314773	TERESINA - PI	588695895
20	15/09/2020	16/10/2020	RV00314775	JOSE DE FREITAS - PI	588695913
21	15/09/2020	16/10/2020	RV00314776	TERESINA - PI	588695927
22	15/09/2020	16/10/2020	RV00314777	TERESINA - PI	588695935
23	15/09/2020	16/10/2020	RV00314779	LUZILANDIA - PI	588695958
24	15/09/2020	16/10/2020	RV00314780	TERESINA - PI	588695961
25	15/09/2020	16/10/2020	RV00314781	TERESINA - PI	588695975
26	15/09/2020	16/10/2020	RV00314783	TERESINA - PI	588695992
27	15/09/2020	16/10/2020	RV00314784	TERESINA - PI	588696009
28	15/09/2020	16/10/2020	RV00314785	TERESINA - PI	588696012
29	15/09/2020	16/10/2020	RV00314786	ESPERANTINA - PI	588696026
30	15/09/2020	16/10/2020	RV00314787	TERESINA - PI	588696030
31	15/09/2020	16/10/2020	RV00314788	TERESINA - PI	588696043
32	15/09/2020	16/10/2020	RV00314789	TERESINA - PI	588696057
33	15/09/2020	16/10/2020	RV00314790	TERESINA - PI	588696065
34	15/09/2020	16/10/2020	RV00314791	TERESINA - PI	588696074
35	15/09/2020	16/10/2020	RV00314792	TERESINA - PI	588696088
36	15/09/2020	16/10/2020	RV00314793	TERESINA - PI	588696091
37	15/09/2020	16/10/2020	RV00314794	TERESINA - PI	588696105
38	15/09/2020	16/10/2020	RV00314796	JOSE DE FREITAS - PI	588696128
39	15/09/2020	16/10/2020	RV00314797	TERESINA - PI	588696131
40	15/09/2020	16/10/2020	RV00314798	BARRAS - PI	588696145
41	15/09/2020	16/10/2020	RV00314800	TERESINA - PI	588696162
42	15/09/2020	16/10/2020	RV00314802	TERESINA - PI	588696180
43	15/09/2020	16/10/2020	RV00314803	TERESINA - PI	588696193
44	15/09/2020	16/10/2020	RV00314804	TERESINA - PI	588696202
45	15/09/2020	16/10/2020	RV00314805	TERESINA - PI	588696216
46	15/09/2020	16/10/2020	RV00314806	TERESINA - PI	588696220

47	15/09/2020	16/10/2020	RV00314807	TERESINA - PI	588696233
48	15/09/2020	16/10/2020	RV00314809	TERESINA - PI	588696255
49	15/09/2020	16/10/2020	RV00314810	TERESINA - PI	588696264
50	15/09/2020	16/10/2020	RV00314811	TERESINA - PI	588696278
51	15/09/2020	16/10/2020	RV00314814	LUZILANDIA - PI	588696304
52	15/09/2020	16/10/2020	RV00314815	TERESINA - PI	588696318
53	15/09/2020	16/10/2020	RV00314816	TERESINA - PI	588696321
54	15/09/2020	16/10/2020	RV00314817	TERESINA - PI	588696335
55	15/09/2020	16/10/2020	RV00314825	TERESINA - PI	588696410
56	15/09/2020	16/10/2020	RV00314826	PIRACURUCA - PI	588696423
57	15/09/2020	16/10/2020	RV00314829	TERESINA - PI	588696454
58	15/09/2020	16/10/2020	RV00314830	TERESINA - PI	588696468
59	15/09/2020	16/10/2020	RV00314831	TERESINA - PI	588696471
60	15/09/2020	16/10/2020	RV00314832	TERESINA - PI	588696485
61	15/09/2020	16/10/2020	RV00314833	TERESINA - PI	588696499
62	15/09/2020	16/10/2020	RV00314834	TERESINA - PI	588696508
63	15/09/2020	16/10/2020	RV00314835	TERESINA - PI	588696511
64	15/09/2020	16/10/2020	RV00314836	TERESINA - PI	588696525
65	15/09/2020	16/10/2020	RV00314837	TERESINA - PI	588696539
66	15/09/2020	16/10/2020	RV00314838	TERESINA - PI	588696542
67	15/09/2020	16/10/2020	RV00314839	TERESINA - PI	588696556
68	15/09/2020	16/10/2020	RV00314840	PALMEIRAS - PI	588696560
69	15/09/2020	16/10/2020	RV00314841	PICOS - PI	588696573
70	15/09/2020	16/10/2020	RV00314842	TERESINA - PI	588696587
71	15/09/2020	16/10/2020	RV00314843	CURRALINHOS - PI	588696595
72	15/09/2020	16/10/2020	RV00314844	TERESINA - PI	588696600
73	15/09/2020	16/10/2020	RV00314845	TERESINA - PI	588696613
74	15/09/2020	16/10/2020	RV00314849	TERESINA - PI	588696638
75	15/09/2020	16/10/2020	RV00314850	SIMPLICIO MENDES - PI	588696661
76	15/09/2020	16/10/2020	RV00314851	TERESINA - PI	588696675
77	15/09/2020	16/10/2020	RV00314852	SIMPLICIO MENDES - PI	588696689
78	15/09/2020	16/10/2020	RV00314854	JOSE DE FREITAS - PI	588696701
79	15/09/2020	16/10/2020	RV00314855	LUIS CORREIA - PI	588696715
80	15/09/2020	16/10/2020	RV00314856	PARNAIBA - PI	588696729
81	15/09/2020	16/10/2020	RV00314857	TERESINA - PI	588696732
82	15/09/2020	16/10/2020	RV00314858	TERESINA - PI	588696746
83	15/09/2020	16/10/2020	RV00314859	TERESINA - PI	588696750
84	15/09/2020	16/10/2020	RV00314861	PARNAIBA - PI	588696777
85	15/09/2020	16/10/2020	RV00314862	TERESINA - PI	588696785
86	15/09/2020	16/10/2020	RV00314863	TERESINA - PI	588696794
87	15/09/2020	16/10/2020	RV00314865	TERESINA - PI	588696817
88	15/09/2020	16/10/2020	RV00314866	PARNAIBA - PI	588696825
89	15/09/2020	16/10/2020	RV00314868	TERESINA - PI	588696848
90	15/09/2020	16/10/2020	RV00314870	PARNAIBA - PI	588696865
91	15/09/2020	16/10/2020	RV00314871	NAZARIA - PI	588696879
92	15/09/2020	16/10/2020	RV00314872	TERESINA - PI	588696882
93	15/09/2020	16/10/2020	RV00314875	UNIAO - PI	588696919
94	15/09/2020	16/10/2020	RV00314877	TERESINA - PI	588696936

Diário Oficial

132



Teresina(PI) - Quinta-feira, 1º de outubro de 2020 • Nº 186

95	15/09/2020	16/10/2020	RV00314878	TERESINA - PI	588696940
96	15/09/2020	16/10/2020	RV00314879	TERESINA - PI	588696953
97	15/09/2020	16/10/2020	RV00314880	UNIAO - PI	588696967
98	15/09/2020	16/10/2020	RV00314881	TERESINA - PI	588696975
99	15/09/2020	16/10/2020	RV00314882	UNIAO - PI	588696984
100	15/09/2020	16/10/2020	RV00314883	TERESINA - PI	588696998
101	15/09/2020	16/10/2020	RV00314884	UNIAO - PI	588697004
102	15/09/2020	16/10/2020	RV00314885	TERESINA - PI	588697018
103	15/09/2020	16/10/2020	RV00314886	TERESINA - PI	588697021
104	15/09/2020	16/10/2020	RV00314887	TERESINA - PI	588697035
105	15/09/2020	16/10/2020	RV00314889	TERESINA - PI	588697052
106	15/09/2020	16/10/2020	RV00314892	TERESINA - PI	588697083
107	15/09/2020	16/10/2020	RV00314893	PICOS - PI	588697097
108	15/09/2020	16/10/2020	RV00314894	OEIRAS - PI	588697106
109	15/09/2020	16/10/2020	RV00314895	PICOS - PI	588697110
110	15/09/2020	16/10/2020	RV00314896	NOVO ORIENTE DO PIAUI - PI	588697123
111	15/09/2020	16/10/2020	RV00314897	PICOS - PI	588697137
112	15/09/2020	16/10/2020	RV00314898	CURIMATA - PI	588697145
113	15/09/2020	16/10/2020	RV00314899	PICOS - PI	588697154
114	15/09/2020	16/10/2020	RV00314901	ALTO LONGA - PI	588697171
115	15/09/2020	16/10/2020	RV00314902	PICOS - PI	588697185
116	15/09/2020	16/10/2020	RV00314903	PICOS - PI	588697199
117	15/09/2020	16/10/2020	RV00314904	VALENCA DO PIAUI - PI	588697208
118	15/09/2020	16/10/2020	RV00314905	PICOS - PI	588697211
119	15/09/2020	16/10/2020	RV00314906	PICOS - PI	588697225
120	15/09/2020	16/10/2020	RV00314907	SAO JOSE DO PIAUI - PI	588697239
121	15/09/2020	16/10/2020	RV00314908	PICOS - PI	588697242
122	15/09/2020	16/10/2020	RV00314909	LAGOINHA DO PIAUI - PI	588697256
123	15/09/2020	16/10/2020	RV00314910	PICOS - PI	588697260
124	15/09/2020	16/10/2020	RV00314911	SANTANA DO PIAUI - PI	588697273
125	15/09/2020	16/10/2020	RV00314912	PICOS - PI	588697287
126	15/09/2020	16/10/2020	RV00314913	PICOS - PI	588697295
127	15/09/2020	16/10/2020	RV00314914	SANTANA DO PIAUI - PI	588697300
128	15/09/2020	16/10/2020	RV00314915	PICOS - PI	588697313
129	15/09/2020	16/10/2020	RV00314916	PICOS - PI	588697327
130	15/09/2020	16/10/2020	RV00314917	TERESINA - PI	588697335
131	15/09/2020	16/10/2020	RV00314918	TERESINA - PI	588697344
132	15/09/2020	16/10/2020	RV00314919	TERESINA - PI	588697358
133	15/09/2020	16/10/2020	RV00314921	TERESINA - PI	588697375
134	15/09/2020	16/10/2020	RV00314922	SANTO INACIO DO PIAUI - PI	588697389
135	15/09/2020	16/10/2020	RV00314923	FLORIANO - PI	588697392
136	15/09/2020	16/10/2020	RV00314924	CORRENTE - PI	588697401
137	15/09/2020	16/10/2020	RV00314926	FLORIANO - PI	588697429
138	15/09/2020	16/10/2020	RV00314929	TERESINA - PI	588697450
139	15/09/2020	16/10/2020	RV00314932	ELISEU MARTINS - PI	588697485
140	15/09/2020	16/10/2020	RV00314941	FLORIANO - PI	588697579
141	15/09/2020	16/10/2020	RV00314943	FLORIANO - PI	588697596
142	15/09/2020	16/10/2020	RV00314944	FLORIANO - PI	588697605

143	15/09/2020	16/10/2020	RV00314945	FLORIANO - PI	588697619
144	15/09/2020	16/10/2020	RV00314946	CORRENTE - PI	588697622
145	15/09/2020	16/10/2020	RV00314949	FLORIANO - PI	588697653
146	15/09/2020	16/10/2020	RV00314951	FLORIANO - PI	588697675
147	15/09/2020	16/10/2020	RV00314955	FLORIANO - PI	588697707
148	15/09/2020	16/10/2020	RV00314956	FLORIANO - PI	588697715
149	15/09/2020	16/10/2020	RV00314960	TERESINA - PI	588697755
150	15/09/2020	16/10/2020	RV00314961	ITAUEIRA - PI	588697769
151	15/09/2020	16/10/2020	RV00314962	TERESINA - PI	588697772
152	15/09/2020	16/10/2020	RV00314963	TERESINA - PI	588697786
153	15/09/2020	16/10/2020	RV00314966	UNIAO - PI	588697812
154	15/09/2020	16/10/2020	RV00314967	TERESINA - PI	588697826
155	15/09/2020	16/10/2020	RV00314968	TERESINA - PI	588697830
156	15/09/2020	16/10/2020	RV00314969	TERESINA - PI	588697843
157	15/09/2020	16/10/2020	RV00314970	MIGUEL ALVES - PI	588697857
158	15/09/2020	16/10/2020	RV00314971	TERESINA - PI	588697865
159	15/09/2020	16/10/2020	RV00314972	BARRAS - PI	588697874
160	15/09/2020	16/10/2020	RV00314973	JOSE DE FREITAS - PI	588697888
161	15/09/2020	16/10/2020	RV00314975	JOSE DE FREITAS - PI	588697891
162	15/09/2020	16/10/2020	RV00314976	TERESINA - PI	588697905
163	15/09/2020	16/10/2020	RV00314977	TERESINA - PI	588697914
164	15/09/2020	16/10/2020	RV00314978	TERESINA - PI	588697928
165	15/09/2020	16/10/2020	RV00314979	TERESINA - PI	588697931
166	15/09/2020	16/10/2020	RV00314980	TERESINA - PI	588697945
167	15/09/2020	16/10/2020	RV00314981	TERESINA - PI	588697959
168	15/09/2020	16/10/2020	RV00314982	TERESINA - PI	588697962
169	15/09/2020	16/10/2020	RV00314983	TERESINA - PI	588697976
170	15/09/2020	16/10/2020	RV00314984	TERESINA - PI	588697980
171	15/09/2020	16/10/2020	RV00314985	TERESINA - PI	588697993
172	15/09/2020	16/10/2020	RV00314986	CAPITAO DE CAMPOS - PI	588698000
173	15/09/2020	16/10/2020	RV00314987	TERESINA - PI	588698013
174	15/09/2020	16/10/2020	RV00314988	TERESINA - PI	588698027
175	15/09/2020	16/10/2020	RV00314989	TERESINA - PI	588698035
176	15/09/2020	16/10/2020	RV00314990	PARNAIBA - PI	588698044
177	15/09/2020	16/10/2020	RV00314991	TERESINA - PI	588698058
178	15/09/2020	16/10/2020	RV00314992	TERESINA - PI	588698061
179	15/09/2020	16/10/2020	RV00314993	TERESINA - PI	588698075
180	15/09/2020	16/10/2020	RV00314994	TERESINA - PI	588698089
181	15/09/2020	16/10/2020	RV00314995	ESPERANTINA - PI	588698092
182	15/09/2020	16/10/2020	RV00314996	TERESINA - PI	588698101
183	15/09/2020	16/10/2020	RV00314997	TERESINA - PI	588698115
184	15/09/2020	16/10/2020	RV00314998	TERESINA - PI	588698129
185	15/09/2020	16/10/2020	RV00315000	TERESINA - PI	588698146
186	15/09/2020	16/10/2020	RV00315002	TERESINA - PI	588698163
187	15/09/2020	16/10/2020	RV00315003	TERESINA - PI	588698177
188	15/09/2020	16/10/2020	RV00315004	BARRAS - PI	588698185
189	15/09/2020	16/10/2020	RV00315005	TERESINA - PI	588698194
190	15/09/2020	16/10/2020	RV00315007	TERESINA - PI	588698217

Diário Oficial



Teresina(PI) - Quinta-feira, 1º de outubro de 2020 • Nº 186

133

191	15/09/2020	16/10/2020	RV00315008	TERESINA - PI	588698225	239	15/09/2020	16/10/2020	RV00315081	TERESINA - PI	588698945
192	15/09/2020	16/10/2020	RV00315010	TERESINA - PI	588698248	240	15/09/2020	16/10/2020	RV00315082	TERESINA - PI	588698954
193	15/09/2020	16/10/2020	RV00315011	PALMEIRAIS - PI	588698251	241	15/09/2020	16/10/2020	RV00315083	TERESINA - PI	588698968
194	15/09/2020	16/10/2020	RV00315012	TERESINA - PI	588698265	242	15/09/2020	16/10/2020	RV00315084	TERESINA - PI	588698971
195	15/09/2020	16/10/2020	RV00315014	NAZARIA - PI	588698282	243	15/09/2020	16/10/2020	RV00315085	UNIAO - PI	588698985
196	15/09/2020	16/10/2020	RV00315016	TERESINA - PI	588698305	244	15/09/2020	16/10/2020	RV00315086	TERESINA - PI	588698999
197	15/09/2020	16/10/2020	RV00315017	TERESINA - PI	588698319	245	15/09/2020	16/10/2020	RV00315088	TERESINA - PI	588699019
198	15/09/2020	16/10/2020	RV00315019	TERESINA - PI	588698336	246	15/09/2020	16/10/2020	RV00315091	IPIRANGA DO PIAUI - PI	588699040
199	15/09/2020	16/10/2020	RV00315021	TERESINA - PI	588698353	247	15/09/2020	16/10/2020	RV00315092	PICOS - PI	588699053
200	15/09/2020	16/10/2020	RV00315023	TERESINA - PI	588698375	248	15/09/2020	16/10/2020	RV00315093	BOCAINA - PI	588699067
201	15/09/2020	16/10/2020	RV00315024	TERESINA - PI	588698384	249	15/09/2020	16/10/2020	RV00315095	INHUMA - PI	588699084
202	15/09/2020	16/10/2020	RV00315026	TERESINA - PI	588698407	250	15/09/2020	16/10/2020	RV00315096	TERESINA - PI	588699098
203	15/09/2020	16/10/2020	RV00315027	TERESINA - PI	588698415	251	15/09/2020	16/10/2020	RV00315098	PICOS - PI	588699115
204	15/09/2020	16/10/2020	RV00315028	TERESINA - PI	588698424	252	15/09/2020	16/10/2020	RV00315099	PICOS - PI	588699124
205	15/09/2020	16/10/2020	RV00315029	TERESINA - PI	588698438	253	15/09/2020	16/10/2020	RV00315100	PICOS - PI	588699138
206	15/09/2020	16/10/2020	RV00315030	TERESINA - PI	588698441	254	15/09/2020	16/10/2020	RV00315101	PICOS - PI	588699141
207	15/09/2020	16/10/2020	RV00315031	TERESINA - PI	588698455	255	15/09/2020	16/10/2020	RV00315102	FRONTEIRAS - PI	588699155
208	15/09/2020	16/10/2020	RV00315034	TERESINA - PI	588698486	256	15/09/2020	16/10/2020	RV00315103	PICOS - PI	588699169
209	15/09/2020	16/10/2020	RV00315035	TERESINA - PI	588698490	257	15/09/2020	16/10/2020	RV00315104	PICOS - PI	588699172
210	15/09/2020	16/10/2020	RV00315038	TERESINA - PI	588698526	258	15/09/2020	16/10/2020	RV00315106	PICOS - PI	588699186
211	15/09/2020	16/10/2020	RV00315039	TERESINA - PI	588698530	259	15/09/2020	16/10/2020	RV00315107	PICOS - PI	588699190
212	15/09/2020	16/10/2020	RV00315043	TERESINA - PI	588698574	260	15/09/2020	16/10/2020	RV00315108	PICOS - PI	588699209
213	15/09/2020	16/10/2020	RV00315044	TERESINA - PI	588698588	261	15/09/2020	16/10/2020	RV00315109	PICOS - PI	588699212
214	15/09/2020	16/10/2020	RV00315045	TERESINA - PI	588698591	262	15/09/2020	16/10/2020	RV00315110	PICOS - PI	588699226
215	15/09/2020	16/10/2020	RV00315046	UNIAO - PI	588698605	263	15/09/2020	16/10/2020	RV00315111	SAO RAIMUNDO NONATO - PI	588699230
216	15/09/2020	16/10/2020	RV00315047	TERESINA - PI	588698614	264	15/09/2020	16/10/2020	RV00315112	SAO RAIMUNDO NONATO - PI	588699243
217	15/09/2020	16/10/2020	RV00315048	TERESINA - PI	588698628	265	15/09/2020	16/10/2020	RV00315114	SAO RAIMUNDO NONATO - PI	588699265
218	15/09/2020	16/10/2020	RV00315049	TERESINA - PI	588698631	266	15/09/2020	16/10/2020	RV00315115	TERESINA - PI	588699274
219	15/09/2020	16/10/2020	RV00315052	TERESINA - PI	588698662	267	15/09/2020	16/10/2020	RV00315116	TERESINA - PI	588699288
220	15/09/2020	16/10/2020	RV00315054	TERESINA - PI	588698680	268	15/09/2020	16/10/2020	RV00315117	OEIRAS - PI	588699291
221	15/09/2020	16/10/2020	RV00315055	PARNAIBA - PI	588698693	269	15/09/2020	16/10/2020	RV00315122	ITAUEIRA - PI	588699345
222	15/09/2020	16/10/2020	RV00315058	MORRO CABECA NO TEMPO - PI	588698716	270	15/09/2020	16/10/2020	RV00315125	TAMBORIL DO PIAUI - PI	588699376
223	15/09/2020	16/10/2020	RV00315059	FLORIANO - PI	588698720	271	15/09/2020	16/10/2020	RV00315131	FLORIANO - PI	588699433
224	15/09/2020	16/10/2020	RV00315060	SAO RAIMUNDO NONATO - PI	588698733	272	15/09/2020	16/10/2020	RV00315134	TERESINA - PI	588699464
225	15/09/2020	16/10/2020	RV00315061	SAO RAIMUNDO NONATO - PI	588698747	273	15/09/2020	16/10/2020	RV00315135	CANTO DO BURITI - PI	588699478
226	15/09/2020	16/10/2020	RV00315063	TERESINA - PI	588698764	274	15/09/2020	16/10/2020	RV00315137	ELISEU MARTINS - PI	588699495
227	15/09/2020	16/10/2020	RV00315064	TERESINA - PI	588698778	275	15/09/2020	16/10/2020	RV00315138	PICOS - PI	588699504
228	15/09/2020	16/10/2020	RV00315067	FLORIANO - PI	588698804	276	15/09/2020	16/10/2020	RV00315141	SAO BRAZ DO PIAUI - PI	588699535
229	15/09/2020	16/10/2020	RV00315068	FLORIANO - PI	588698818	277	15/09/2020	16/10/2020	RV00315145	ITAUEIRA - PI	588699570
230	15/09/2020	16/10/2020	RV00315070	TERESINA - PI	588698835	278	15/09/2020	16/10/2020	RV00315146	TERESINA - PI	588699583
231	15/09/2020	16/10/2020	RV00315071	TERESINA - PI	588698849	279	15/09/2020	16/10/2020	RV00315148	TERESINA - PI	588699606
232	15/09/2020	16/10/2020	RV00315072	TERESINA - PI	588698852	280	15/09/2020	16/10/2020	RV00315150	ELISEU MARTINS - PI	588699623
233	15/09/2020	16/10/2020	RV00315073	TERESINA - PI	588698866	281	15/09/2020	16/10/2020	RV00315151	FLORIANO - PI	588699637
234	15/09/2020	16/10/2020	RV00315074	TERESINA - PI	588698870	282	15/09/2020	16/10/2020	RV00315155	ITAUEIRA - PI	588699671
235	15/09/2020	16/10/2020	RV00315075	ALTO LONGA - PI	588698883	283	15/09/2020	16/10/2020	RV00315157	TERESINA - PI	588699699
236	15/09/2020	16/10/2020	RV00315076	TERESINA - PI	588698897	284	15/09/2020	16/10/2020	RV00315162	TERESINA - PI	588699742
237	15/09/2020	16/10/2020	RV00315078	TERESINA - PI	588698910	285	15/09/2020	16/10/2020	RV00315163	RIO GRANDE DO PIAUI - PI	588699756
238	15/09/2020	16/10/2020	RV00315080	TERESINA - PI	588698937	286	15/09/2020	16/10/2020	RV00315164	FLORIANO - PI	588699760

Diário Oficial

134



Teresina(PI) - Quinta-feira, 1º de outubro de 2020 • Nº 186

287	15/09/2020	16/10/2020	RV00315169	FLORIANO - PI	588699813	335	15/09/2020	16/10/2020	RV00315240
288	15/09/2020	16/10/2020	RV00315171	TERESINA - PI	588699835	336	15/09/2020	16/10/2020	RV00315242
289	15/09/2020	16/10/2020	RV00315172	ITAUEIRA - PI	588699844	337	15/09/2020	16/10/2020	RV00315243
290	15/09/2020	16/10/2020	RV00315173	FLORIANO - PI	588699858	338	15/09/2020	16/10/2020	RV00315244
291	15/09/2020	16/10/2020	RV00315176	SAO RAIMUNDO NONATO - PI	588699889	339	15/09/2020	16/10/2020	RV00315245
292	15/09/2020	16/10/2020	RV00315183	TERESINA - PI	588699950	340	15/09/2020	16/10/2020	RV00315246
293	15/09/2020	16/10/2020	RV00315185	FLORIANO - PI	588699977	341	15/09/2020	16/10/2020	RV00315248
294	15/09/2020	16/10/2020	RV00315187	ELISEU MARTINS - PI	588699994	342	15/09/2020	16/10/2020	RV00315250
295	15/09/2020	16/10/2020	RV00315191	RIO GRANDE DO PIAUI - PI	588700030	343	15/09/2020	16/10/2020	RV00314747
296	15/09/2020	16/10/2020	RV00315192	TERESINA - PI	588700043	344	15/09/2020	16/10/2020	RV00314749
297	15/09/2020	16/10/2020	RV00315193	CARACOL - PI	588700057	345	15/09/2020	16/10/2020	RV00314753
298	15/09/2020	16/10/2020	RV00315194	TERESINA - PI	588700065	346	15/09/2020	16/10/2020	RV00314756
299	15/09/2020	16/10/2020	RV00315195	TERESINA - PI	588700074	347	15/09/2020	16/10/2020	RV00314757
300	15/09/2020	16/10/2020	RV00315196	UNIAO - PI	588700088	348	15/09/2020	16/10/2020	RV00314758
301	15/09/2020	16/10/2020	RV00315197	UNIAO - PI	588700091	349	15/09/2020	16/10/2020	RV00314760
302	15/09/2020	16/10/2020	RV00315198	MATIAS OLIMPIO - PI	588700105	350	15/09/2020	16/10/2020	RV00314761
303	15/09/2020	16/10/2020	RV00315199	ALTOS - PI	588700114	351	15/09/2020	16/10/2020	RV00314774
304	15/09/2020	16/10/2020	RV00315200	TERESINA - PI	588700128	352	15/09/2020	16/10/2020	RV00314778
305	15/09/2020	16/10/2020	RV00315201	TERESINA - PI	588700131	353	15/09/2020	16/10/2020	RV00314782
306	15/09/2020	16/10/2020	RV00315202	TERESINA - PI	588700145	354	15/09/2020	16/10/2020	RV00314795
307	15/09/2020	16/10/2020	RV00315203	TERESINA - PI	588700159	355	15/09/2020	16/10/2020	RV00314799
308	15/09/2020	16/10/2020	RV00315204	TERESINA - PI	588700162	356	15/09/2020	16/10/2020	RV00314801
309	15/09/2020	16/10/2020	RV00315205	BARRAS - PI	588700176	357	15/09/2020	16/10/2020	RV00314808
310	15/09/2020	16/10/2020	RV00315207	JOSE DE FREITAS - PI	588700193	358	15/09/2020	16/10/2020	RV00314812
311	15/09/2020	16/10/2020	RV00315208	TERESINA - PI	588700202	359	15/09/2020	16/10/2020	RV00314813
312	15/09/2020	16/10/2020	RV00315209	TERESINA - PI	588700216	360	15/09/2020	16/10/2020	RV00314818
313	15/09/2020	16/10/2020	RV00315210	TERESINA - PI	588700220	361	15/09/2020	16/10/2020	RV00314819
314	15/09/2020	16/10/2020	RV00315211	JOSE DE FREITAS - PI	588700233	362	15/09/2020	16/10/2020	RV00314820
315	15/09/2020	16/10/2020	RV00315212	TERESINA - PI	588700247	363	15/09/2020	16/10/2020	RV00314821
316	15/09/2020	16/10/2020	RV00315213	TERESINA - PI	588700255	364	15/09/2020	16/10/2020	RV00314822
317	15/09/2020	16/10/2020	RV00315214	TERESINA - PI	588700264	365	15/09/2020	16/10/2020	RV00314823
318	15/09/2020	16/10/2020	RV00315215	TERESINA - PI	588700278	366	15/09/2020	16/10/2020	RV00314824
319	15/09/2020	16/10/2020	RV00315216	TERESINA - PI	588700281	367	15/09/2020	16/10/2020	RV00314827
320	15/09/2020	16/10/2020	RV00315218	TERESINA - PI	588700304	368	15/09/2020	16/10/2020	RV00314828
321	15/09/2020	16/10/2020	RV00315219	TERESINA - PI	588700318	369	15/09/2020	16/10/2020	RV00314846
322	15/09/2020	16/10/2020	RV00315221	SAO PEDRO DO PIAUI - PI	588700335	370	15/09/2020	16/10/2020	RV00314847
323	15/09/2020	16/10/2020	RV00315222	TERESINA - PI	588700349	371	15/09/2020	16/10/2020	RV00314848
324	15/09/2020	16/10/2020	RV00315223	TERESINA - PI	588700352	372	15/09/2020	16/10/2020	RV00314853
325	15/09/2020	16/10/2020	RV00315226	VARZEA GRANDE - PI	588700383	373	15/09/2020	16/10/2020	RV00314860
326	15/09/2020	16/10/2020	RV00315227	VARZEA GRANDE - PI	588700397	374	15/09/2020	16/10/2020	RV00314864
327	15/09/2020	16/10/2020	RV00315228	TERESINA - PI	588700406	375	15/09/2020	16/10/2020	RV00314867
328	15/09/2020	16/10/2020	RV00315229	TERESINA - PI	588700410	376	15/09/2020	16/10/2020	RV00314869
329	15/09/2020	16/10/2020	RV00315230	NAZARIA - PI	588700423	377	15/09/2020	16/10/2020	RV00314873
330	15/09/2020	16/10/2020	RV00315231	TERESINA - PI	588700437	378	15/09/2020	16/10/2020	RV00314874
331	15/09/2020	16/10/2020	RV00315232	TERESINA - PI	588700445	379	15/09/2020	16/10/2020	RV00314876
332	15/09/2020	16/10/2020	RV00315233	TERESINA - PI	588700454	380	15/09/2020	16/10/2020	RV00314888
333	15/09/2020	16/10/2020	RV00315234	TERESINA - PI	588700468	381	15/09/2020	16/10/2020	RV00314890
334	15/09/2020	16/10/2020	RV00315237	TERESINA - PI	588700499	382	15/09/2020	16/10/2020	RV00314891

Diário Oficial



Teresina(PI) - Quinta-feira, 1º de outubro de 2020 • Nº 186

135

383	15/09/2020	16/10/2020	RV00314900	ARAGUAINA - TO	588697168
384	15/09/2020	16/10/2020	RV00314920	CARPINA - PE	588697361
385	15/09/2020	16/10/2020	RV00314925	SERRA TALHADA - PE	588697415
386	15/09/2020	16/10/2020	RV00314927	BRASILIA - DF	588697432
387	15/09/2020	16/10/2020	RV00314928	IGUATU - CE	588697446
388	15/09/2020	16/10/2020	RV00314930	RIO BRANCO - AC	588697463
389	15/09/2020	16/10/2020	RV00314931	BRASILIA - DF	588697477
390	15/09/2020	16/10/2020	RV00314933	CAPINZAL - SC	588697494
391	15/09/2020	16/10/2020	RV00314934	BRASILIA - DF	588697503
392	15/09/2020	16/10/2020	RV00314935	FORTALEZA - CE	588697517
393	15/09/2020	16/10/2020	RV00314936	BRASILIA - DF	588697525
394	15/09/2020	16/10/2020	RV00314937	BRASILIA - DF	588697534
395	15/09/2020	16/10/2020	RV00314938	FORTALEZA - CE	588697548
396	15/09/2020	16/10/2020	RV00314939	CARIARIU - PE	588697551
397	15/09/2020	16/10/2020	RV00314940	NAVEGANTES - SC	588697565
398	15/09/2020	16/10/2020	RV00314942	BRASILIA - DF	588697582
399	15/09/2020	16/10/2020	RV00314947	SAO LOURENCO DOESTE - SC	588697636
400	15/09/2020	16/10/2020	RV00314948	CHAPADINHA - MA	588697640
401	15/09/2020	16/10/2020	RV00314950	TRINDADE - PE	588697667
402	15/09/2020	16/10/2020	RV00314952	BRASILIA - DF	588697684
403	15/09/2020	16/10/2020	RV00314953	ARAPONGAS - PR	588697698
404	15/09/2020	16/10/2020	RV00314957	TIANGUA - CE	588697724
405	15/09/2020	16/10/2020	RV00314958	TIANGUA - CE	588697738
406	15/09/2020	16/10/2020	RV00314959	TIMON - MA	588697741
407	15/09/2020	16/10/2020	RV00314964	PADRE BERNARDO - GO	588697790
408	15/09/2020	16/10/2020	RV00314965	PARAISO DO TOCANTINS - TO	588697809
409	15/09/2020	16/10/2020	RV00314999	QUITERIANOPOLIS - CE	588698132
410	15/09/2020	16/10/2020	RV00315001	IMPERATRIZ - MA	588698150
411	15/09/2020	16/10/2020	RV00315006	CAXIAS - MA	588698203
412	15/09/2020	16/10/2020	RV00315009	PARNARAMA - MA	588698234
413	15/09/2020	16/10/2020	RV00315013	PARNARAMA - MA	588698279
414	15/09/2020	16/10/2020	RV00315015	PARNARAMA - MA	588698296
415	15/09/2020	16/10/2020	RV00315018	BURITI BRAVO - MA	588698322
416	15/09/2020	16/10/2020	RV00315020	CHAPADINHA - MA	588698340
417	15/09/2020	16/10/2020	RV00315022	BACABAL - MA	588698367
418	15/09/2020	16/10/2020	RV00315025	MATÕES - MA	588698398
419	15/09/2020	16/10/2020	RV00315032	PARNARAMA - MA	588698469
420	15/09/2020	16/10/2020	RV00315033	BRASILIA - DF	588698472
421	15/09/2020	16/10/2020	RV00315036	MARINGÁ - PR	588698509
422	15/09/2020	16/10/2020	RV00315037	BELO HORIZONTE - MG	588698512
423	15/09/2020	16/10/2020	RV00315040	MATÕES - MA	588698543
424	15/09/2020	16/10/2020	RV00315041	MATÕES - MA	588698557
425	15/09/2020	16/10/2020	RV00315042	MATÕES - MA	588698565
426	15/09/2020	16/10/2020	RV00315050	RECIFE - PE	588698645
427	15/09/2020	16/10/2020	RV00315051	BELO HORIZONTE - MG	588698659
428	15/09/2020	16/10/2020	RV00315053	PARNARAMA - MA	588698676
429	15/09/2020	16/10/2020	RV00315056	BRASILIA - DF	588698702
430	15/09/2020	16/10/2020	RV00315062	REDENCAO - PA	588698755
431	15/09/2020	16/10/2020	RV00315065	MATÕES - MA	588698781
432	15/09/2020	16/10/2020	RV00315066	TIMOTEO - MG	588698795
433	15/09/2020	16/10/2020	RV00315069	BRASILIA - DF	588698821
434	15/09/2020	16/10/2020	RV00315077	GUAPIACU - SP	588698906
435	15/09/2020	16/10/2020	RV00315079	VITORIA DE SANTO ANTAO - PE	588698923
436	15/09/2020	16/10/2020	RV00315087	FORTALEZA - CE	588699005
437	15/09/2020	16/10/2020	RV00315089	SANTO INACIO - PR	588699022
438	15/09/2020	16/10/2020	RV00315090	TALUA - CE	588699036
439	15/09/2020	16/10/2020	RV00315094	BELO HORIZONTE - MG	588699075
440	15/09/2020	16/10/2020	RV00315097	GOIANIA - GO	588699107

441	15/09/2020	16/10/2020	RV00315113	SAO PAULO - SP	588699257
442	15/09/2020	16/10/2020	RV00315118	SANTANA - BA	588699305
443	15/09/2020	16/10/2020	RV00315119	ITAPETIM - PE	588699314
444	15/09/2020	16/10/2020	RV00315120	BELO HORIZONTE - MG	588699328
445	15/09/2020	16/10/2020	RV00315121	BRASILIA - DF	588699331
446	15/09/2020	16/10/2020	RV00315123	UBERLANDIA - MG	588699359
447	15/09/2020	16/10/2020	RV00315124	BRASILIA - DF	588699362
448	15/09/2020	16/10/2020	RV00315126	JUAZEIRO - BA	588699380
449	15/09/2020	16/10/2020	RV00315127	BELO HORIZONTE - MG	588699393
450	15/09/2020	16/10/2020	RV00315128	ARACAJU - SE	588699402
451	15/09/2020	16/10/2020	RV00315129	CODO - MA	588699416
452	15/09/2020	16/10/2020	RV00315130	BELO HORIZONTE - MG	588699420
453	15/09/2020	16/10/2020	RV00315132	RIO GRANDE DA SERRA - SP	588699447
454	15/09/2020	16/10/2020	RV00315133	UBERLANDIA - MG	588699455
455	15/09/2020	16/10/2020	RV00315136	GUARULHOS - SP	588699481
456	15/09/2020	16/10/2020	RV00315139	MACEIO - AL	588699518
457	15/09/2020	16/10/2020	RV00315140	PETROLINA - PE	588699521
458	15/09/2020	16/10/2020	RV00315142	BRASILIA - DF	588699549
459	15/09/2020	16/10/2020	RV00315143	TIETE - SP	588699552
460	15/09/2020	16/10/2020	RV00315144	TIMON - MA	588699566
461	15/09/2020	16/10/2020	RV00315147	TUPASSI - PR	588699597
462	15/09/2020	16/10/2020	RV00315149	SAO JOAO DO CARU - MA	588699610
463	15/09/2020	16/10/2020	RV00315152	BRASILIA - DF	588699645
464	15/09/2020	16/10/2020	RV00315153	COTIA - SP	588699654
465	15/09/2020	16/10/2020	RV00315154	AMPERE - PR	588699668
466	15/09/2020	16/10/2020	RV00315156	COREAU - CE	588699685
467	15/09/2020	16/10/2020	RV00315158	BRASILIA - DF	588699708
468	15/09/2020	16/10/2020	RV00315159	BRASILIA - DF	588699711
469	15/09/2020	16/10/2020	RV00315160	SAO JOSE DOS CAMPOS - SP	588699725
470	15/09/2020	16/10/2020	RV00315161	UBERLANDIA - MG	588699739
471	15/09/2020	16/10/2020	RV00315165	PALMAS - TO	588699773
472	15/09/2020	16/10/2020	RV00315166	TUCURUI - PA	588699787
473	15/09/2020	16/10/2020	RV00315167	FORTALEZA - CE	588699795
474	15/09/2020	16/10/2020	RV00315168	JUAZEIRO DO NORTE - CE	588699800
475	15/09/2020	16/10/2020	RV00315170	SAO JOSE DOS CAMPOS - SP	588699827
476	15/09/2020	16/10/2020	RV00315174	PETROLINA - PE	588699861
477	15/09/2020	16/10/2020	RV00315175	BRASILIA - DF	588699875
478	15/09/2020	16/10/2020	RV00315177	IGUATU - CE	588699892
479	15/09/2020	16/10/2020	RV00315178		
480	15/09/2020	16/10/2020	RV00315179		
481	15/09/2020	16/10/2020	RV00315180		
482	15/09/2020	16/10/2020	RV00315181		
483	15/09/2020	16/10/2020	RV00315182		
484	15/09/2020	16/10/2020	RV00315184		
485	15/09/2020	16/10/2020	RV00315186		
486	15/09/2020	16/10/2020	RV00315188		
487	15/09/2020	16/10/2020	RV00315189		
488	15/09/2020	16/10/2020	RV00315190		
489	15/09/2020	16/10/2020	RV00315206		
490	15/09/2020	16/10/2020	RV00315217		
491	15/09/2020	16/10/2020	RV00315220		
492	15/09/2020	16/10/2020	RV00315224		
493	15/09/2020	16/10/2020	RV00315225		
494	15/09/2020	16/10/2020	RV00315235		
495	15/09/2020	16/10/2020	RV00315236		
496	15/09/2020	16/10/2020	RV00315238		
497	15/09/2020	16/10/2020	RV00315239		
498	15/09/2020	16/10/2020	RV00315247		
499	15/09/2020	16/10/2020	RV00315249		
500	15/09/2020	16/10/2020	RV00315251		

Diário Oficial

136



Teresina(PI) - Quinta-feira, 1º de outubro de 2020 • Nº 186

NOTIFICAÇÃO - AUTUAÇÃO POR INFRAÇÃO DE TRANSITO

Considerando o disposto no Art. 24 e seus incisos, da Lei Federal nº 9.503 de 23 de setembro de 1997, que instituiu o Código de Trânsito Brasileiro - CTB, o **Secretário de Estado dos Transportes do Piauí**, no uso de suas atribuições, com fulcro no art. 281 do CTB, torna pública a relação de Autos de Infração de Trânsito processados com base do art. 231, V do CTB (transitar com o veículo com excesso de velocidade) e **NOTIFICA** os proprietários dos veículos que, caso queiram, terão o prazo estipulado na Notificação de Autuação por Infração enviada via Correios para apresentação da Defesa da Autuação.

Nº	Data de	Próx. Dt. Geração N.P	Nº do Auto de	Município/UF	Sequencial
1	15/09/2020	16/10/2020	RV00315252	LUIS CORREIA - PI	588700635
2	15/09/2020	16/10/2020	RV00315253	TERESINA - PI	588700644
3	15/09/2020	16/10/2020	RV00315254	TERESINA - PI	588700658
4	15/09/2020	16/10/2020	RV00315255	TERESINA - PI	588700661
5	15/09/2020	16/10/2020	RV00315256	TERESINA - PI	588700675
6	15/09/2020	16/10/2020	RV00315257	TERESINA - PI	588700689
7	15/09/2020	16/10/2020	RV00315258	TERESINA - PI	588700692
8	15/09/2020	16/10/2020	RV00315260	TERESINA - PI	588700715
9	15/09/2020	16/10/2020	RV00315261	TERESINA - PI	588700729
10	15/09/2020	16/10/2020	RV00315262	TERESINA - PI	588700732
11	15/09/2020	16/10/2020	RV00315263	SAO PEDRO DO PIAUI - PI	588700746
12	15/09/2020	16/10/2020	RV00315267	TERESINA - PI	588700785
13	15/09/2020	16/10/2020	RV00315268	TERESINA - PI	588700794
14	15/09/2020	16/10/2020	RV00315271	UNIAO - PI	588700817
15	15/09/2020	16/10/2020	RV00315273	TERESINA - PI	588700825
16	15/09/2020	16/10/2020	RV00315274	TERESINA - PI	588700834
17	15/09/2020	16/10/2020	RV00315275	TERESINA - PI	588700848
18	15/09/2020	16/10/2020	RV00315276	UNIAO - PI	588700851
19	15/09/2020	16/10/2020	RV00315277	TERESINA - PI	588700865
20	15/09/2020	16/10/2020	RV00315278	MIGUEL ALVES - PI	588700879
21	15/09/2020	16/10/2020	RV00315279	TERESINA - PI	588700882
22	15/09/2020	16/10/2020	RV00315280	TERESINA - PI	588700896
23	15/09/2020	16/10/2020	RV00315282	TERESINA - PI	588700919
24	15/09/2020	16/10/2020	RV00315283	TERESINA - PI	588700922
25	15/09/2020	16/10/2020	RV00315284	TERESINA - PI	588700936
26	15/09/2020	16/10/2020	RV00315285	UNIAO - PI	588700940
27	15/09/2020	16/10/2020	RV00315287	TERESINA - PI	588700953
28	15/09/2020	16/10/2020	RV00315288	CAMPO MAIOR - PI	588700967
29	15/09/2020	16/10/2020	RV00315289	AGRICOLANDIA - PI	588700975
30	15/09/2020	16/10/2020	RV00315291	TERESINA - PI	588700998
31	15/09/2020	16/10/2020	RV00315292	PICOS - PI	588701004
32	15/09/2020	16/10/2020	RV00315293	PICOS - PI	588701018
33	15/09/2020	16/10/2020	RV00315294	PADRE MARCOS - PI	588701021
34	15/09/2020	16/10/2020	RV00315295	GEMINIANO - PI	588701035
35	15/09/2020	16/10/2020	RV00315296	PIO IX - PI	588701049
36	15/09/2020	16/10/2020	RV00315297	SAO FELIX DO PIAUI - PI	588701052
37	15/09/2020	16/10/2020	RV00315298	PICOS - PI	588701066
38	15/09/2020	16/10/2020	RV00315300	PICOS - PI	588701083
39	15/09/2020	16/10/2020	RV00315301	PICOS - PI	588701097
40	15/09/2020	16/10/2020	RV00315302	PICOS - PI	588701106
41	15/09/2020	16/10/2020	RV00315303	PICOS - PI	588701110
42	15/09/2020	16/10/2020	RV00315304	PICOS - PI	588701123
43	15/09/2020	16/10/2020	RV00315305	PICOS - PI	588701137
44	15/09/2020	16/10/2020	RV00315306	SUSSUAPARA - PI	588701145
45	15/09/2020	16/10/2020	RV00315307	PICOS - PI	588701154
46	15/09/2020	16/10/2020	RV00315308	SAO FELIX DO PIAUI - PI	588701168

47	15/09/2020	16/10/2020	RV00315309	SAO LUIS DO PIAUI - PI	588701171
48	15/09/2020	16/10/2020	RV00315310	TERESINA - PI	588701185
49	15/09/2020	16/10/2020	RV00315311	PICOS - PI	588701199
50	15/09/2020	16/10/2020	RV00315312	COLONIA DO PIAUI - PI	588701208
51	15/09/2020	16/10/2020	RV00315313	SANTO INACIO DO PIAUI - PI	588701211
52	15/09/2020	16/10/2020	RV00315314	NOVA SANTA RITA - PI	588701225
53	15/09/2020	16/10/2020	RV00315316	FLORIANO - PI	588701242
54	15/09/2020	16/10/2020	RV00315317	SAO RAIMUNDO NONATO - PI	588701256
55	15/09/2020	16/10/2020	RV00315319	SAO JOAO DO PIAUI - PI	588701273
56	15/09/2020	16/10/2020	RV00315321	BONFIM DO PIAUI - PI	588701295
57	15/09/2020	16/10/2020	RV00315323	CANTO DO BURITI - PI	588701313
58	15/09/2020	16/10/2020	RV00315324	FLORIANO - PI	588701327
59	15/09/2020	16/10/2020	RV00315325	TERESINA - PI	588701335
60	15/09/2020	16/10/2020	RV00315326	PICOS - PI	588701344
61	15/09/2020	16/10/2020	RV00315332	TERESINA - PI	588701401
62	15/09/2020	16/10/2020	RV00315333	VARZEA BRANCA - PI	588701415
63	15/09/2020	16/10/2020	RV00315334	TERESINA - PI	588701429
64	15/09/2020	16/10/2020	RV00315335	FLORIANO - PI	588701432
65	15/09/2020	16/10/2020	RV00315337	TERESINA - PI	588701450
66	15/09/2020	16/10/2020	RV00315339	URUCUI - PI	588701477
67	15/09/2020	16/10/2020	RV00315340	URUCUI - PI	588701485
68	15/09/2020	16/10/2020	RV00315341	TERESINA - PI	588701494
69	15/09/2020	16/10/2020	RV00315344	FLORIANO - PI	588701525
70	15/09/2020	16/10/2020	RV00315350	FLORIANO - PI	588701582
71	15/09/2020	16/10/2020	RV00315351	AGUA BRANCA - PI	588701596
72	15/09/2020	16/10/2020	RV00315352	FLORIANO - PI	588701605
73	15/09/2020	16/10/2020	RV00315354	TERESINA - PI	588701622
74	15/09/2020	16/10/2020	RV00315355	RIO GRANDE DO PIAUI - PI	588701636
75	15/09/2020	16/10/2020	RV00315356	TERESINA - PI	588701640
76	15/09/2020	16/10/2020	RV00315357	FLORIANO - PI	588701653
77	15/09/2020	16/10/2020	RV00315358	FLORIANO - PI	588701675
78	15/09/2020	16/10/2020	RV00315358	TERESINA - PI	588701698
79	15/09/2020	16/10/2020	RV00315359	CORRENTE - PI	588701707
80	15/09/2020	16/10/2020	RV00315541	UNIAO - PI	588701724
81	15/09/2020	16/10/2020	RV00315542	TERESINA - PI	588701738
82	15/09/2020	16/10/2020	RV00315543	TERESINA - PI	588701741
83	15/09/2020	16/10/2020	RV00315544	BARRAS - PI	588701755
84	15/09/2020	16/10/2020	RV00315545	TERESINA - PI	588701769
85	15/09/2020	16/10/2020	RV00315546	ALTOS - PI	588701772
86	15/09/2020	16/10/2020	RV00315547	TERESINA - PI	588701786
87	15/09/2020	16/10/2020	RV00315549	PORTO - PI	588701809
88	15/09/2020	16/10/2020	RV00315550	TERESINA - PI	588701812
89	15/09/2020	16/10/2020	RV00315551	TERESINA - PI	588701826
90	15/09/2020	16/10/2020	RV00315552	TERESINA - PI	588701830
91	15/09/2020	16/10/2020	RV00315554	TERESINA - PI	588701857
92	15/09/2020	16/10/2020	RV00315555	TERESINA - PI	588701865
93	15/09/2020	16/10/2020	RV00315556	JOSE DE FREITAS - PI	588701874
94	15/09/2020	16/10/2020	RV00315557	TERESINA - PI	588701888

Diário Oficial

Teresina(PI) - Quinta-feira, 1º de outubro de 2020 • Nº 186

137

95	15/09/2020	16/10/2020	RV00315558	BARRAS - PI	588701891	143	15/09/2020	16/10/2020	RV00315623	TERESINA - PI	588702543
96	15/09/2020	16/10/2020	RV00315560	TERESINA - PI	588701914	144	15/09/2020	16/10/2020	RV00315624	TERESINA - PI	588702557
97	15/09/2020	16/10/2020	RV00315561	TERESINA - PI	588701928	145	15/09/2020	16/10/2020	RV00315625	TERESINA - PI	588702565
98	15/09/2020	16/10/2020	RV00315562	TERESINA - PI	588701931	146	15/09/2020	16/10/2020	RV00315627	TERESINA - PI	588702588
99	15/09/2020	16/10/2020	RV00315563	ESPERANTINA - PI	588701945	147	15/09/2020	16/10/2020	RV00315631	TERESINA - PI	588702628
100	15/09/2020	16/10/2020	RV00315567	TERESINA - PI	588701980	148	15/09/2020	16/10/2020	RV00315632	UNIAO - PI	588702631
101	15/09/2020	16/10/2020	RV00315568	TERESINA - PI	588701993	149	15/09/2020	16/10/2020	RV00315633	TERESINA - PI	588702645
102	15/09/2020	16/10/2020	RV00315569	TERESINA - PI	588702000	150	15/09/2020	16/10/2020	RV00315634	TERESINA - PI	588702659
103	15/09/2020	16/10/2020	RV00315572	TERESINA - PI	588702035	151	15/09/2020	16/10/2020	RV00315635	TERESINA - PI	588702662
104	15/09/2020	16/10/2020	RV00315573	TERESINA - PI	588702044	152	15/09/2020	16/10/2020	RV00315636	TERESINA - PI	588702676
105	15/09/2020	16/10/2020	RV00315574	FLORIANO - PI	588702058	153	15/09/2020	16/10/2020	RV00315637	PADRE MARCOS - PI	588702680
106	15/09/2020	16/10/2020	RV00315575	TERESINA - PI	588702061	154	15/09/2020	16/10/2020	RV00315639	TERESINA - PI	588702702
107	15/09/2020	16/10/2020	RV00315576	TERESINA - PI	588702075	155	15/09/2020	16/10/2020	RV00315640	TERESINA - PI	588702716
108	15/09/2020	16/10/2020	RV00315577	JOSE DE FREITAS - PI	588702089	156	15/09/2020	16/10/2020	RV00315641	TERESINA - PI	588702720
109	15/09/2020	16/10/2020	RV00315578	SAO MIGUEL DO TAPUIO - PI	588702092	157	15/09/2020	16/10/2020	RV00315643	TERESINA - PI	588702733
110	15/09/2020	16/10/2020	RV00315579	TERESINA - PI	588702101	158	15/09/2020	16/10/2020	RV00315644	UNIAO - PI	588702747
111	15/09/2020	16/10/2020	RV00315580	BARRAS - PI	588702115	159	15/09/2020	16/10/2020	RV00315646	PIRIPIRI - PI	588702764
112	15/09/2020	16/10/2020	RV00315585	JOSE DE FREITAS - PI	588702163	160	15/09/2020	16/10/2020	RV00315647	TERESINA - PI	588702778
113	15/09/2020	16/10/2020	RV00315586	TERESINA - PI	588702177	161	15/09/2020	16/10/2020	RV00315649	TERESINA - PI	588702795
114	15/09/2020	16/10/2020	RV00315587	TERESINA - PI	588702185	162	15/09/2020	16/10/2020	RV00315651	TERESINA - PI	588702818
115	15/09/2020	16/10/2020	RV00315588	TERESINA - PI	588702194	163	15/09/2020	16/10/2020	RV00315652	TERESINA - PI	588702821
116	15/09/2020	16/10/2020	RV00315590	ESPERANTINA - PI	588702217	164	15/09/2020	16/10/2020	RV00315653	TERESINA - PI	588702835
117	15/09/2020	16/10/2020	RV00315591	JOSE DE FREITAS - PI	588702225	165	15/09/2020	16/10/2020	RV00315654	TERESINA - PI	588702849
118	15/09/2020	16/10/2020	RV00315593	ASSUNCAO DO PIAUI - PI	588702248	166	15/09/2020	16/10/2020	RV00315655	TERESINA - PI	588702852
119	15/09/2020	16/10/2020	RV00315596	LAGOA ALEGRE - PI	588702279	167	15/09/2020	16/10/2020	RV00315656	TERESINA - PI	588702866
120	15/09/2020	16/10/2020	RV00315597	TERESINA - PI	588702282	168	15/09/2020	16/10/2020	RV00315657	PARNAIBA - PI	588702870
121	15/09/2020	16/10/2020	RV00315599	ESPERANTINA - PI	588702305	169	15/09/2020	16/10/2020	RV00315658	TERESINA - PI	588702883
122	15/09/2020	16/10/2020	RV00315600	JOSE DE FREITAS - PI	588702319	170	15/09/2020	16/10/2020	RV00315659	PARNAIBA - PI	588702897
123	15/09/2020	16/10/2020	RV00315601	BARRAS - PI	588702322	171	15/09/2020	16/10/2020	RV00315660	PARNAIBA - PI	588702906
124	15/09/2020	16/10/2020	RV00315602	TERESINA - PI	588702336	172	15/09/2020	16/10/2020	RV00315661	PARNAIBA - PI	588702910
125	15/09/2020	16/10/2020	RV00315603	TERESINA - PI	588702340	173	15/09/2020	16/10/2020	RV00315662	TERESINA - PI	588702923
126	15/09/2020	16/10/2020	RV00315604	TERESINA - PI	588702353	174	15/09/2020	16/10/2020	RV00315663	TERESINA - PI	588702937
127	15/09/2020	16/10/2020	RV00315605	TERESINA - PI	588702367	175	15/09/2020	16/10/2020	RV00315665	TERESINA - PI	588702954
128	15/09/2020	16/10/2020	RV00315606	TERESINA - PI	588702375	176	15/09/2020	16/10/2020	RV00315667	LUIS CORREIA - PI	588702971
129	15/09/2020	16/10/2020	RV00315607	TERESINA - PI	588702384	177	15/09/2020	16/10/2020	RV00315668	FLORIANO - PI	588702985
130	15/09/2020	16/10/2020	RV00315608	CASTELO DO PIAUI - PI	588702398	178	15/09/2020	16/10/2020	RV00315669	LUIS CORREIA - PI	588702999
131	15/09/2020	16/10/2020	RV00315609	TERESINA - PI	588702407	179	15/09/2020	16/10/2020	RV00315670	TERESINA - PI	588703005
132	15/09/2020	16/10/2020	RV00315610	TERESINA - PI	588702415	180	15/09/2020	16/10/2020	RV00315671	PARNAIBA - PI	588703019
133	15/09/2020	16/10/2020	RV00315611	TERESINA - PI	588702424	181	15/09/2020	16/10/2020	RV00315672	PARNAIBA - PI	588703022
134	15/09/2020	16/10/2020	RV00315612	TERESINA - PI	588702438	182	15/09/2020	16/10/2020	RV00315674	TERESINA - PI	588703040
135	15/09/2020	16/10/2020	RV00315613	TERESINA - PI	588702441	183	15/09/2020	16/10/2020	RV00315675	TERESINA - PI	588703053
136	15/09/2020	16/10/2020	RV00315614	TERESINA - PI	588702455	184	15/09/2020	16/10/2020	RV00315676	TERESINA - PI	588703067
137	15/09/2020	16/10/2020	RV00315615	ESPERANTINA - PI	588702469	185	15/09/2020	16/10/2020	RV00315677	TERESINA - PI	588703075
138	15/09/2020	16/10/2020	RV00315616	TERESINA - PI	588702472	186	15/09/2020	16/10/2020	RV00315678	TERESINA - PI	588703084
139	15/09/2020	16/10/2020	RV00315617	TERESINA - PI	588702486	187	15/09/2020	16/10/2020	RV00315680	TERESINA - PI	588703107
140	15/09/2020	16/10/2020	RV00315620	TERESINA - PI	588702512	188	15/09/2020	16/10/2020	RV00315681	CAMPO MAIOR - PI	588703115
141	15/09/2020	16/10/2020	RV00315621	TERESINA - PI	588702526	189	15/09/2020	16/10/2020	RV00315682	TERESINA - PI	588703124
142	15/09/2020	16/10/2020	RV00315622	TERESINA - PI	588702530	190	15/09/2020	16/10/2020	RV00315683	PARNAIBA - PI	588703138

Diário Oficial

138



Teresina(PI) - Quinta-feira, 1º de outubro de 2020 • Nº 186

191	15/09/2020	16/10/2020	RV00315684	PARNAIBA - PI	588703141
192	15/09/2020	16/10/2020	RV00315685	PARNAIBA - PI	588703155
193	15/09/2020	16/10/2020	RV00315686	TERESINA - PI	588703169
194	15/09/2020	16/10/2020	RV00315687	LUIS CORREIA - PI	588703172
195	15/09/2020	16/10/2020	RV00315691	OEIRAS - PI	588703212
196	15/09/2020	16/10/2020	RV00315692	TERESINA - PI	588703226
197	15/09/2020	16/10/2020	RV00315693	TERESINA - PI	588703230
198	15/09/2020	16/10/2020	RV00315694	TERESINA - PI	588703243
199	15/09/2020	16/10/2020	RV00315695	TERESINA - PI	588703257
200	15/09/2020	16/10/2020	RV00315696	TERESINA - PI	588703265
201	15/09/2020	16/10/2020	RV00315697	TERESINA - PI	588703274
202	15/09/2020	16/10/2020	RV00315698	PARNAIBA - PI	588703288
203	15/09/2020	16/10/2020	RV00315699	PARNAIBA - PI	588703291
204	15/09/2020	16/10/2020	RV00315700	TERESINA - PI	588703305
205	15/09/2020	16/10/2020	RV00315701	TERESINA - PI	588703314
206	15/09/2020	16/10/2020	RV00315702	TERESINA - PI	588703328
207	15/09/2020	16/10/2020	RV00315704	PARNAIBA - PI	588703345
208	15/09/2020	16/10/2020	RV00315705	PARNAIBA - PI	588703359
209	15/09/2020	16/10/2020	RV00315706	CRISTINO CASTRO - PI	588703362
210	15/09/2020	16/10/2020	RV00315707	CORRENTE - PI	588703376
211	15/09/2020	16/10/2020	RV00315708	TERESINA - PI	588703380
212	15/09/2020	16/10/2020	RV00315709	PAJEU DO PIAUI - PI	588703393
213	15/09/2020	16/10/2020	RV00315710	NAZARIA - PI	588703402
214	15/09/2020	16/10/2020	RV00315711	TERESINA - PI	588703416
215	15/09/2020	16/10/2020	RV00315712	FLORIANO - PI	588703420
216	15/09/2020	16/10/2020	RV00315713	TERESINA - PI	588703433
217	15/09/2020	16/10/2020	RV00315714	UNIAO - PI	588703447
218	15/09/2020	16/10/2020	RV00315715	TERESINA - PI	588703455
219	15/09/2020	16/10/2020	RV00315716	TERESINA - PI	588703464
220	15/09/2020	16/10/2020	RV00315717	TERESINA - PI	588703478
221	15/09/2020	16/10/2020	RV00315718	TERESINA - PI	588703481
222	15/09/2020	16/10/2020	RV00315719	TERESINA - PI	588703495
223	15/09/2020	16/10/2020	RV00315720	TERESINA - PI	588703504
224	15/09/2020	16/10/2020	RV00315722	MIGUEL ALVES - PI	588703521
225	15/09/2020	16/10/2020	RV00315724	TERESINA - PI	588703549
226	15/09/2020	16/10/2020	RV00315725	UNIAO - PI	588703552
227	15/09/2020	16/10/2020	RV00315726	TERESINA - PI	588703566
228	15/09/2020	16/10/2020	RV00315728	TERESINA - PI	588703570
229	15/09/2020	16/10/2020	RV00315729	TERESINA - PI	588703583
230	15/09/2020	16/10/2020	RV00315730	TERESINA - PI	588703597
231	15/09/2020	16/10/2020	RV00315731	TERESINA - PI	588703606
232	15/09/2020	16/10/2020	RV00315733	TERESINA - PI	588703623
233	15/09/2020	16/10/2020	RV00315734	SANTANA DO PIAUI - PI	588703637
234	15/09/2020	16/10/2020	RV00315735	PIMENTEIRAS - PI	588703645
235	15/09/2020	16/10/2020	RV00315736	PICOS - PI	588703654
236	15/09/2020	16/10/2020	RV00315737	BOCAINA - PI	588703668
237	15/09/2020	16/10/2020	RV00315738	SUSSUAPARA - PI	588703671
238	15/09/2020	16/10/2020	RV00315739	SAO JOAO DA CANABRAVA - PI	588703685

239	15/09/2020	16/10/2020	RV00315740	PICOS - PI	588703699
240	15/09/2020	16/10/2020	RV00315741	VERA MENDES - PI	588703708
241	15/09/2020	16/10/2020	RV00315742	MONSENHOR HIPOLITO - PI	588703711
242	15/09/2020	16/10/2020	RV00315743	BOCAINA - PI	588703725
243	15/09/2020	16/10/2020	RV00315744	SAO JOSE DO PIAUI - PI	588703739
244	15/09/2020	16/10/2020	RV00315745	BOCAINA - PI	588703742
245	15/09/2020	16/10/2020	RV00315746	ITAINOPOLIS - PI	588703756
246	15/09/2020	16/10/2020	RV00315747	TERESINA - PI	588703760
247	15/09/2020	16/10/2020	RV00315749	IPIRANGA DO PIAUI - PI	588703787
248	15/09/2020	16/10/2020	RV00315750	PICOS - PI	588703795
249	15/09/2020	16/10/2020	RV00315751	PICOS - PI	588703800
250	15/09/2020	16/10/2020	RV00315752	SUSSUAPARA - PI	588703813
251	15/09/2020	16/10/2020	RV00315753	PICOS - PI	588703827
252	15/09/2020	16/10/2020	RV00315754	PICOS - PI	588703835
253	15/09/2020	16/10/2020	RV00315755	GEMINIANO - PI	588703844
254	15/09/2020	16/10/2020	RV00315756	PICOS - PI	588703858
255	15/09/2020	16/10/2020	RV00315757	BOCAINA - PI	588703861
256	15/09/2020	16/10/2020	RV00315759	OEIRAS - PI	588703889
257	15/09/2020	16/10/2020	RV00315760	PICOS - PI	588703892
258	15/09/2020	16/10/2020	RV00315761	OEIRAS - PI	588703901
259	15/09/2020	16/10/2020	RV00315762	TERESINA - PI	588703915
260	15/09/2020	16/10/2020	RV00315763	PICOS - PI	588703929
261	15/09/2020	16/10/2020	RV00315764	ITAUEIRA - PI	588703932
262	15/09/2020	16/10/2020	RV00315765	ITAUEIRA - PI	588703946
263	15/09/2020	16/10/2020	RV00315766	DEMERVAL LOBAO - PI	588703950
264	15/09/2020	16/10/2020	RV00315767	CANTO DO BURITI - PI	588703963
265	15/09/2020	16/10/2020	RV00315769	TERESINA - PI	588703985
266	15/09/2020	16/10/2020	RV00315770	TERESINA - PI	588703994
267	15/09/2020	16/10/2020	RV00315771	TERESINA - PI	588704005
268	15/09/2020	16/10/2020	RV00315772	TERESINA - PI	588704014
269	15/09/2020	16/10/2020	RV00315775	CANTO DO BURITI - PI	588704045
270	15/09/2020	16/10/2020	RV00315776	BOM JESUS - PI	588704059
271	15/09/2020	16/10/2020	RV00315778	CANTO DO BURITI - PI	588704076
272	15/09/2020	16/10/2020	RV00315779	TERESINA - PI	588704080
273	15/09/2020	16/10/2020	RV00315781	CANTO DO BURITI - PI	588704102
274	15/09/2020	16/10/2020	RV00315783	BREJO DO PIAUI - PI	588704120
275	15/09/2020	16/10/2020	RV00315788	CANTO DO BURITI - PI	588704164
276	15/09/2020	16/10/2020	RV00315789	BREJO DO PIAUI - PI	588704178
277	15/09/2020	16/10/2020	RV00315795	FLORIANO - PI	588704235
278	15/09/2020	16/10/2020	RV00315796	CORRENTE - PI	588704249
279	15/09/2020	16/10/2020	RV00315798	TERESINA - PI	588704266
280	15/09/2020	16/10/2020	RV00315799	TERESINA - PI	588704270
281	15/09/2020	16/10/2020	RV00315800	FLORIANO - PI	588704283
282	15/09/2020	16/10/2020	RV00315802	TERESINA - PI	588704306
283	15/09/2020	16/10/2020	RV00315805	FLORIANO - PI	588704337
284	15/09/2020	16/10/2020	RV00315807	CORRENTE - PI	588704354
285	15/09/2020	16/10/2020	RV00315808	TERESINA - PI	588704368
286	15/09/2020	16/10/2020	RV00315813	PIRIPIRI - PI	588704411
287	15/09/2020	16/10/2020	RV00315814	JOSE DE FREITAS - PI	588704425
288	15/09/2020	16/10/2020	RV00315815	PIRIPIRI - PI	588704439
289	15/09/2020	16/10/2020	RV00315820	FLORIANO - PI	588704487
290	15/09/2020	16/10/2020	RV00315823	FLORIANO - PI	588704513
291	15/09/2020	16/10/2020	RV00315825	CAPTAO GERVASIO OLIVEIRA - PI	588704535
292	15/09/2020	16/10/2020	RV00315827	TERESINA - PI	588704558
293	15/09/2020	16/10/2020	RV00315828	MATIAS OLIMPIO - PI	588704561
294	15/09/2020	16/10/2020	RV00315829	TERESINA - PI	588704575
295	15/09/2020	16/10/2020	RV00315830	TERESINA - PI	588704589
296	15/09/2020	16/10/2020	RV00315831	TERESINA - PI	588704592
297	15/09/2020	16/10/2020	RV00315832	TERESINA - PI	588704601
298	15/09/2020	16/10/2020	RV00315833	TERESINA - PI	588704615
299	15/09/2020	16/10/2020	RV00315834	TERESINA - PI	588704629
300	15/09/2020	16/10/2020	RV00315836	TERESINA - PI	588704632
301	15/09/2020	16/10/2020	RV00315837	TERESINA - PI	588704646

Diário Oficial

Teresina(PI) - Quinta-feira, 1º de outubro de 2020 • Nº 186

139

302	15/09/2020	16/10/2020	RV00315838	TERESINA - PI	588704650
303	15/09/2020	16/10/2020	RV00315840	TERESINA - PI	588704663
304	15/09/2020	16/10/2020	RV00315841	ANGICAL DO PIAUI - PI	588704677
305	15/09/2020	16/10/2020	RV00315842	TERESINA - PI	588704685
306	15/09/2020	16/10/2020	RV00315843	TERESINA - PI	588704694
307	15/09/2020	16/10/2020	RV00315844	TERESINA - PI	588704703
308	15/09/2020	16/10/2020	RV00315845	TERESINA - PI	588704717
309	15/09/2020	16/10/2020	RV00315846	TERESINA - PI	588704725
310	15/09/2020	16/10/2020	RV00315847	TERESINA - PI	588704734
311	15/09/2020	16/10/2020	RV00315848	JOSE DE FREITAS - PI	588704748
312	15/09/2020	16/10/2020	RV00315849	TERESINA - PI	588704751
313	15/09/2020	16/10/2020	RV00315850	JOSE DE FREITAS - PI	588704765
314	15/09/2020	16/10/2020	RV00315852	TERESINA - PI	588704779
315	15/09/2020	16/10/2020	RV00315854	BARRAS - PI	588704796
316	15/09/2020	16/10/2020	RV00315856	TERESINA - PI	588704805
317	15/09/2020	16/10/2020	RV00315857	BARRAS - PI	588704819
318	15/09/2020	16/10/2020	RV00315858	TERESINA - PI	588704822
319	15/09/2020	16/10/2020	RV00315860	TERESINA - PI	588704840
320	15/09/2020	16/10/2020	RV00315861	TERESINA - PI	588704853
321	15/09/2020	16/10/2020	RV00315862	TERESINA - PI	588704867
322	15/09/2020	16/10/2020	RV00315863	TERESINA - PI	588704875
323	15/09/2020	16/10/2020	RV00315867	JOSE DE FREITAS - PI	588704898
324	15/09/2020	16/10/2020	RV00315869	SÃO LOURENÇO DO PIAUI - PI	588704915
325	15/09/2020	16/10/2020	RV00315870	TERESINA - PI	588704924
326	15/09/2020	16/10/2020	RV00315872	JOSE DE FREITAS - PI	588704941
327	15/09/2020	16/10/2020	RV00315873	BARRAS - PI	588704955
328	15/09/2020	16/10/2020	RV00315874	TERESINA - PI	588704969
329	15/09/2020	16/10/2020	RV00315875	TERESINA - PI	588704972
330	15/09/2020	16/10/2020	RV00315877	BARRAS - PI	588704986
331	15/09/2020	16/10/2020	RV00315880	TERESINA - PI	588704990
332	15/09/2020	16/10/2020	RV00315881	TERESINA - PI	588705006
333	15/09/2020	16/10/2020	RV00315882	NAZARIA - PI	588705010
334	15/09/2020	16/10/2020	RV00315883	TERESINA - PI	588705023
335	15/09/2020	16/10/2020	RV00315885	TERESINA - PI	588705045
336	15/09/2020	16/10/2020	RV00315886	TERESINA - PI	588705054
337	15/09/2020	16/10/2020	RV00315887	TERESINA - PI	588705068
338	15/09/2020	16/10/2020	RV00315888	TERESINA - PI	588705071
339	15/09/2020	16/10/2020	RV00315889	TERESINA - PI	588705085
340	15/09/2020	16/10/2020	RV00315890	PADRE MARCOS - PI	588705099
341	15/09/2020	16/10/2020	RV00315891	TERESINA - PI	588705108
342	15/09/2020	16/10/2020	RV00315892	TERESINA - PI	588705111
343	15/09/2020	16/10/2020	RV00315893	TERESINA - PI	588705125
344	15/09/2020	16/10/2020	RV00315894	TERESINA - PI	588705139
345	15/09/2020	16/10/2020	RV00315896	TERESINA - PI	588705156
346	15/09/2020	16/10/2020	RV00315897	PARNABA - PI	588705160
347	15/09/2020	16/10/2020	RV00315898	TERESINA - PI	588705173
348	15/09/2020	16/10/2020	RV00315899	TERESINA - PI	588705187
349	15/09/2020	16/10/2020	RV00315900	PARNABA - PI	588705195
350	15/09/2020	16/10/2020	RV00315901	TERESINA - PI	588705200
351	15/09/2020	16/10/2020	RV00315902	TERESINA - PI	588705213
352	15/09/2020	16/10/2020	RV00315903	PARNABA - PI	588705227
353	15/09/2020	16/10/2020	RV00315904	TERESINA - PI	588705235
354	15/09/2020	16/10/2020	RV00315905	TERESINA - PI	588705244
355	15/09/2020	16/10/2020	RV00315906	TERESINA - PI	588705258
356	15/09/2020	16/10/2020	RV00315907	TERESINA - PI	588705261
357	15/09/2020	16/10/2020	RV00315908	SÃO JOSE DO PEIXE - PI	588705275
358	15/09/2020	16/10/2020	RV00315913	TERESINA - PI	588705329
359	15/09/2020	16/10/2020	RV00315914	TERESINA - PI	588705332
360	15/09/2020	16/10/2020	RV00315915	TERESINA - PI	588705346
361	15/09/2020	16/10/2020	RV00315917	TERESINA - PI	588705363
362	15/09/2020	16/10/2020	RV00315918	TERESINA - PI	588705377
363	15/09/2020	16/10/2020	RV00315919	TERESINA - PI	588705385
364	15/09/2020	16/10/2020	RV00315920	PARNABA - PI	588705394
365	15/09/2020	16/10/2020	RV00315921	BOM PRINCÍPIO DO PIAUI - PI	588705403
366	15/09/2020	16/10/2020	RV00315922	PARNABA - PI	588705417
367	15/09/2020	16/10/2020	RV00315923	COCAL - PI	588705425
368	15/09/2020	16/10/2020	RV00315924	PARNABA - PI	588705434
369	15/09/2020	16/10/2020	RV00315925	TERESINA - PI	588705448
370	15/09/2020	16/10/2020	RV00315926	TERESINA - PI	588705451
371	15/09/2020	16/10/2020	RV00315927	TERESINA - PI	588705465
372	15/09/2020	16/10/2020	RV00315928	TERESINA - PI	588705479
373	15/09/2020	16/10/2020	RV00315929	TERESINA - PI	588705482
374	15/09/2020	16/10/2020	RV00315931	TERESINA - PI	588705505
375	15/09/2020	16/10/2020	RV00315932	TERESINA - PI	588705519
376	15/09/2020	16/10/2020	RV00315933	CAMPO MAIOR - PI	588705522
377	15/09/2020	16/10/2020	RV00315935	PEDRO II - PI	588705536
378	15/09/2020	16/10/2020	RV00315936	TERESINA - PI	588705540
379	15/09/2020	16/10/2020	RV00315938	TERESINA - PI	588705567
380	15/09/2020	16/10/2020	RV00315939	TERESINA - PI	588705575
381	15/09/2020	16/10/2020	RV00315940	TERESINA - PI	588705584
382	15/09/2020	16/10/2020	RV00315941	JOCA MARQUES - PI	588705598
383	15/09/2020	16/10/2020	RV00315943	TERESINA - PI	588705615
384	15/09/2020	16/10/2020	RV00315944	LUIS CORREIA - PI	588705624
385	15/09/2020	16/10/2020	RV00315259	MATOES - MA	588700701
386	15/09/2020	16/10/2020	RV00315264	SANTA RITA - MA	588700750
387	15/09/2020	16/10/2020	RV00315265	TIMON - MA	588700763
388	15/09/2020	16/10/2020	RV00315266	BRASILIA - DF	588700777
389	15/09/2020	16/10/2020	RV00315270	BELO HORIZONTE - MG	588700803
390	15/09/2020	16/10/2020	RV00315281	SÃO LUIS - MA	588700905
391	15/09/2020	16/10/2020	RV00315290	CARIARIU - PE	588700984
392	15/09/2020	16/10/2020	RV00315299	BRASILIA - DF	588701070
393	15/09/2020	16/10/2020	RV00315315	BRASILIA - DF	588701239
394	15/09/2020	16/10/2020	RV00315318	FORTALEZA - CE	588701260
395	15/09/2020	16/10/2020	RV00315320	CAPINZAL - SC	588701287
396	15/09/2020	16/10/2020	RV00315322	GOIANIA - GO	588701300
397	15/09/2020	16/10/2020	RV00315327	GOIANIA - GO	588701358
398	15/09/2020	16/10/2020	RV00315328	BRASILIA - DF	588701361
399	15/09/2020	16/10/2020	RV00315329	PARNAMIRIM - RN	588701375
400	15/09/2020	16/10/2020	RV00315330	BRASILIA - DF	588701389
401	15/09/2020	16/10/2020	RV00315331	PORTO FERREIRA - SP	588701392
402	15/09/2020	16/10/2020	RV00315336	JARAGUA DO SUL - SC	588701446
403	15/09/2020	16/10/2020	RV00315338	BRASILIA - DF	588701463
404	15/09/2020	16/10/2020	RV00315342	TRES PASSOS - RS	588701503
405	15/09/2020	16/10/2020	RV00315343	CAMPINAS - SP	588701517
406	15/09/2020	16/10/2020	RV00315345	BRASILIA - DF	588701534
407	15/09/2020	16/10/2020	RV00315346	MARACANAÚ - CE	588701548
408	15/09/2020	16/10/2020	RV00315347	SETE LAGOAS - MG	588701551
409	15/09/2020	16/10/2020	RV00315348	FEIRA DE SANTANA - BA	588701565
410	15/09/2020	16/10/2020	RV00315349	JUAZEIRO DO NORTE - CE	588701579
411	15/09/2020	16/10/2020	RV00315353	BRASILIA - DF	588701619
412	15/09/2020	16/10/2020	RV00315355	CRATEUS - CE	588701667
413	15/09/2020	16/10/2020	RV00315537	SÃO MATEUS DO MARANHÃO - MA	588701684
414	15/09/2020	16/10/2020	RV00315540	BRASILIA - DF	588701715

Diário Oficial

140



Teresina(PI) - Quinta-feira, 1º de outubro de 2020 • Nº 186

415	15/09/2020	16/10/2020	RV00315548	FORTALEZA - CE	588701790	463	15/09/2020	16/10/2020	RV00315786	IGUATU - CE	588704155
416	15/09/2020	16/10/2020	RV00315553	MARACANAU - CE	588701843	464	15/09/2020	16/10/2020	RV00315790	CATALAO - GO	588704181
417	15/09/2020	16/10/2020	RV00315559	SAO LUIS - MA	588701905	465	15/09/2020	16/10/2020	RV00315791	CACADOR - SC	588704195
418	15/09/2020	16/10/2020	RV00315564	CAMACARI - BA	588701959	466	15/09/2020	16/10/2020	RV00315792	ARAGUAINA - TO	588704204
419	15/09/2020	16/10/2020	RV00315565	BELO HORIZONTE - MG	588701962	467	15/09/2020	16/10/2020	RV00315793	PONTA GROSSA - PR	588704218
420	15/09/2020	16/10/2020	RV00315566	BELO HORIZONTE - MG	588701976	468	15/09/2020	16/10/2020	RV00315794	FORTALEZA - CE	588704221
421	15/09/2020	16/10/2020	RV00315570	CAXIAS - MA	588702013	469	15/09/2020	16/10/2020	RV00315797	BRASILIA - DF	588704252
422	15/09/2020	16/10/2020	RV00315571	BELO HORIZONTE - MG	588702027	470	15/09/2020	16/10/2020	RV00315801	BARREIRAS - BA	588704297
423	15/09/2020	16/10/2020	RV00315581	MISSAO VELHA - CE	588702129	471	15/09/2020	16/10/2020	RV00315803	BRASILIA - DF	588704310
424	15/09/2020	16/10/2020	RV00315582	EUSEBIO - CE	588702132	472	15/09/2020	16/10/2020	RV00315804	BRASILIA - DF	588704323
425	15/09/2020	16/10/2020	RV00315583	CAXIAS - MA	588702146	473	15/09/2020	16/10/2020	RV00315806	BRUSQUE - SC	588704345
426	15/09/2020	16/10/2020	RV00315584	SAO MIGUEL D'OESTE - SC	588702150	474	15/09/2020	16/10/2020	RV00315809	BARAO DE GRAJAU - MA	588704371
427	15/09/2020	16/10/2020	RV00315589	RIO REAL - BA	588702203	475	15/09/2020	16/10/2020	RV00315810	UBERLANDIA - MG	588704385
428	15/09/2020	16/10/2020	RV00315592	UBA - MG	588702234	476	15/09/2020	16/10/2020	RV00315811	ARAGUAINA - TO	588704399
429	15/09/2020	16/10/2020	RV00315594	BELO HORIZONTE - MG	588702251	477	15/09/2020	16/10/2020	RV00315812	ARAGUAINA - TO	588704408
430	15/09/2020	16/10/2020	RV00315595	FEIRA DE SANTANA - BA	588702265	478	15/09/2020	16/10/2020	RV00315816	URIACU - GO	588704442
431	15/09/2020	16/10/2020	RV00315598	BELO HORIZONTE - MG	588702296	479	15/09/2020	16/10/2020	RV00315817	CANSANCAO - BA	588704456
432	15/09/2020	16/10/2020	RV00315618	SERRA NEGRA DO NORTE - RN	588702490	480	15/09/2020	16/10/2020	RV00315818	CONDADO - PE	588704460
433	15/09/2020	16/10/2020	RV00315619	SAO LUIS - MA	588702509	481	15/09/2020	16/10/2020	RV00315819	BRASILIA - DF	588704473
434	15/09/2020	16/10/2020	RV00315626	SAO LUIS - MA	588702574	482	15/09/2020	16/10/2020	RV00315821	SOUSA - PB	588704495
435	15/09/2020	16/10/2020	RV00315628	TIMON - MA	588702591	483	15/09/2020	16/10/2020	RV00315822	BELO HORIZONTE - MG	588704500
436	15/09/2020	16/10/2020	RV00315629	TIANGUA - CE	588702605	484	15/09/2020	16/10/2020	RV00315824	BRASILIA - DF	588704527
437	15/09/2020	16/10/2020	RV00315630	SAO JOSE DOS CAMPOS - SP	588702614	485	15/09/2020	16/10/2020	RV00315826	TIMON - MA	588704544
438	15/09/2020	16/10/2020	RV00315638	TIMON - MA	588702693	486	15/09/2020	16/10/2020	RV00315853	PINHIS - PR	588704782
439	15/09/2020	16/10/2020	RV00315645	CAUCAIA - CE	588702755	487	15/09/2020	16/10/2020	RV00315859	VILA RICA - MT	588704836
440	15/09/2020	16/10/2020	RV00315648	PRESIDENTE DUTRA - MA	588702781	488	15/09/2020	16/10/2020	RV00315864	JAU - SP	588704884
441	15/09/2020	16/10/2020	RV00315650	ITAPIRA - SP	588702804	489	15/09/2020	16/10/2020	RV00315868	SANTA MARIA - RS	588704907
442	15/09/2020	16/10/2020	RV00315664	BRASILIA - DF	588702945	490	15/09/2020	16/10/2020	RV00315871	CANTA - RR	588704938
443	15/09/2020	16/10/2020	RV00315666	BELO HORIZONTE - MG	588702968	491	15/09/2020	16/10/2020	RV00315884	BELO HORIZONTE - MG	588705037
444	15/09/2020	16/10/2020	RV00315673	GUARACIABA DO NORTE - CE	588703036	492	15/09/2020	16/10/2020	RV00315895	BURITI - MA	588705142
445	15/09/2020	16/10/2020	RV00315679	LUZIANIA - GO	588703098	493	15/09/2020	16/10/2020	RV00315909	SAO JOSE DOS CAMPOS - SP	588705289
446	15/09/2020	16/10/2020	RV00315688	SAO LUIS - MA	588703186	494	15/09/2020	16/10/2020	RV00315910	IMPERATRIZ - MA	588705292
447	15/09/2020	16/10/2020	RV00315689	WANDERLANDIA - TO	588703190	495	15/09/2020	16/10/2020	RV00315911	SAO BENEDITO - CE	588705301
448	15/09/2020	16/10/2020	RV00315690	BRASILIA - DF	588703209	496	15/09/2020	16/10/2020	RV00315912	SAO PAULO - SP	588705315
449	15/09/2020	16/10/2020	RV00315703	BELO HORIZONTE - MG	588703331	497	15/09/2020	16/10/2020	RV00315916	BRASILIA - DF	588705350
450	15/09/2020	16/10/2020	RV00315721	CURITIBA - PR	588703518	498	15/09/2020	16/10/2020	RV00315930	BELO HORIZONTE - MG	588705496
451	15/09/2020	16/10/2020	RV00315723	CAXIAS - MA	588703535	499	15/09/2020	16/10/2020	RV00315937	GRANJA - CE	588705553
452	15/09/2020	16/10/2020	RV00315732	BARAO DE GRAJAU - MA	588703610	500	15/09/2020	16/10/2020	RV00315942	BAURU - SP	588705607
453	15/09/2020	16/10/2020	RV00315748	MACEIO - AL	588703773						
454	15/09/2020	16/10/2020	RV00315758	PERUIBE - SP	588703875						
455	15/09/2020	16/10/2020	RV00315768	UBERABA - MG	588703977						
456	15/09/2020	16/10/2020	RV00315773	PEIXOTO DE AZEVEDO - MT	588704028						
457	15/09/2020	16/10/2020	RV00315774	URIACU - GO	588704031						
458	15/09/2020	16/10/2020	RV00315777	BRASILIA - DF	588704062						
459	15/09/2020	16/10/2020	RV00315780	SAO JOSE DO RIO PRETO - SP	588704093						
460	15/09/2020	16/10/2020	RV00315782	BRASILIA - DF	588704116						
461	15/09/2020	16/10/2020	RV00315784	NATAL - RN	588704133						
462	15/09/2020	16/10/2020	RV00315785	BELO HORIZONTE - MG	588704147						

Diário Oficial

Teresina(PI) - Quinta-feira, 1º de outubro de 2020 • Nº 186

141

NOTIFICAÇÃO - AUTUAÇÃO POR INFRAÇÃO DE TRANSITO

Considerando o disposto no Art. 24 e seus incisos, da Lei Federal nº 9.503 de 23 de setembro de 1997, que institui o Código de Trânsito Brasileiro - CTB, o **Secretário de Estado dos Transportes do Piauí**, no uso de suas atribuições, com fulcro no art. 281 do CTB, torna pública a relação de Autos de Infração de Trânsito processados com base do art. 231, V do CTB (transitar com o veículo com excesso de velocidade) e **NOTIFICA** os proprietários dos veículos que, caso queiram, terão o prazo estipulado na Notificação de Autuação por Infração enviada via Correios para apresentação da Defesa da Autuação.

Nº	Data de	Próx. Dt. Geração N.P	Nº do Auto de	Município/UF	Sequencial
1	15/09/2020	16/10/2020	RV00315945	TERESINA - PI	588705638
2	15/09/2020	16/10/2020	RV00315946	TERESINA - PI	588705641
3	15/09/2020	16/10/2020	RV00315947	TERESINA - PI	588705655
4	15/09/2020	16/10/2020	RV00315948	TERESINA - PI	588705669
5	15/09/2020	16/10/2020	RV00315949	TERESINA - PI	588705672
6	15/09/2020	16/10/2020	RV00315950	TERESINA - PI	588705686
7	15/09/2020	16/10/2020	RV00315951	PICOS - PI	588705690
8	15/09/2020	16/10/2020	RV00315954	BOM JESUS - PI	588705726
9	15/09/2020	16/10/2020	RV00315955	TERESINA - PI	588705730
10	15/09/2020	16/10/2020	RV00315957	NAZARIA - PI	588705757
11	15/09/2020	16/10/2020	RV00315960	TERESINA - PI	588705788
12	15/09/2020	16/10/2020	RV00315961	TERESINA - PI	588705791
13	15/09/2020	16/10/2020	RV00315962	TERESINA - PI	588705805
14	15/09/2020	16/10/2020	RV00315963	LAGOA ALEGRE - PI	588705814
15	15/09/2020	16/10/2020	RV00315964	TERESINA - PI	588705828
16	15/09/2020	16/10/2020	RV00315965	TERESINA - PI	588705831
17	15/09/2020	16/10/2020	RV00315966	TERESINA - PI	588705845
18	15/09/2020	16/10/2020	RV00315967	UNIAO - PI	588705859
19	15/09/2020	16/10/2020	RV00315968	TERESINA - PI	588705862
20	15/09/2020	16/10/2020	RV00315969	TERESINA - PI	588705876
21	15/09/2020	16/10/2020	RV00315970	UNIAO - PI	588705880
22	15/09/2020	16/10/2020	RV00315971	TERESINA - PI	588705893
23	15/09/2020	16/10/2020	RV00315972	TERESINA - PI	588705902
24	15/09/2020	16/10/2020	RV00315973	TERESINA - PI	588705916
25	15/09/2020	16/10/2020	RV00315974	TERESINA - PI	588705920
26	15/09/2020	16/10/2020	RV00315975	MIGUEL ALVES - PI	588705933
27	15/09/2020	16/10/2020	RV00315976	TERESINA - PI	588705947
28	15/09/2020	16/10/2020	RV00315977	TERESINA - PI	588705955
29	15/09/2020	16/10/2020	RV00315978	PAULISTANA - PI	588705964
30	15/09/2020	16/10/2020	RV00315979	TERESINA - PI	588705978
31	15/09/2020	16/10/2020	RV00315980	TERESINA - PI	588705981
32	15/09/2020	16/10/2020	RV00315981	TERESINA - PI	588705995
33	15/09/2020	16/10/2020	RV00315982	TERESINA - PI	588706001
34	15/09/2020	16/10/2020	RV00315983	TERESINA - PI	588706015
35	15/09/2020	16/10/2020	RV00315984	TERESINA - PI	588706029
36	15/09/2020	16/10/2020	RV00315986	PICOS - PI	588706046
37	15/09/2020	16/10/2020	RV00315987	PICOS - PI	588706050
38	15/09/2020	16/10/2020	RV00315988	PICOS - PI	588706063
39	15/09/2020	16/10/2020	RV00315990	PICOS - PI	588706085
40	15/09/2020	16/10/2020	RV00315991	JACOS - PI	588706094
41	15/09/2020	16/10/2020	RV00315993	PAULISTANA - PI	588706117
42	15/09/2020	16/10/2020	RV00315994	TERESINA - PI	588706125
43	15/09/2020	16/10/2020	RV00315995	PICOS - PI	588706134
44	15/09/2020	16/10/2020	RV00315999	PICOS - PI	588706165
45	15/09/2020	16/10/2020	RV00316000	PICOS - PI	588706179
46	15/09/2020	16/10/2020	RV00316002	PICOS - PI	588706196

47	15/09/2020	16/10/2020	RV00316003	BOCAINA - PI	588706205
48	15/09/2020	16/10/2020	RV00316004	PICOS - PI	588706219
49	15/09/2020	16/10/2020	RV00316005	PICOS - PI	588706222
50	15/09/2020	16/10/2020	RV00316006	DOM EXPEDITO LOPES - PI	588706236
51	15/09/2020	16/10/2020	RV00316007	IPIRANGA DO PIAUI - PI	588706240
52	15/09/2020	16/10/2020	RV00316008	PICOS - PI	588706253
53	15/09/2020	16/10/2020	RV00316009	PICOS - PI	588706267
54	15/09/2020	16/10/2020	RV00316010	FRONTEIRAS - PI	588706275
55	15/09/2020	16/10/2020	RV00316011	PICOS - PI	588706284
56	15/09/2020	16/10/2020	RV00316012	TERESINA - PI	588706298
57	15/09/2020	16/10/2020	RV00316013	OEIRAS - PI	588706307
58	15/09/2020	16/10/2020	RV00316016	TERESINA - PI	588706338
59	15/09/2020	16/10/2020	RV00316017	ITAUEIRA - PI	588706341
60	15/09/2020	16/10/2020	RV00316018	FLORIANO - PI	588706355
61	15/09/2020	16/10/2020	RV00316019	PAULISTANA - PI	588706369
62	15/09/2020	16/10/2020	RV00316020	RIO GRANDE DO PIAUI - PI	588706372
63	15/09/2020	16/10/2020	RV00316021	TERESINA - PI	588706386
64	15/09/2020	16/10/2020	RV00316025	CANTO DO BURITTI - PI	588706426
65	15/09/2020	16/10/2020	RV00316028	TERESINA - PI	588706457
66	15/09/2020	16/10/2020	RV00316029	PIRIPIRI - PI	588706465
67	15/09/2020	16/10/2020	RV00316030	CANTO DO BURITTI - PI	588706474
68	15/09/2020	16/10/2020	RV00316031	ITAUEIRA - PI	588706488
69	15/09/2020	16/10/2020	RV00316034	CANTO DO BURITTI - PI	588706514
70	15/09/2020	16/10/2020	RV00316037	FRANCISCO AYRES - PI	588706545
71	15/09/2020	16/10/2020	RV00316038	CANTO DO BURITTI - PI	588706559
72	15/09/2020	16/10/2020	RV00316039	CANTO DO BURITTI - PI	588706562
73	15/09/2020	16/10/2020	RV00316040	BREJO DO PIAUI - PI	588706576
74	15/09/2020	16/10/2020	RV00316041	CANTO DO BURITTI - PI	588706580
75	15/09/2020	16/10/2020	RV00316042	BERTOLINIA - PI	588706593
76	15/09/2020	16/10/2020	RV00316043	CANTO DO BURITTI - PI	588706602
77	15/09/2020	16/10/2020	RV00316045	TERESINA - PI	588706620
78	15/09/2020	16/10/2020	RV00316048	CANTO DO BURITTI - PI	588706655
79	15/09/2020	16/10/2020	RV00316050	URUCUI - PI	588706678
80	15/09/2020	16/10/2020	RV00316051	TERESINA - PI	588706681
81	15/09/2020	16/10/2020	RV00316053	FLORIANO - PI	588706704
82	15/09/2020	16/10/2020	RV00316059	FLORIANO - PI	588706766
83	15/09/2020	16/10/2020	RV00316062	FLORIANO - PI	588706797
84	15/09/2020	16/10/2020	RV00316063	TERESINA - PI	588706806
85	15/09/2020	16/10/2020	RV00316065	ESPERANTINA - PI	588706823
86	15/09/2020	16/10/2020	RV00316066	FLORIANO - PI	588706837
87	15/09/2020	16/10/2020	RV00316069	TERESINA - PI	588706868
88	15/09/2020	16/10/2020	RV00316075	PIRACURUCA - PI	588706925
89	15/09/2020	16/10/2020	RV00316077	FLORIANO - PI	588706942
90	15/09/2020	16/10/2020	RV00316078	FLORIANO - PI	588706956
91	15/09/2020	16/10/2020	RV00316079	RIBEIRA DO PIAUI - PI	588706960
92	15/09/2020	16/10/2020	RV00316080	TERESINA - PI	588706973
93	15/09/2020	16/10/2020	RV00316082	FLORIANO - PI	588706995
94	15/09/2020	16/10/2020	RV00316083	TERESINA - PI	588707007

Diário Oficial

142



Teresina(PI) - Quinta-feira, 1º de outubro de 2020 • Nº 186

95	15/09/2020	16/10/2020	RV00316084	TERESINA - PI	588707015	143	15/09/2020	16/10/2020	RV00316142	TERESINA - PI	588707599
96	15/09/2020	16/10/2020	RV00316086	FLORIANO - PI	588707038	144	15/09/2020	16/10/2020	RV00316143	PIRIPIRI - PI	588707608
97	15/09/2020	16/10/2020	RV00316087	GUADALUPE - PI	588707041	145	15/09/2020	16/10/2020	RV00316145	PARNAIBA - PI	588707625
98	15/09/2020	16/10/2020	RV00316088	TERESINA - PI	588707055	146	15/09/2020	16/10/2020	RV00316146	TERESINA - PI	588707639
99	15/09/2020	16/10/2020	RV00316090	FLORIANO - PI	588707072	147	15/09/2020	16/10/2020	RV00316147	TERESINA - PI	588707642
100	15/09/2020	16/10/2020	RV00316091	FLORIANO - PI	588707086	148	15/09/2020	16/10/2020	RV00316148	TERESINA - PI	588707656
101	15/09/2020	16/10/2020	RV00316092	FLORIANO - PI	588707090	149	15/09/2020	16/10/2020	RV00316149	TERESINA - PI	588707660
102	15/09/2020	16/10/2020	RV00316093	FLORIANO - PI	588707109	150	15/09/2020	16/10/2020	RV00316150	PARNAIBA - PI	588707673
103	15/09/2020	16/10/2020	RV00316094	PARNAIBA - PI	588707112	151	15/09/2020	16/10/2020	RV00316151	TERESINA - PI	588707687
104	15/09/2020	16/10/2020	RV00316095	TERESINA - PI	588707126	152	15/09/2020	16/10/2020	RV00316152	PARNAIBA - PI	588707695
105	15/09/2020	16/10/2020	RV00316097	TERESINA - PI	588707143	153	15/09/2020	16/10/2020	RV00316153	TERESINA - PI	588707700
106	15/09/2020	16/10/2020	RV00316099	TERESINA - PI	588707165	154	15/09/2020	16/10/2020	RV00316154	PARNAIBA - PI	588707713
107	15/09/2020	16/10/2020	RV00316100	TERESINA - PI	588707174	155	15/09/2020	16/10/2020	RV00316155	PARNAIBA - PI	588707727
108	15/09/2020	16/10/2020	RV00316101	TERESINA - PI	588707188	156	15/09/2020	16/10/2020	RV00316157	PIRIPIRI - PI	588707744
109	15/09/2020	16/10/2020	RV00316102	TERESINA - PI	588707191	157	15/09/2020	16/10/2020	RV00316158	LUIS CORREIA - PI	588707758
110	15/09/2020	16/10/2020	RV00316103	TERESINA - PI	588707205	158	15/09/2020	16/10/2020	RV00316159	PARNAIBA - PI	588707761
111	15/09/2020	16/10/2020	RV00316104	TERESINA - PI	588707214	159	15/09/2020	16/10/2020	RV00316160	TERESINA - PI	588707775
112	15/09/2020	16/10/2020	RV00316105	TERESINA - PI	588707228	160	15/09/2020	16/10/2020	RV00316162	FLORIANO - PI	588707792
113	15/09/2020	16/10/2020	RV00316106	TERESINA - PI	588707231	161	15/09/2020	16/10/2020	RV00316163	TERESINA - PI	588707801
114	15/09/2020	16/10/2020	RV00316107	TERESINA - PI	588707245	162	15/09/2020	16/10/2020	RV00316164	PARNAIBA - PI	588707815
115	15/09/2020	16/10/2020	RV00316108	TERESINA - PI	588707259	163	15/09/2020	16/10/2020	RV00316165	TERESINA - PI	588707829
116	15/09/2020	16/10/2020	RV00316109	TERESINA - PI	588707262	164	15/09/2020	16/10/2020	RV00316166	TERESINA - PI	588707832
117	15/09/2020	16/10/2020	RV00316111	TERESINA - PI	588707280	165	15/09/2020	16/10/2020	RV00316167	PARNAIBA - PI	588707846
118	15/09/2020	16/10/2020	RV00316112	ESPERANTINA - PI	588707293	166	15/09/2020	16/10/2020	RV00316168	PARNAIBA - PI	588707850
119	15/09/2020	16/10/2020	RV00316113	TERESINA - PI	588707302	167	15/09/2020	16/10/2020	RV00316169	TERESINA - PI	588707863
120	15/09/2020	16/10/2020	RV00316114	TERESINA - PI	588707316	168	15/09/2020	16/10/2020	RV00316170	TERESINA - PI	588707877
121	15/09/2020	16/10/2020	RV00316115	TERESINA - PI	588707320	169	15/09/2020	16/10/2020	RV00316171	TERESINA - PI	588707885
122	15/09/2020	16/10/2020	RV00316117	TERESINA - PI	588707347	170	15/09/2020	16/10/2020	RV00316172	TERESINA - PI	588707894
123	15/09/2020	16/10/2020	RV00316118	TERESINA - PI	588707355	171	15/09/2020	16/10/2020	RV00316175	TERESINA - PI	588707925
124	15/09/2020	16/10/2020	RV00316121	TERESINA - PI	588707381	172	15/09/2020	16/10/2020	RV00316176	ALTOS - PI	588707934
125	15/09/2020	16/10/2020	RV00316122	ESPERANTINA - PI	588707395	173	15/09/2020	16/10/2020	RV00316177	TERESINA - PI	588707948
126	15/09/2020	16/10/2020	RV00316123	TERESINA - PI	588707404	174	15/09/2020	16/10/2020	RV00316178	TERESINA - PI	588707951
127	15/09/2020	16/10/2020	RV00316124	TERESINA - PI	588707418	175	15/09/2020	16/10/2020	RV00316179	PARNAIBA - PI	588707965
128	15/09/2020	16/10/2020	RV00316126	TERESINA - PI	588707435	176	15/09/2020	16/10/2020	RV00316182	TERESINA - PI	588707996
129	15/09/2020	16/10/2020	RV00316127	TERESINA - PI	588707449	177	15/09/2020	16/10/2020	RV00316183	TERESINA - PI	588708002
130	15/09/2020	16/10/2020	RV00316128	TERESINA - PI	588707452	178	15/09/2020	16/10/2020	RV00316184	TERESINA - PI	588708016
131	15/09/2020	16/10/2020	RV00316129	TERESINA - PI	588707466	179	15/09/2020	16/10/2020	RV00316185	BARRAS - PI	588708020
132	15/09/2020	16/10/2020	RV00316130	MIGUEL ALVES - PI	588707470	180	15/09/2020	16/10/2020	RV00316186	TERESINA - PI	588708033
133	15/09/2020	16/10/2020	RV00316131	TERESINA - PI	588707483	181	15/09/2020	16/10/2020	RV00316187	BURITI DOS LOPES - PI	588708047
134	15/09/2020	16/10/2020	RV00316132	TERESINA - PI	588707497	182	15/09/2020	16/10/2020	RV00316189	PARNAIBA - PI	588708064
135	15/09/2020	16/10/2020	RV00316133	TERESINA - PI	588707506	183	15/09/2020	16/10/2020	RV00316190	TERESINA - PI	588708078
136	15/09/2020	16/10/2020	RV00316134	TERESINA - PI	588707510	184	15/09/2020	16/10/2020	RV00316192	PARNAIBA - PI	588708095
137	15/09/2020	16/10/2020	RV00316135	TERESINA - PI	588707523	185	15/09/2020	16/10/2020	RV00316193	TERESINA - PI	588708104
138	15/09/2020	16/10/2020	RV00316136	TERESINA - PI	588707537	186	15/09/2020	16/10/2020	RV00316194	TERESINA - PI	588708118
139	15/09/2020	16/10/2020	RV00316138	TERESINA - PI	588707554	187	15/09/2020	16/10/2020	RV00316198	CARACOL - PI	588708152
140	15/09/2020	16/10/2020	RV00316139	TERESINA - PI	588707568	188	15/09/2020	16/10/2020	RV00316200	FLORIANO - PI	588708170
141	15/09/2020	16/10/2020	RV00316140	VARZEA GRANDE - PI	588707571	189	15/09/2020	16/10/2020	RV00316201	TERESINA - PI	588708183
142	15/09/2020	16/10/2020	RV00316141	TERESINA - PI	588707585	190	15/09/2020	16/10/2020	RV00316202	TERESINA - PI	588708197

Diário Oficial



Teresina(PI) - Quinta-feira, 1º de outubro de 2020 • Nº 186

143

191	15/09/2020	16/10/2020	RV00316204	TERESINA - PI	588708210	239	15/09/2020	16/10/2020	RV00316257	PICOS - PI	588708736
192	15/09/2020	16/10/2020	RV00316206	TERESINA - PI	588708237	240	15/09/2020	16/10/2020	RV00316258	VILA NOVA DO PIAUI - PI	588708740
193	15/09/2020	16/10/2020	RV00316209	TERESINA - PI	588708268	241	15/09/2020	16/10/2020	RV00316260	PICOS - PI	588708767
194	15/09/2020	16/10/2020	RV00316210	TERESINA - PI	588708271	242	15/09/2020	16/10/2020	RV00316262	TERESINA - PI	588708784
195	15/09/2020	16/10/2020	RV00316211	TERESINA - PI	588708285	243	15/09/2020	16/10/2020	RV00316263	TERESINA - PI	588708798
196	15/09/2020	16/10/2020	RV00316212	TERESINA - PI	588708299	244	15/09/2020	16/10/2020	RV00316264	FLORIANO - PI	588708807
197	15/09/2020	16/10/2020	RV00316213	TERESINA - PI	588708308	245	15/09/2020	16/10/2020	RV00316265	OEIRAS - PI	588708815
198	15/09/2020	16/10/2020	RV00316214	TERESINA - PI	588708311	246	15/09/2020	16/10/2020	RV00316266	SIMPLICIO MENDES - PI	588708824
199	15/09/2020	16/10/2020	RV00316215	TERESINA - PI	588708325	247	15/09/2020	16/10/2020	RV00316268	PICOS - PI	588708841
200	15/09/2020	16/10/2020	RV00316216	TERESINA - PI	588708339	248	15/09/2020	16/10/2020	RV00316269	TERESINA - PI	588708855
201	15/09/2020	16/10/2020	RV00316217	TERESINA - PI	588708342	249	15/09/2020	16/10/2020	RV00316270	CANTO DO BURITI - PI	588708869
202	15/09/2020	16/10/2020	RV00316218	TERESINA - PI	588708356	250	15/09/2020	16/10/2020	RV00316272	TERESINA - PI	588708886
203	15/09/2020	16/10/2020	RV00316219	TERESINA - PI	588708360	251	15/09/2020	16/10/2020	RV00316273	SAO RAIMUNDO NONATO - PI	588708890
204	15/09/2020	16/10/2020	RV00316220	TERESINA - PI	588708373	252	15/09/2020	16/10/2020	RV00316274	FLORIANO - PI	588708909
205	15/09/2020	16/10/2020	RV00316221	TERESINA - PI	588708387	253	15/09/2020	16/10/2020	RV00316279	TERESINA - PI	588708957
206	15/09/2020	16/10/2020	RV00316222	UNIAO - PI	588708395	254	15/09/2020	16/10/2020	RV00316280	PICOS - PI	588708965
207	15/09/2020	16/10/2020	RV00316223	TERESINA - PI	588708400	255	15/09/2020	16/10/2020	RV00316283	TERESINA - PI	588708991
208	15/09/2020	16/10/2020	RV00316224	TERESINA - PI	588708413	256	15/09/2020	16/10/2020	RV00316284	CRISTINO CASTRO - PI	588709008
209	15/09/2020	16/10/2020	RV00316225	TERESINA - PI	588708427	257	15/09/2020	16/10/2020	RV00316290	TERESINA - PI	588709060
210	15/09/2020	16/10/2020	RV00316226	TERESINA - PI	588708435	258	15/09/2020	16/10/2020	RV00316291	CANTO DO BURITI - PI	588709073
211	15/09/2020	16/10/2020	RV00316227	TERESINA - PI	588708444	259	15/09/2020	16/10/2020	RV00316293	SAO RAIMUNDO NONATO - PI	588709095
212	15/09/2020	16/10/2020	RV00316228	TERESINA - PI	588708458	260	15/09/2020	16/10/2020	RV00316294	TERESINA - PI	588709100
213	15/09/2020	16/10/2020	RV00316229	TERESINA - PI	588708461	261	15/09/2020	16/10/2020	RV00316296	PARNAIBA - PI	588709127
214	15/09/2020	16/10/2020	RV00316230	SAO JOSE DO PIAUI - PI	588708475	262	15/09/2020	16/10/2020	RV00316297	FLORIANO - PI	588709135
215	15/09/2020	16/10/2020	RV00316231	PICOS - PI	588708489	263	15/09/2020	16/10/2020	RV00316302	FLORIANO - PI	588709189
216	15/09/2020	16/10/2020	RV00316232	SUSSUAPARA - PI	588708492	264	15/09/2020	16/10/2020	RV00316305	JUREMA - PI	588709215
217	15/09/2020	16/10/2020	RV00316233	PICOS - PI	588708501	265	15/09/2020	16/10/2020	RV00316306	RIO GRANDE DO PIAUI - PI	588709229
218	15/09/2020	16/10/2020	RV00316234	PICOS - PI	588708515	266	15/09/2020	16/10/2020	RV00316308	FLORIANO - PI	588709246
219	15/09/2020	16/10/2020	RV00316235	PICOS - PI	588708529	267	15/09/2020	16/10/2020	RV00316309	FLORIANO - PI	588709250
220	15/09/2020	16/10/2020	RV00316236	VARZEA GRANDE - PI	588708532	268	15/09/2020	16/10/2020	RV00316310	SEBASTIAO LEAL - PI	588709263
221	15/09/2020	16/10/2020	RV00316237	PICOS - PI	588708546	269	15/09/2020	16/10/2020	RV00316311	FLORIANO - PI	588709277
222	15/09/2020	16/10/2020	RV00316239	PICOS - PI	588708563	270	15/09/2020	16/10/2020	RV00316312	FLORIANO - PI	588709285
223	15/09/2020	16/10/2020	RV00316240	TERESINA - PI	588708577	271	15/09/2020	16/10/2020	RV00316314	FLORIANO - PI	588709303
224	15/09/2020	16/10/2020	RV00316241	TERESINA - PI	588708585	272	15/09/2020	16/10/2020	RV00316316	COLONIA DO GURGUEIA - PI	588709325
225	15/09/2020	16/10/2020	RV00316242	TERESINA - PI	588708594	273	15/09/2020	16/10/2020	RV00316318	FLORIANO - PI	588709348
226	15/09/2020	16/10/2020	RV00316243	PICOS - PI	588708603	274	15/09/2020	16/10/2020	RV00316319	TERESINA - PI	588709351
227	15/09/2020	16/10/2020	RV00316244	ALAGOINHA DO PIAUI - PI	588708617	275	15/09/2020	16/10/2020	RV00316322	TERESINA - PI	588709379
228	15/09/2020	16/10/2020	RV00316245	PICOS - PI	588708625	276	15/09/2020	16/10/2020	RV00316323	UNIAO - PI	588709382
229	15/09/2020	16/10/2020	RV00316246	PICOS - PI	588708634	277	15/09/2020	16/10/2020	RV00316324	TERESINA - PI	588709396
230	15/09/2020	16/10/2020	RV00316247	ITAINOPOLIS - PI	588708648	278	15/09/2020	16/10/2020	RV00316325	TERESINA - PI	588709405
231	15/09/2020	16/10/2020	RV00316248	OEIRAS - PI	588708651	279	15/09/2020	16/10/2020	RV00316326	JOSE DE FREITAS - PI	588709419
232	15/09/2020	16/10/2020	RV00316249	PICOS - PI	588708665	280	15/09/2020	16/10/2020	RV00316327	TERESINA - PI	588709422
233	15/09/2020	16/10/2020	RV00316250	GEMINIANO - PI	588708679	281	15/09/2020	16/10/2020	RV00316328	JOSE DE FREITAS - PI	588709436
234	15/09/2020	16/10/2020	RV00316251	SUSSUAPARA - PI	588708682	282	15/09/2020	16/10/2020	RV00316329	TERESINA - PI	588709440
235	15/09/2020	16/10/2020	RV00316252	TERESINA - PI	588708696	283	15/09/2020	16/10/2020	RV00316332	JOSE DE FREITAS - PI	588709475
236	15/09/2020	16/10/2020	RV00316254	GEMINIANO - PI	588708705	284	15/09/2020	16/10/2020	RV00316333	TERESINA - PI	588709484
237	15/09/2020	16/10/2020	RV00316255	TERESINA - PI	588708719	285	15/09/2020	16/10/2020	RV00316334	TERESINA - PI	588709498
238	15/09/2020	16/10/2020	RV00316256	PICOS - PI	588708722	286	15/09/2020	16/10/2020	RV00316335	TERESINA - PI	588709507

Diário Oficial

144



Teresina(PI) - Quinta-feira, 1º de outubro de 2020 • Nº 186

287	15/09/2020	16/10/2020	RV00316336	PICOS - PI	588709515	335	15/09/2020	16/10/2020	RV00316397	TERESINA - PI	588710085
288	15/09/2020	16/10/2020	RV00316339	MATIAS OLIMPIO - PI	588709541	336	15/09/2020	16/10/2020	RV00316398	TERESINA - PI	588710099
289	15/09/2020	16/10/2020	RV00316340	TERESINA - PI	588709555	337	15/09/2020	16/10/2020	RV00316399	TERESINA - PI	588710108
290	15/09/2020	16/10/2020	RV00316341	TERESINA - PI	588709569	338	15/09/2020	16/10/2020	RV00316400	PARNAIBA - PI	588710111
291	15/09/2020	16/10/2020	RV00316342	TERESINA - PI	588709572	339	15/09/2020	16/10/2020	RV00316401	LUIS CORREIA - PI	588710125
292	15/09/2020	16/10/2020	RV00316343	TERESINA - PI	588709586	340	15/09/2020	16/10/2020	RV00316402	TERESINA - PI	588710139
293	15/09/2020	16/10/2020	RV00316344	TERESINA - PI	588709590	341	15/09/2020	16/10/2020	RV00316403	TERESINA - PI	588710142
294	15/09/2020	16/10/2020	RV00316345	TERESINA - PI	588709609	342	15/09/2020	16/10/2020	RV00316405	TERESINA - PI	588710160
295	15/09/2020	16/10/2020	RV00316346	TERESINA - PI	588709612	343	15/09/2020	16/10/2020	RV00316406	NOVA SANTA RITA - PI	588710173
296	15/09/2020	16/10/2020	RV00316348	TERESINA - PI	588709630	344	15/09/2020	16/10/2020	RV00316407	TERESINA - PI	588710187
297	15/09/2020	16/10/2020	RV00316350	DEMerval LOBAO - PI	588709657	345	15/09/2020	16/10/2020	RV00316409	TERESINA - PI	588710200
298	15/09/2020	16/10/2020	RV00316351	TERESINA - PI	588709665	346	15/09/2020	16/10/2020	RV00316410	PICOS - PI	588710213
299	15/09/2020	16/10/2020	RV00316352	TERESINA - PI	588709674	347	15/09/2020	16/10/2020	RV00316411	TERESINA - PI	588710227
300	15/09/2020	16/10/2020	RV00316353	JOSE DE FREITAS - PI	588709688	348	15/09/2020	16/10/2020	RV00316413	PARNAIBA - PI	588710244
301	15/09/2020	16/10/2020	RV00316354	TERESINA - PI	588709691	349	15/09/2020	16/10/2020	RV00316414	TERESINA - PI	588710258
302	15/09/2020	16/10/2020	RV00316355	JOSE DE FREITAS - PI	588709705	350	15/09/2020	16/10/2020	RV00316415	PARNAIBA - PI	588710261
303	15/09/2020	16/10/2020	RV00316356	DEMerval LOBAO - PI	588709714	351	15/09/2020	16/10/2020	RV00316416	TERESINA - PI	588710275
304	15/09/2020	16/10/2020	RV00316358	TERESINA - PI	588709728	352	15/09/2020	16/10/2020	RV00316417	TERESINA - PI	588710289
305	15/09/2020	16/10/2020	RV00316359	JOSE DE FREITAS - PI	588709731	353	15/09/2020	16/10/2020	RV00316418	TERESINA - PI	588710292
306	15/09/2020	16/10/2020	RV00316360	CAMPO MAIOR - PI	588709745	354	15/09/2020	16/10/2020	RV00316419	PARNAIBA - PI	588710301
307	15/09/2020	16/10/2020	RV00316361	MADEIRO - PI	588709759	355	15/09/2020	16/10/2020	RV00316423	LUIS CORREIA - PI	588710332
308	15/09/2020	16/10/2020	RV00316362	JOSE DE FREITAS - PI	588709762	356	15/09/2020	16/10/2020	RV00316424	TERESINA - PI	588710346
309	15/09/2020	16/10/2020	RV00316363	TERESINA - PI	588709776	357	15/09/2020	16/10/2020	RV00316426	TERESINA - PI	588710363
310	15/09/2020	16/10/2020	RV00316365	TERESINA - PI	588709793	358	15/09/2020	16/10/2020	RV00316428	TERESINA - PI	588710385
311	15/09/2020	16/10/2020	RV00316366	TERESINA - PI	588709802	359	15/09/2020	16/10/2020	RV00316429	TERESINA - PI	588710394
312	15/09/2020	16/10/2020	RV00316367	TERESINA - PI	588709816	360	15/09/2020	16/10/2020	RV00316430	LUIS CORREIA - PI	588710403
313	15/09/2020	16/10/2020	RV00316368	TERESINA - PI	588709820	361	15/09/2020	16/10/2020	RV00316431	CAJUEIRO DA PRAIA - PI	588710417
314	15/09/2020	16/10/2020	RV00316369	LAGOA ALEGRE - PI	588709833	362	15/09/2020	16/10/2020	RV00316432	TERESINA - PI	588710425
315	15/09/2020	16/10/2020	RV00316370	ESPERANTINA - PI	588709847	363	15/09/2020	16/10/2020	RV00316433	TERESINA - PI	588710434
316	15/09/2020	16/10/2020	RV00316371	TERESINA - PI	588709855	364	15/09/2020	16/10/2020	RV00316434	TERESINA - PI	588710448
317	15/09/2020	16/10/2020	RV00316373	TERESINA - PI	588709878	365	15/09/2020	16/10/2020	RV00316435	PARNAIBA - PI	588710451
318	15/09/2020	16/10/2020	RV00316374	TERESINA - PI	588709881	366	15/09/2020	16/10/2020	RV00316438	BOM PRINCIPIO DO PIAUI - PI	588710482
319	15/09/2020	16/10/2020	RV00316375	TERESINA - PI	588709895	367	15/09/2020	16/10/2020	RV00316439	TERESINA - PI	588710496
320	15/09/2020	16/10/2020	RV00316376	TERESINA - PI	588709904	368	15/09/2020	16/10/2020	RV00316440	TERESINA - PI	588710505
321	15/09/2020	16/10/2020	RV00316377	JOSE DE FREITAS - PI	588709918	369	15/09/2020	16/10/2020	RV00316441	TERESINA - PI	588710519
322	15/09/2020	16/10/2020	RV00316379	TERESINA - PI	588709935	370	15/09/2020	16/10/2020	RV00316442	TERESINA - PI	588710522
323	15/09/2020	16/10/2020	RV00316382	TERESINA - PI	588709949	371	15/09/2020	16/10/2020	RV00316443	TERESINA - PI	588710536
324	15/09/2020	16/10/2020	RV00316383	TERESINA - PI	588709952	372	15/09/2020	16/10/2020	RV00316444	TERESINA - PI	588710540
325	15/09/2020	16/10/2020	RV00316385	TERESINA - PI	588709970	373	15/09/2020	16/10/2020	RV00316445	TERESINA - PI	588710553
326	15/09/2020	16/10/2020	RV00316386	MONSENHOR GIL - PI	588709983	374	15/09/2020	16/10/2020	RV00316446	PARNAIBA - PI	588710567
327	15/09/2020	16/10/2020	RV00316387	TERESINA - PI	588709997	375	15/09/2020	16/10/2020	RV00316447	PARNAIBA - PI	588710575
328	15/09/2020	16/10/2020	RV00316388	TERESINA - PI	588710006	376	15/09/2020	16/10/2020	RV00316448	PICOS - PI	588710584
329	15/09/2020	16/10/2020	RV00316390	MIGUEL ALVES - PI	588710023	377	15/09/2020	16/10/2020	RV00316450	TERESINA - PI	588710607
330	15/09/2020	16/10/2020	RV00316391	TERESINA - PI	588710037	378	15/09/2020	16/10/2020	RV00316451	LUIS CORREIA - PI	588710615
331	15/09/2020	16/10/2020	RV00316393	TERESINA - PI	588710045	379	15/09/2020	16/10/2020	RV00316452	TERESINA - PI	588710624
332	15/09/2020	16/10/2020	RV00316394	TERESINA - PI	588710054	380	15/09/2020	16/10/2020	RV00315952	VALPARAISO DE GOIAS - GO	588705709
333	15/09/2020	16/10/2020	RV00316395	TERESINA - PI	588710068	381	15/09/2020	16/10/2020	RV00315953	JARAGUA DO SUL - SC	588705712
334	15/09/2020	16/10/2020	RV00316396	TERESINA - PI	588710071	382	15/09/2020	16/10/2020	RV00315956	ARAGUAINA - TO	588705743

Diário Oficial

Teresina(PI) - Quinta-feira, 1º de outubro de 2020 • Nº 186

145

383	15/09/2020	16/10/2020	RV00315958	MATOES - MA	588705765	442	15/09/2020	16/10/2020	RV00316191	SAO LUIS - MA	588708081
384	15/09/2020	16/10/2020	RV00315959	IPIUEIRAS - CE	588705774	443	15/09/2020	16/10/2020	RV00316195	FORMOSA DO RIO PRETO - BA	588708121
385	15/09/2020	16/10/2020	RV00315985	SAO PAULO - SP	588706032	444	15/09/2020	16/10/2020	RV00316196	MARINGA - PR	588708135
386	15/09/2020	16/10/2020	RV00315989	BELO HORIZONTE - MG	588706077	445	15/09/2020	16/10/2020	RV00316197	MONTANHA - ES	588708149
387	15/09/2020	16/10/2020	RV00315992	SAO LUIS - MA	588706103	446	15/09/2020	16/10/2020	RV00316199	LUIS EDUARDO MAGALHAES - BA	588708166
388	15/09/2020	16/10/2020	RV00315996	JUSSARA - GO	588706148	447	15/09/2020	16/10/2020	RV00316203	JAPERI - RJ	588708206
389	15/09/2020	16/10/2020	RV00315998	PETROLINA - PE	588706151	448	15/09/2020	16/10/2020	RV00316205	GOIANIA - GO	588708223
390	15/09/2020	16/10/2020	RV00316001	FORTALEZA - CE	588706182	449	15/09/2020	16/10/2020	RV00316207	MARINGA - PR	588708245
391	15/09/2020	16/10/2020	RV00316014	RECIFE - PE	588706315	450	15/09/2020	16/10/2020	RV00316208	FORMOSA DO RIO PRETO - BA	588708254
392	15/09/2020	16/10/2020	RV00316015	CATOLE DO ROCHA - PB	588706324	451	15/09/2020	16/10/2020	RV00316238	INHAMBUPE - BA	588708550
393	15/09/2020	16/10/2020	RV00316022	CURRAIS NOVOS - RN	588706390	452	15/09/2020	16/10/2020	RV00316259	GUAIRA - SP	588708753
394	15/09/2020	16/10/2020	RV00316023	BELO HORIZONTE - MG	588706409	453	15/09/2020	16/10/2020	RV00316261	IPUBI - PE	588708775
395	15/09/2020	16/10/2020	RV00316024	LAGOA GRANDE - PE	588706412	454	15/09/2020	16/10/2020	RV00316267	FORTALEZA - CE	588708838
396	15/09/2020	16/10/2020	RV00316026	SAO PAULO - SP	588706430	455	15/09/2020	16/10/2020	RV00316271	PIO XII - MA	588708872
397	15/09/2020	16/10/2020	RV00316027	CAPIVARI DE BAIXO - SC	588706443	456	15/09/2020	16/10/2020	RV00316275	BARUERI - SP	588708912
398	15/09/2020	16/10/2020	RV00316032	JUNDIAI - SP	588706491	457	15/09/2020	16/10/2020	RV00316276	JUAZEIRO DO NORTE - CE	588708926
399	15/09/2020	16/10/2020	RV00316033	FLORIANOPOLIS - SC	588706505	458	15/09/2020	16/10/2020	RV00316277	BELO HORIZONTE - MG	588708930
400	15/09/2020	16/10/2020	RV00316035	PETROLINA - PE	588706528	459	15/09/2020	16/10/2020	RV00316278	OSASCO - SP	588708943
401	15/09/2020	16/10/2020	RV00316036	MIRASSOL - SP	588706531	460	15/09/2020	16/10/2020	RV00316281	ESPERANCA - PE	588708974
402	15/09/2020	16/10/2020	RV00316044	SERTAOZINHO - SP	588706616	461	15/09/2020	16/10/2020	RV00316282	PETROLINA - PE	588708988
403	15/09/2020	16/10/2020	RV00316046	CRATO - CE	588706633	462	15/09/2020	16/10/2020	RV00316285	NOVA ALIANCA - SP	588709011
404	15/09/2020	16/10/2020	RV00316047	LUZIANIA - GO	588706647	463	15/09/2020	16/10/2020	RV00316286	BRASILIA - DF	588709025
405	15/09/2020	16/10/2020	RV00316049	ARAGUAINA - TO	588706664	464	15/09/2020	16/10/2020	RV00316287	BELO HORIZONTE - MG	588709039
406	15/09/2020	16/10/2020	RV00316052	CARIARU - PE	588706695	465	15/09/2020	16/10/2020	RV00316288	CAPIM GROSSO - BA	588709042
407	15/09/2020	16/10/2020	RV00316054	IPIUEIRAS - CE	588706718	466	15/09/2020	16/10/2020	RV00316289	BRASILIA - DF	588709056
408	15/09/2020	16/10/2020	RV00316055	IVINHEMA - MS	588706721	467	15/09/2020	16/10/2020	RV00316292	PETROLINA - PE	588709087
409	15/09/2020	16/10/2020	RV00316056	CANOAS - RS	588706735	468	15/09/2020	16/10/2020	RV00316295	VACARIA - RS	588709113
410	15/09/2020	16/10/2020	RV00316057	SAO LUIS - MA	588706749	469	15/09/2020	16/10/2020	RV00316298	ARACAJU - SE	588709144
411	15/09/2020	16/10/2020	RV00316058	BREJO SANTO - CE	588706752	470	15/09/2020	16/10/2020	RV00316299	SANTA LUZIA - MA	588709158
412	15/09/2020	16/10/2020	RV00316060	SAO BERNARDO DO CAMPO - SP	588706770	471	15/09/2020	16/10/2020	RV00316300	BELO HORIZONTE - MG	588709161
413	15/09/2020	16/10/2020	RV00316061	POSSE - GO	588706783	472	15/09/2020	16/10/2020	RV00316301	BETIM - MG	588709175
414	15/09/2020	16/10/2020	RV00316064	BRASILIA - DF	588706810	473	15/09/2020	16/10/2020	RV00316303	QUEIMADAS - PB	588709192
415	15/09/2020	16/10/2020	RV00316067	MERCEDES - PR	588706845	474	15/09/2020	16/10/2020	RV00316304	PETROLINA - PE	588709201
416	15/09/2020	16/10/2020	RV00316068	APARECIDA DE GOIANIA - GO	588706854	475	15/09/2020	16/10/2020	RV00316307	CODO - MA	588709232
417	15/09/2020	16/10/2020	RV00316070	TABULEIRO DO NORTE - CE	588706871	476	15/09/2020	16/10/2020	RV00316313	BARAO DE GRAJAU - MA	588709294
418	15/09/2020	16/10/2020	RV00316071	RIO VERDE - GO	588706885	477	15/09/2020	16/10/2020	RV00316315	OURICURI - PE	588709317
419	15/09/2020	16/10/2020	RV00316072	CODO - MA	588706899	478	15/09/2020	16/10/2020	RV00316317	SANTA GERTRUDES - SP	588709334
420	15/09/2020	16/10/2020	RV00316073	BRASILIA - DF	588706908	479	15/09/2020	16/10/2020	RV00316321	FORTALEZA - CE	588709365
421	15/09/2020	16/10/2020	RV00316074	MARMELEIRO - PR	588706911	480	15/09/2020	16/10/2020	RV00316330	MORRETES - PR	588709453
422	15/09/2020	16/10/2020	RV00316076	BRASILIA - DF	588706939	481	15/09/2020	16/10/2020	RV00316331	JABOATAO DOS GUARARAPES - PE	588709467
423	15/09/2020	16/10/2020	RV00316081	SAO LUIS - MA	588706987	482	15/09/2020	16/10/2020	RV00316337	APUCARANA - PR	588709524
424	15/09/2020	16/10/2020	RV00316085	SAO BENEDITO - CE	588707024	483	15/09/2020	16/10/2020	RV00316338	PARAJIPEBAS - PA	588709538
425	15/09/2020	16/10/2020	RV00316089	SAO JOSE DO RIO PRETO - SP	588707069	484	15/09/2020	16/10/2020	RV00316347	PACO DO LUMIAR - MA	588709626
426	15/09/2020	16/10/2020	RV00316096	BACABAL - MA	588707130	485	15/09/2020	16/10/2020	RV00316349	VOTUPORANGA - SP	588709643
427	15/09/2020	16/10/2020	RV00316098	BELO HORIZONTE - MG	588707157	486	15/09/2020	16/10/2020	RV00316364	BELO HORIZONTE - MG	588709780
428	15/09/2020	16/10/2020	RV00316110	TIMON - MA	588707276	487	15/09/2020	16/10/2020	RV00316372	BELO HORIZONTE - MG	588709864
429	15/09/2020	16/10/2020	RV00316116	FORTALEZA - CE	588707333	488	15/09/2020	16/10/2020	RV00316378	TIMON - MA	588709921
430	15/09/2020	16/10/2020	RV00316119	PRINCESA ISABEL - PB	588707364	489	15/09/2020	16/10/2020	RV00316384	TIMON - MA	588709966
431	15/09/2020	16/10/2020	RV00316120	SAO PAULO - SP	588707378	490	15/09/2020	16/10/2020	RV00316389	LUIS EDUARDO MAGALHAES - BA	588710010
432	15/09/2020	16/10/2020	RV00316125	BELO HORIZONTE - MG	588707421	491	15/09/2020	16/10/2020	RV00316404	BACABAL - MA	588710156
433	15/09/2020	16/10/2020	RV00316137	BELO HORIZONTE - MG	588707545	492	15/09/2020	16/10/2020	RV00316408	BRASILIA - DF	588710195
434	15/09/2020	16/10/2020	RV00316144	TIMON - MA	588707611	493	15/09/2020	16/10/2020	RV00316412	PRESIDENTE DUTRA - MA	588710235
435	15/09/2020	16/10/2020	RV00316156	TIANGUIA - CE	588707735	494	15/09/2020	16/10/2020	RV00316420	GRANJA - CE	588710315
436	15/09/2020	16/10/2020	RV00316161	SAO JOSE DOS CAMPOS - SP	588707789	495	15/09/2020	16/10/2020	RV00316421	NOVA LIMA - MG	588710329
437	15/09/2020	16/10/2020	RV00316173	SIDROLANDIA - MS	588707903	496	15/09/2020	16/10/2020	RV00316425	GOVERNADOR EUGENIO BARROS - MA	588710350
438	15/09/2020	16/10/2020	RV00316174	SAO PAULO - SP	588707917	497	15/09/2020	16/10/2020	RV00316427	FORTALEZA - CE	588710377
439	15/09/2020	16/10/2020	RV00316180	BRASILIA - DF	588707979	498	15/09/2020	16/10/2020	RV00316436	BRASILIA - DF	588710465
440	15/09/2020	16/10/2020	RV00316181	MARANGUAPE - CE	588707982	499	15/09/2020	16/10/2020	RV00316437	TIMON - MA	588710479
441	15/09/2020	16/10/2020	RV00316188	FORTALEZA - CE	588708055	500	15/09/2020	16/10/2020	RV00316449	FORTALEZA - CE	588710598

Diário Oficial

146



Teresina(PI) - Quinta-feira, 1º de outubro de 2020 • Nº 186

NOTIFICAÇÃO - AUTUAÇÃO POR INFRAÇÃO DE TRANSITO

Considerando o disposto no Art. 24 e seus incisos, da Lei Federal nº 9.503 de 23 de setembro de 1997, que institui o Código de Trânsito Brasileiro - CTB, o **Secretário de Estado dos Transportes do Piauí**, no uso de suas atribuições, com fulcro no art. 281 do CTB, torna pública a relação de Autos de Infração de Trânsito processados com base do art. 231, V do CTB (transitar com o veículo com excesso de velocidade) e **NOTIFICA** os proprietários dos veículos que, caso queiram, terão o prazo estipulado na Notificação de Autuação por Infração enviada via Correios para apresentação da Defesa da Autuação.

Nº	Data de	Próx. Dt. Geração N.P	Nº do Auto de	Município/UF	Sequencial
1	15/09/2020	16/10/2020	RV00316457	TERESINA - PI	588710672
2	15/09/2020	16/10/2020	RV00316459	TANQUE DO PIAUI - PI	588710690
3	15/09/2020	16/10/2020	RV00316462	TERESINA - PI	588710712
4	15/09/2020	16/10/2020	RV00316464	TERESINA - PI	588710730
5	15/09/2020	16/10/2020	RV00316466	TERESINA - PI	588710757
6	15/09/2020	16/10/2020	RV00316468	TERESINA - PI	588710774
7	15/09/2020	16/10/2020	RV00316469	UNIAO - PI	588710788
8	15/09/2020	16/10/2020	RV00316470	PALMEIRAS - PI	588710791
9	15/09/2020	16/10/2020	RV00316471	AGUA BRANCA - PI	588710805
10	15/09/2020	16/10/2020	RV00316472	TERESINA - PI	588710814
11	15/09/2020	16/10/2020	RV00316473	TERESINA - PI	588710828
12	15/09/2020	16/10/2020	RV00316474	TERESINA - PI	588710831
13	15/09/2020	16/10/2020	RV00316475	TERESINA - PI	588710845
14	15/09/2020	16/10/2020	RV00316479	TERESINA - PI	588710876
15	15/09/2020	16/10/2020	RV00316482	PARNAIBA - PI	588710902
16	15/09/2020	16/10/2020	RV00316483	TERESINA - PI	588710916
17	15/09/2020	16/10/2020	RV00316485	SAO MIGUEL DO TAPUIO - PI	588710920
18	15/09/2020	16/10/2020	RV00316486	TERESINA - PI	588710933
19	15/09/2020	16/10/2020	RV00316487	TERESINA - PI	588710947
20	15/09/2020	16/10/2020	RV00316490	TERESINA - PI	588710978
21	15/09/2020	16/10/2020	RV00316491	TERESINA - PI	588710981
22	15/09/2020	16/10/2020	RV00316492	TERESINA - PI	588710995
23	15/09/2020	16/10/2020	RV00316493	TERESINA - PI	588711001
24	15/09/2020	16/10/2020	RV00316494	TERESINA - PI	588711015
25	15/09/2020	16/10/2020	RV00316495	TERESINA - PI	588711029
26	15/09/2020	16/10/2020	RV00316496	TERESINA - PI	588711032
27	15/09/2020	16/10/2020	RV00316497	TERESINA - PI	588711046
28	15/09/2020	16/10/2020	RV00316503	TERESINA - PI	588711094
29	15/09/2020	16/10/2020	RV00316507	TERESINA - PI	588711134
30	15/09/2020	16/10/2020	RV00316511	OEIRAS - PI	588711179
31	15/09/2020	16/10/2020	RV00316512	VALENCA DO PIAUI - PI	588711182
32	15/09/2020	16/10/2020	RV00316513	PAU D'ARCO DO PIAUI - PI	588711196
33	15/09/2020	16/10/2020	RV00316514	BOCADINA - PI	588711205
34	15/09/2020	16/10/2020	RV00316515	BOCADINA - PI	588711219
35	15/09/2020	16/10/2020	RV00316516	PICOS - PI	588711222
36	15/09/2020	16/10/2020	RV00316517	TERESINA - PI	588711236
37	15/09/2020	16/10/2020	RV00316518	PICOS - PI	588711240
38	15/09/2020	16/10/2020	RV00316519	PICOS - PI	588711253
39	15/09/2020	16/10/2020	RV00316521	PICOS - PI	588711275
40	15/09/2020	16/10/2020	RV00316522	TERESINA - PI	588711284
41	15/09/2020	16/10/2020	RV00316523	FRONTEIRAS - PI	588711298
42	15/09/2020	16/10/2020	RV00316524	INHUMA - PI	588711307
43	15/09/2020	16/10/2020	RV00316527	PICOS - PI	588711338
44	15/09/2020	16/10/2020	RV00316529	FLORIANO - PI	588711355
45	15/09/2020	16/10/2020	RV00316530	PICOS - PI	588711369
46	15/09/2020	16/10/2020	RV00316531	PICOS - PI	588711372

47	15/09/2020	16/10/2020	RV00316532	IPIRANGA DO PIAUI - PI	588711386
48	15/09/2020	16/10/2020	RV00316533	INHUMA - PI	588711390
49	15/09/2020	16/10/2020	RV00316535	PICOS - PI	588711412
50	15/09/2020	16/10/2020	RV00316536	FLORIANO - PI	588711426
51	15/09/2020	16/10/2020	RV00316537	TERESINA - PI	588711430
52	15/09/2020	16/10/2020	RV00316538	PICOS - PI	588711443
53	15/09/2020	16/10/2020	RV00316539	PICOS - PI	588711457
54	15/09/2020	16/10/2020	RV00316540	PICOS - PI	588711465
55	15/09/2020	16/10/2020	RV00316541	PICOS - PI	588711474
56	15/09/2020	16/10/2020	RV00316542	PICOS - PI	588711488
57	15/09/2020	16/10/2020	RV00316543	PICOS - PI	588711491
58	15/09/2020	16/10/2020	RV00316546	UNIAO - PI	588711514
59	15/09/2020	16/10/2020	RV00316547	TERESINA - PI	588711528
60	15/09/2020	16/10/2020	RV00316548	TERESINA - PI	588711531
61	15/09/2020	16/10/2020	RV00316549	UNIAO - PI	588711545
62	15/09/2020	16/10/2020	RV00316551	MIGUEL ALVES - PI	588711559
63	15/09/2020	16/10/2020	RV00316553	TERESINA - PI	588711562
64	15/09/2020	16/10/2020	RV00316554	TERESINA - PI	588711576
65	15/09/2020	16/10/2020	RV00316555	UNIAO - PI	588711580
66	15/09/2020	16/10/2020	RV00316557	OEIRAS - PI	588711602
67	15/09/2020	16/10/2020	RV00316558	SANTO INACIO DO PIAUI - PI	588711616
68	15/09/2020	16/10/2020	RV00316559	TERESINA - PI	588711620
69	15/09/2020	16/10/2020	RV00316561	TERESINA - PI	588711647
70	15/09/2020	16/10/2020	RV00316562	TERESINA - PI	588711655
71	15/09/2020	16/10/2020	RV00316565	ITAUEIRA - PI	588711678
72	15/09/2020	16/10/2020	RV00316569	ELISEU MARTINS - PI	588711704
73	15/09/2020	16/10/2020	RV00316573	CANTO DO BURITI - PI	588711749
74	15/09/2020	16/10/2020	RV00316577	SAO RAMUNDO NONATO - PI	588711783
75	15/09/2020	16/10/2020	RV00316578	COLONIA DO GURGUEIA - PI	588711797
76	15/09/2020	16/10/2020	RV00316581	BARRO DURO - PI	588711823
77	15/09/2020	16/10/2020	RV00316583	TERESINA - PI	588711845
78	15/09/2020	16/10/2020	RV00316587	TERESINA - PI	588711885
79	15/09/2020	16/10/2020	RV00316589	SAO RAMUNDO NONATO - PI	588711908
80	15/09/2020	16/10/2020	RV00316590	BATALHA - PI	588711911
81	15/09/2020	16/10/2020	RV00316592	PICOS - PI	588711939
82	15/09/2020	16/10/2020	RV00316593	RIO GRANDE DO PIAUI - PI	588711942
83	15/09/2020	16/10/2020	RV00316594	TERESINA - PI	588711956
84	15/09/2020	16/10/2020	RV00316596	TERESINA - PI	588711973
85	15/09/2020	16/10/2020	RV00316597	FLORIANO - PI	588711987
86	15/09/2020	16/10/2020	RV00316600	TERESINA - PI	588712015
87	15/09/2020	16/10/2020	RV00316601	TERESINA - PI	588712024
88	15/09/2020	16/10/2020	RV00316602	TERESINA - PI	588712038
89	15/09/2020	16/10/2020	RV00316604	URUCUI - PI	588712055
90	15/09/2020	16/10/2020	RV00316606	ARRAJAL - PI	588712072
91	15/09/2020	16/10/2020	RV00316609	TERESINA - PI	588712109
92	15/09/2020	16/10/2020	RV00316610	PIRIPIRI - PI	588712112
93	15/09/2020	16/10/2020	RV00316611	TERESINA - PI	588712126
94	15/09/2020	16/10/2020	RV00316612	TERESINA - PI	588712130

Diário Oficial



Teresina(PI) - Quinta-feira, 1º de outubro de 2020 • Nº 186

147

95	15/09/2020	16/10/2020	RV00316613	UNIAO - PI	588712143	143	15/09/2020	16/10/2020	RV00316679	TERESINA - PI	588712789
96	15/09/2020	16/10/2020	RV00316614	JOSE DE FREITAS - PI	588712157	144	15/09/2020	16/10/2020	RV00316680	TERESINA - PI	588712792
97	15/09/2020	16/10/2020	RV00316615	OLHO D'AGUA DO PIAUI - PI	588712165	145	15/09/2020	16/10/2020	RV00316682	TERESINA - PI	588712815
98	15/09/2020	16/10/2020	RV00316616	TERESINA - PI	588712174	146	15/09/2020	16/10/2020	RV00316684	TERESINA - PI	588712832
99	15/09/2020	16/10/2020	RV00316617	TERESINA - PI	588712188	147	15/09/2020	16/10/2020	RV00316685	TERESINA - PI	588712846
100	15/09/2020	16/10/2020	RV00316618	MORRO DO CHAPEU DO PIAUI - PI	588712191	148	15/09/2020	16/10/2020	RV00316687	TERESINA - PI	588712863
101	15/09/2020	16/10/2020	RV00316620	TERESINA - PI	588712214	149	15/09/2020	16/10/2020	RV00316688	TERESINA - PI	588712877
102	15/09/2020	16/10/2020	RV00316621	TERESINA - PI	588712228	150	15/09/2020	16/10/2020	RV00316690	NAZARIA - PI	588712894
103	15/09/2020	16/10/2020	RV00316622	TERESINA - PI	588712231	151	15/09/2020	16/10/2020	RV00316691	MARCOLANDIA - PI	588712903
104	15/09/2020	16/10/2020	RV00316623	TERESINA - PI	588712245	152	15/09/2020	16/10/2020	RV00316692	TERESINA - PI	588712917
105	15/09/2020	16/10/2020	RV00316624	TERESINA - PI	588712259	153	15/09/2020	16/10/2020	RV00316693	MATIAS OLIMPIO - PI	588712925
106	15/09/2020	16/10/2020	RV00316625	TERESINA - PI	588712262	154	15/09/2020	16/10/2020	RV00316694	PIRIPRI - PI	588712934
107	15/09/2020	16/10/2020	RV00316626	TERESINA - PI	588712276	155	15/09/2020	16/10/2020	RV00316695	TERESINA - PI	588712948
108	15/09/2020	16/10/2020	RV00316627	TERESINA - PI	588712280	156	15/09/2020	16/10/2020	RV00316696	TERESINA - PI	588712951
109	15/09/2020	16/10/2020	RV00316628	TERESINA - PI	588712293	157	15/09/2020	16/10/2020	RV00316697	TERESINA - PI	588712965
110	15/09/2020	16/10/2020	RV00316630	TERESINA - PI	588712316	158	15/09/2020	16/10/2020	RV00316698	AGUA BRANCA - PI	588712979
111	15/09/2020	16/10/2020	RV00316631	TERESINA - PI	588712320	159	15/09/2020	16/10/2020	RV00316699	TERESINA - PI	588712982
112	15/09/2020	16/10/2020	RV00316632	TERESINA - PI	588712333	160	15/09/2020	16/10/2020	RV00316700	TERESINA - PI	588712996
113	15/09/2020	16/10/2020	RV00316635	LAGOA ALEGRE - PI	588712355	161	15/09/2020	16/10/2020	RV00316701	TERESINA - PI	588713002
114	15/09/2020	16/10/2020	RV00316637	TERESINA - PI	588712378	162	15/09/2020	16/10/2020	RV00316702	TERESINA - PI	588713016
115	15/09/2020	16/10/2020	RV00316639	TERESINA - PI	588712395	163	15/09/2020	16/10/2020	RV00316703	BARRO DURO - PI	588713020
116	15/09/2020	16/10/2020	RV00316641	ESPERANTINA - PI	588712418	164	15/09/2020	16/10/2020	RV00316704	TERESINA - PI	588713033
117	15/09/2020	16/10/2020	RV00316642	TERESINA - PI	588712421	165	15/09/2020	16/10/2020	RV00316705	TERESINA - PI	588713047
118	15/09/2020	16/10/2020	RV00316644	TERESINA - PI	588712449	166	15/09/2020	16/10/2020	RV00316706	ALVORADA DO GURGUEIA - PI	588713055
119	15/09/2020	16/10/2020	RV00316645	TERESINA - PI	588712452	167	15/09/2020	16/10/2020	RV00316707	TERESINA - PI	588713064
120	15/09/2020	16/10/2020	RV00316648	TERESINA - PI	588712470	168	15/09/2020	16/10/2020	RV00316708	TERESINA - PI	588713078
121	15/09/2020	16/10/2020	RV00316649	TERESINA - PI	588712483	169	15/09/2020	16/10/2020	RV00316709	PARNAIBA - PI	588713081
122	15/09/2020	16/10/2020	RV00316652	TERESINA - PI	588712510	170	15/09/2020	16/10/2020	RV00316711	TERESINA - PI	588713104
123	15/09/2020	16/10/2020	RV00316653	TERESINA - PI	588712523	171	15/09/2020	16/10/2020	RV00316712	TERESINA - PI	588713118
124	15/09/2020	16/10/2020	RV00316654	TERESINA - PI	588712537	172	15/09/2020	16/10/2020	RV00316713	TERESINA - PI	588713121
125	15/09/2020	16/10/2020	RV00316655	JOSE DE FREITAS - PI	588712545	173	15/09/2020	16/10/2020	RV00316714	TERESINA - PI	588713135
126	15/09/2020	16/10/2020	RV00316656	JOSE DE FREITAS - PI	588712554	174	15/09/2020	16/10/2020	RV00316715	TERESINA - PI	588713149
127	15/09/2020	16/10/2020	RV00316657	JOCA MARQUES - PI	588712568	175	15/09/2020	16/10/2020	RV00316716	TERESINA - PI	588713152
128	15/09/2020	16/10/2020	RV00316659	TERESINA - PI	588712585	176	15/09/2020	16/10/2020	RV00316717	ALTO LONGA - PI	588713166
129	15/09/2020	16/10/2020	RV00316660	JOAQUIM PIRES - PI	588712599	177	15/09/2020	16/10/2020	RV00316718	TERESINA - PI	588713170
130	15/09/2020	16/10/2020	RV00316663	TERESINA - PI	588712625	178	15/09/2020	16/10/2020	RV00316719	TERESINA - PI	588713183
131	15/09/2020	16/10/2020	RV00316664	TERESINA - PI	588712639	179	15/09/2020	16/10/2020	RV00316721	TERESINA - PI	588713206
132	15/09/2020	16/10/2020	RV00316665	TERESINA - PI	588712642	180	15/09/2020	16/10/2020	RV00316722	NAZARIA - PI	588713210
133	15/09/2020	16/10/2020	RV00316667	LAGOA ALEGRE - PI	588712660	181	15/09/2020	16/10/2020	RV00316723	TERESINA - PI	588713223
134	15/09/2020	16/10/2020	RV00316668	TERESINA - PI	588712673	182	15/09/2020	16/10/2020	RV00316724	TERESINA - PI	588713237
135	15/09/2020	16/10/2020	RV00316669	TERESINA - PI	588712687	183	15/09/2020	16/10/2020	RV00316725	TERESINA - PI	588713245
136	15/09/2020	16/10/2020	RV00316670	TERESINA - PI	588712695	184	15/09/2020	16/10/2020	RV00316726	NAZARIA - PI	588713254
137	15/09/2020	16/10/2020	RV00316671	TERESINA - PI	588712700	185	15/09/2020	16/10/2020	RV00316728	TERESINA - PI	588713271
138	15/09/2020	16/10/2020	RV00316672	TERESINA - PI	588712713	186	15/09/2020	16/10/2020	RV00316729	TERESINA - PI	588713285
139	15/09/2020	16/10/2020	RV00316673	TERESINA - PI	588712727	187	15/09/2020	16/10/2020	RV00316730	TERESINA - PI	588713299
140	15/09/2020	16/10/2020	RV00316674	JOSE DE FREITAS - PI	588712735	188	15/09/2020	16/10/2020	RV00316731	TERESINA - PI	588713308
141	15/09/2020	16/10/2020	RV00316675	TERESINA - PI	588712744	189	15/09/2020	16/10/2020	RV00316732	TERESINA - PI	588713311
142	15/09/2020	16/10/2020	RV00316676	TERESINA - PI	588712758	190	15/09/2020	16/10/2020	RV00316734	TERESINA - PI	588713325

Diário Oficial

148



Teresina(PI) - Quinta-feira, 1º de outubro de 2020 • Nº 186

191	15/09/2020	16/10/2020	RV00316735	TERESINA - PI	588713339
192	15/09/2020	16/10/2020	RV00316736	TERESINA - PI	588713342
193	15/09/2020	16/10/2020	RV00316737	TERESINA - PI	588713356
194	15/09/2020	16/10/2020	RV00316738	CURRALINHOS - PI	588713360
195	15/09/2020	16/10/2020	RV00316739	TERESINA - PI	588713373
196	15/09/2020	16/10/2020	RV00316740	TERESINA - PI	588713387
197	15/09/2020	16/10/2020	RV00316741	TERESINA - PI	588713395
198	15/09/2020	16/10/2020	RV00316742	TERESINA - PI	588713400
199	15/09/2020	16/10/2020	RV00316743	TERESINA - PI	588713413
200	15/09/2020	16/10/2020	RV00316745	MONSENHOR HIPOLITO - PI	588713455
201	15/09/2020	16/10/2020	RV00316746	CURRALINHOS - PI	588713444
202	15/09/2020	16/10/2020	RV00316747	PALMEIRAS - PI	588713458
203	15/09/2020	16/10/2020	RV00316748	TERESINA - PI	588713461
204	15/09/2020	16/10/2020	RV00316749	UNIAO - PI	588713475
205	15/09/2020	16/10/2020	RV00316750	UNIAO - PI	588713489
206	15/09/2020	16/10/2020	RV00316751	TERESINA - PI	588713492
207	15/09/2020	16/10/2020	RV00316755	TERESINA - PI	588713532
208	15/09/2020	16/10/2020	RV00316756	TERESINA - PI	588713546
209	15/09/2020	16/10/2020	RV00316757	TERESINA - PI	588713550
210	15/09/2020	16/10/2020	RV00316758	TERESINA - PI	588713563
211	15/09/2020	16/10/2020	RV00316760	TERESINA - PI	588713585
212	15/09/2020	16/10/2020	RV00316761	OEIRAS - PI	588713594
213	15/09/2020	16/10/2020	RV00316762	TERESINA - PI	588713603
214	15/09/2020	16/10/2020	RV00316766	TERESINA - PI	588713634
215	15/09/2020	16/10/2020	RV00316768	TERESINA - PI	588713651
216	15/09/2020	16/10/2020	RV00316770	TERESINA - PI	588713679
217	15/09/2020	16/10/2020	RV00316772	TERESINA - PI	588713696
218	15/09/2020	16/10/2020	RV00316774	TERESINA - PI	588713705
219	15/09/2020	16/10/2020	RV00316775	TERESINA - PI	588713719
220	15/09/2020	16/10/2020	RV00316777	TERESINA - PI	588713736
221	15/09/2020	16/10/2020	RV00316778	TERESINA - PI	588713740
222	15/09/2020	16/10/2020	RV00316782	FARTURA DO PIAUI - PI	588713784
223	15/09/2020	16/10/2020	RV00316783	AVELINO LOPES - PI	588713798
224	15/09/2020	16/10/2020	RV00316784	TERESINA - PI	588713807
225	15/09/2020	16/10/2020	RV00316786	ITAUEIRA - PI	588713815
226	15/09/2020	16/10/2020	RV00316787	TERESINA - PI	588713824
227	15/09/2020	16/10/2020	RV00316788	ITAUEIRA - PI	588713838
228	15/09/2020	16/10/2020	RV00316789	TERESINA - PI	588713841
229	15/09/2020	16/10/2020	RV00316792	TERESINA - PI	588713872
230	15/09/2020	16/10/2020	RV00316793	TERESINA - PI	588713886
231	15/09/2020	16/10/2020	RV00316794	TERESINA - PI	588713890
232	15/09/2020	16/10/2020	RV00316795	TERESINA - PI	588713909
233	15/09/2020	16/10/2020	RV00316797	UNIAO - PI	588713912
234	15/09/2020	16/10/2020	RV00316799	TERESINA - PI	588713930
235	15/09/2020	16/10/2020	RV00316800	TERESINA - PI	588713943
236	15/09/2020	16/10/2020	RV00316801	TERESINA - PI	588713957
237	15/09/2020	16/10/2020	RV00316802	TERESINA - PI	588713965
238	15/09/2020	16/10/2020	RV00316804	TERESINA - PI	588713988
239	15/09/2020	16/10/2020	RV00316805	TERESINA - PI	588713991
240	15/09/2020	16/10/2020	RV00316806	TERESINA - PI	588714008
241	15/09/2020	16/10/2020	RV00316808	UNIAO - PI	588714011
242	15/09/2020	16/10/2020	RV00316809	TERESINA - PI	588714025
243	15/09/2020	16/10/2020	RV00316810	UNIAO - PI	588714039
244	15/09/2020	16/10/2020	RV00316812	TERESINA - PI	588714042
245	15/09/2020	16/10/2020	RV00316813	PORTO - PI	588714056
246	15/09/2020	16/10/2020	RV00316814	TERESINA - PI	588714060
247	15/09/2020	16/10/2020	RV00316815	FRONTEIRAS - PI	588714073
248	15/09/2020	16/10/2020	RV00316817	PICOS - PI	588714095
249	15/09/2020	16/10/2020	RV00316818	DOM EXPEDITO LOPES - PI	588714100
250	15/09/2020	16/10/2020	RV00316819	PICOS - PI	588714113
251	15/09/2020	16/10/2020	RV00316820	SUSSUAPARA - PI	588714127
252	15/09/2020	16/10/2020	RV00316826	SAO LUIS DO PIAUI - PI	588714189
253	15/09/2020	16/10/2020	RV00316828	SAO LUIS DO PIAUI - PI	588714192
254	15/09/2020	16/10/2020	RV00316829	PIO IX - PI	588714201

255	15/09/2020	16/10/2020	RV00316830	SANTO ANTONIO DE LISBOA - PI	588714215
256	15/09/2020	16/10/2020	RV00316831	SAO JOSE DO PIAUI - PI	588714229
257	15/09/2020	16/10/2020	RV00316832	TERESINA - PI	588714232
258	15/09/2020	16/10/2020	RV00316833	TERESINA - PI	588714246
259	15/09/2020	16/10/2020	RV00316835	VALENCA DO PIAUI - PI	588714263
260	15/09/2020	16/10/2020	RV00316836	IPIRANGA DO PIAUI - PI	588714277
261	15/09/2020	16/10/2020	RV00316838	COLONIA DO GURGUEIA - PI	588714294
262	15/09/2020	16/10/2020	RV00316839	BONFIM DO PIAUI - PI	588714303
263	15/09/2020	16/10/2020	RV00316840	SAO RAMUNDO NONATO - PI	588714317
264	15/09/2020	16/10/2020	RV00316843	ELISEU MARTINS - PI	588714348
265	15/09/2020	16/10/2020	RV00316844	TERESINA - PI	588714351
266	15/09/2020	16/10/2020	RV00316847	ALVORADA DO GURGUEIA - PI	588714382
267	15/09/2020	16/10/2020	RV00316848	COLONIA DO GURGUEIA - PI	588714396
268	15/09/2020	16/10/2020	RV00316850	CANTO DO BURITI - PI	588714419
269	15/09/2020	16/10/2020	RV00316855	FLORIANO - PI	588714453
270	15/09/2020	16/10/2020	RV00316856	CANTO DO BURITI - PI	588714467
271	15/09/2020	16/10/2020	RV00316857	SANTO ANTONIO DE LISBOA - PI	588714475
272	15/09/2020	16/10/2020	RV00316860	TERESINA - PI	588714507
273	15/09/2020	16/10/2020	RV00316861	TERESINA - PI	588714515
274	15/09/2020	16/10/2020	RV00316862	BOM JESUS - PI	588714524
275	15/09/2020	16/10/2020	RV00316863	TERESINA - PI	588714538
276	15/09/2020	16/10/2020	RV00316866	FLORIANO - PI	588714569
277	15/09/2020	16/10/2020	RV00316867	TERESINA - PI	588714572
278	15/09/2020	16/10/2020	RV00316883	FLORIANO - PI	588714728
279	15/09/2020	16/10/2020	RV00316887	PAJEU DO PIAUI - PI	588714762
280	15/09/2020	16/10/2020	RV00316890	FLORIANO - PI	588714793
281	15/09/2020	16/10/2020	RV00316892	RIO GRANDE DO PIAUI - PI	588714802
282	15/09/2020	16/10/2020	RV00316893	TERESINA - PI	588714816
283	15/09/2020	16/10/2020	RV00316894	FARTURA DO PIAUI - PI	588714820
284	15/09/2020	16/10/2020	RV00316896	ANISIO DE ABRUJO - PI	588714847
285	15/09/2020	16/10/2020	RV00316898	AVELINO LOPES - PI	588714864
286	15/09/2020	16/10/2020	RV00316900	TERESINA - PI	588714881
287	15/09/2020	16/10/2020	RV00316902	ITAUEIRA - PI	588714904
288	15/09/2020	16/10/2020	RV00316453	SOBRAL - CE	588710638
289	15/09/2020	16/10/2020	RV00316454	BRASILIA - DF	588710641
290	15/09/2020	16/10/2020	RV00316455	BRASILIA - DF	588710655
291	15/09/2020	16/10/2020	RV00316456	MATOES - MA	588710669
292	15/09/2020	16/10/2020	RV00316458	CARUARU - PE	588710686
293	15/09/2020	16/10/2020	RV00316460	BRASILIA - DF	588710709
294	15/09/2020	16/10/2020	RV00316463	FORTALEZA - CE	588710726
295	15/09/2020	16/10/2020	RV00316465	CAROLINA - MA	588710743
296	15/09/2020	16/10/2020	RV00316467	CANINDE - CE	588710765
297	15/09/2020	16/10/2020	RV00316476	ITAREMA - CE	588710859
298	15/09/2020	16/10/2020	RV00316478	OURILANDIA DO NORTE - PA	588710862
299	15/09/2020	16/10/2020	RV00316480	FORTALEZA - CE	588710880
300	15/09/2020	16/10/2020	RV00316481	MARACANAU - CE	588710893
301	15/09/2020	16/10/2020	RV00316488	CAMPO MOURAO - PR	588710955
302	15/09/2020	16/10/2020	RV00316489	OURILANDIA DO NORTE - PA	588710964
303	15/09/2020	16/10/2020	RV00316498	CARAPICUBA - SP	588711050
304	15/09/2020	16/10/2020	RV00316499	JABOATAO DOS GUARARAPES - PE	588711063
305	15/09/2020	16/10/2020	RV00316501	IGARAPE GRANDE - MA	588711077
306	15/09/2020	16/10/2020	RV00316502	MARMELEIRO - PR	588711085
307	15/09/2020	16/10/2020	RV00316504	BRUMADO - BA	588711103
308	15/09/2020	16/10/2020	RV00316505	LUIS EDUARDO MAGALHAES - BA	588711117
309	15/09/2020	16/10/2020	RV00316506	VENANCIO AIRES - RS	588711125
310	15/09/2020	16/10/2020	RV00316508	ITAJA - RN	588711148
311	15/09/2020	16/10/2020	RV00316509	LUIS EDUARDO MAGALHAES - BA	588711151
312	15/09/2020	16/10/2020	RV00316510	ALVORADA DO NORTE - GO	588711165
313	15/09/2020	16/10/2020	RV00316520	SAO PAULO - SP	588711267
314	15/09/2020	16/10/2020	RV00316525	FORTALEZA - CE	588711315
315	15/09/2020	16/10/2020	RV00316526	BALSAS - MA	588711324
316	15/09/2020	16/10/2020	RV00316528	SAO JOAQUIM DA BARRA - SP	588711341
317	15/09/2020	16/10/2020	RV00316534	ARARIPINA - PE	588711409
318	15/09/2020	16/10/2020	RV00316544	FORTALEZA - CE	588711505

Diário Oficial

Teresina(PI) - Quinta-feira, 1º de outubro de 2020 • Nº 186

149

319	15/09/2020	16/10/2020	RV00316556	RONDONOPOLIS - MT	588711593
320	15/09/2020	16/10/2020	RV00316560	OSASCO - SP	588711633
321	15/09/2020	16/10/2020	RV00316564	BRASILIA - DF	588711664
322	15/09/2020	16/10/2020	RV00316567	BRASILIA - DF	588711681
323	15/09/2020	16/10/2020	RV00316568	SANTA GERTRUDES - SP	588711695
324	15/09/2020	16/10/2020	RV00316570	VALINHOS - SP	588711718
325	15/09/2020	16/10/2020	RV00316571	PETROLINA - PE	588711721
326	15/09/2020	16/10/2020	RV00316572	BRASILIA - DF	588711735
327	15/09/2020	16/10/2020	RV00316574	BRASILIA - DF	588711752
328	15/09/2020	16/10/2020	RV00316575	SAO JOAO DO CARU - MA	588711766
329	15/09/2020	16/10/2020	RV00316576	QUATRO BARRAS - PR	588711770
330	15/09/2020	16/10/2020	RV00316579	SAO JOAO DO CARU - MA	588711806
331	15/09/2020	16/10/2020	RV00316580	SAO BENTO DO UNA - PE	588711810
332	15/09/2020	16/10/2020	RV00316582	BARREIRAS - BA	588711837
333	15/09/2020	16/10/2020	RV00316584	CODO - MA	588711854
334	15/09/2020	16/10/2020	RV00316585	BRASILIA - DF	588711868
335	15/09/2020	16/10/2020	RV00316586	UNAI - MG	588711871
336	15/09/2020	16/10/2020	RV00316588	SERRA TALHADA - PE	588711899
337	15/09/2020	16/10/2020	RV00316591	LAURO MULLER - SC	588711925
338	15/09/2020	16/10/2020	RV00316595	OLIVEIRA - MG	588711960
339	15/09/2020	16/10/2020	RV00316598	IMPERATRIZ - MA	588711995
340	15/09/2020	16/10/2020	RV00316599	BRASILIA - DF	588712007
341	15/09/2020	16/10/2020	RV00316603	TIMON - MA	588712041
342	15/09/2020	16/10/2020	RV00316605	CAMBE - PR	588712069
343	15/09/2020	16/10/2020	RV00316607	SAO PAULO - SP	588712086
344	15/09/2020	16/10/2020	RV00316608	CARIACICA - ES	588712090
345	15/09/2020	16/10/2020	RV00316619	SAO PAULO - SP	588712205
346	15/09/2020	16/10/2020	RV00316629	FEIRA DE SANTANA - BA	588712302
347	15/09/2020	16/10/2020	RV00316633	BELO HORIZONTE - MG	588712347
348	15/09/2020	16/10/2020	RV00316636	UBAJARA - CE	588712364
349	15/09/2020	16/10/2020	RV00316638	ANAPOLIS - GO	588712381
350	15/09/2020	16/10/2020	RV00316640	PATOS - PB	588712404
351	15/09/2020	16/10/2020	RV00316643	SAO PAULO - SP	588712435
352	15/09/2020	16/10/2020	RV00316646	BRASILIA - DF	588712466
353	15/09/2020	16/10/2020	RV00316650	BELO HORIZONTE - MG	588712497
354	15/09/2020	16/10/2020	RV00316651	FEIRA DE SANTANA - BA	588712506
355	15/09/2020	16/10/2020	RV00316658	SAO LUIS - MA	588712571
356	15/09/2020	16/10/2020	RV00316661	BRASILIA - DF	588712608
357	15/09/2020	16/10/2020	RV00316662	TIMON - MA	588712611
358	15/09/2020	16/10/2020	RV00316666	TRAIRI - CE	588712656
359	15/09/2020	16/10/2020	RV00316677	MACAPA - AP	588712761
360	15/09/2020	16/10/2020	RV00316678	SERRA - ES	588712775
361	15/09/2020	16/10/2020	RV00316681	TIANGUA - CE	588712801
362	15/09/2020	16/10/2020	RV00316683	SANTA ISABEL DO PARA - PA	588712829
363	15/09/2020	16/10/2020	RV00316686	PARNARAMA - MA	588712850
364	15/09/2020	16/10/2020	RV00316689	CAXIAS - MA	588712885
365	15/09/2020	16/10/2020	RV00316710	CORBELIA - PR	588713095
366	15/09/2020	16/10/2020	RV00316720	TIANGUA - CE	588713197
367	15/09/2020	16/10/2020	RV00316727	BELO HORIZONTE - MG	588713268
368	15/09/2020	16/10/2020	RV00316744	IMPERATRIZ - MA	588713427
369	15/09/2020	16/10/2020	RV00316752	FERREIROS - PE	588713501
370	15/09/2020	16/10/2020	RV00316753	TIMON - MA	588713515
371	15/09/2020	16/10/2020	RV00316754	BOM DESPACHO - MG	588713529
372	15/09/2020	16/10/2020	RV00316759	LUIS EDUARDO MAGALHAES - BA	588713577
373	15/09/2020	16/10/2020	RV00316764	PARNARAMA - MA	588713617
374	15/09/2020	16/10/2020	RV00316765	CRUZ - CE	588713625
375	15/09/2020	16/10/2020	RV00316767	BELO HORIZONTE - MG	588713648
376	15/09/2020	16/10/2020	RV00316769	FORTALEZA - CE	588713665
377	15/09/2020	16/10/2020	RV00316771	RIO DE JANEIRO - RJ	588713682
378	15/09/2020	16/10/2020	RV00316776	FORTALEZA - CE	588713722
379	15/09/2020	16/10/2020	RV00316779	BELO HORIZONTE - MG	588713753
380	15/09/2020	16/10/2020	RV00316780	TABOAO DA SERRA - SP	588713767
381	15/09/2020	16/10/2020	RV00316781	BRASILIA - DF	588713775
382	15/09/2020	16/10/2020	RV00316790	FORMOSA DO RIO PRETO - BA	588713855
383	15/09/2020	16/10/2020	RV00316791	BRASILIA - DF	588713869
384	15/09/2020	16/10/2020	RV00316798	JUAZEIRO DO NORTE - CE	588713926
385	15/09/2020	16/10/2020	RV00316803	BELO HORIZONTE - MG	588713974
386	15/09/2020	16/10/2020	RV00316816	CURITIBA - PR	588714087
387	15/09/2020	16/10/2020	RV00316821	PARAMBU - CE	588714135
388	15/09/2020	16/10/2020	RV00316822	PARAMBU - CE	588714144
389	15/09/2020	16/10/2020	RV00316823	SAO PAULO - SP	588714158
390	15/09/2020	16/10/2020	RV00316824	SUMARE - SP	588714161
391	15/09/2020	16/10/2020	RV00316825	OSASCO - SP	588714175
392	15/09/2020	16/10/2020	RV00316834	BRASILIA - DF	588714250
393	15/09/2020	16/10/2020	RV00316837	BRASILIA - DF	588714285
394	15/09/2020	16/10/2020	RV00316841	BRASILIA - DF	588714325
395	15/09/2020	16/10/2020	RV00316842	JACAREI - SP	588714334
396	15/09/2020	16/10/2020	RV00316845	SAO JOAO DO CARU - MA	588714365
397	15/09/2020	16/10/2020	RV00316846	FORTALEZA - CE	588714379
398	15/09/2020	16/10/2020	RV00316849	BETIM - MG	588714405
399	15/09/2020	16/10/2020	RV00316852	CONGONHAS - MG	588714422
400	15/09/2020	16/10/2020	RV00316853	SAO JOAO DO CARU - MA	588714436
401	15/09/2020	16/10/2020	RV00316854	CODO - MA	588714440
402	15/09/2020	16/10/2020	RV00316858	SALGUEIRO - PE	588714484
403	15/09/2020	16/10/2020	RV00316859	ANTA GORDA - RS	588714498
404	15/09/2020	16/10/2020	RV00316864	SAO BENTINHO - PB	588714541
405	15/09/2020	16/10/2020	RV00316865	JUATUBA - MG	588714555
406	15/09/2020	16/10/2020	RV00316868	VINHEDO - SP	588714586
407	15/09/2020	16/10/2020	RV00316869	LUIS EDUARDO MAGALHAES - BA	588714590
408	15/09/2020	16/10/2020	RV00316870	MARCO - CE	588714609
409	15/09/2020	16/10/2020	RV00316871	BRASILIA - DF	588714612
410	15/09/2020	16/10/2020	RV00316872	BRASILIA - DF	588714626
411	15/09/2020	16/10/2020	RV00316873	SAO BERNARDO - MA	588714630
412	15/09/2020	16/10/2020	RV00316874	AGUAS LINDAS DE GOIAS - GO	588714643
413	15/09/2020	16/10/2020	RV00316875	FORTALEZA - CE	588714657
414	15/09/2020	16/10/2020	RV00316876	SAO LUIS - MA	588714665
415	15/09/2020	16/10/2020	RV00316877	BRASILIA - DF	588714674
416	15/09/2020	16/10/2020	RV00316878	ANAPOLIS - GO	588714688
417	15/09/2020	16/10/2020	RV00316879	BRASILIA - DF	588714691
418	15/09/2020	16/10/2020	RV00316881	CAREACU - MG	588714705
419	15/09/2020	16/10/2020	RV00316882	BELO HORIZONTE - MG	588714714
420	15/09/2020	16/10/2020	RV00316884	BRASILIA - DF	588714731
421	15/09/2020	16/10/2020	RV00316885	FORMOSA DO RIO PRETO - BA	588714745
422	15/09/2020	16/10/2020	RV00316886	JABOATAO DOS GUARARAPES - PE	588714759
423	15/09/2020	16/10/2020	RV00316888	CASCA - RS	588714776
424	15/09/2020	16/10/2020	RV00316889	SAO LUIS - MA	588714780
425	15/09/2020	16/10/2020	RV00316895	CAMBE - PR	588714833
426	15/09/2020	16/10/2020	RV00316897	BRASILIA - DF	588714855
427	15/09/2020	16/10/2020	RV00316899	SAO PAULO - SP	588714878
428	15/09/2020	16/10/2020	RV00316901	SAO LUIS - MA	588714895

Diário Oficial

150



Teresina(PI) - Quinta-feira, 1º de outubro de 2020 • Nº 186

NOTIFICAÇÃO - AUTUAÇÃO POR INFRAÇÃO DE TRANSITO

Considerando o disposto no Art. 24 e seus incisos, da Lei Federal nº 9.503 de 23 de setembro de 1997, que institui o Código de Trânsito Brasileiro - CTB, o **Secretário de Estado dos Transportes do Piauí**, no uso de suas atribuições, com fulcro no art. 281 do CTB, torna pública a relação de Autos de Infração de Trânsito processados com base do art. 231, V do CTB (transitar com o veículo com excesso de velocidade) e NOTIFICA os proprietários dos veículos que, caso queiram, terão o prazo estipulado na Notificação de Autuação por Infração enviada via Correios para apresentação da Defesa da Autuação.

Nº	Data de	Próx. Dt. Geração N.P	Nº do Auto de	Município/UF	Sequencial
1	17/09/2020	10/09/2020	RV00307532	SAO RAIMUNDO NONATO - PI	464606601
2	17/09/2020	10/09/2020	RV00307534	FLORIANO - PI	464606629
3	17/09/2020	10/09/2020	RV00307535	FLORIANO - PI	464606632
4	17/09/2020	10/09/2020	RV00307536	DIRCEU ARCOVERDE - PI	464606646
5	17/09/2020	10/09/2020	RV00307538	PIRACURUCA - PI	464606663
6	17/09/2020	10/09/2020	RV00307539	UNIAO - PI	464606677
7	17/09/2020	10/09/2020	RV00307542	CAMPO LARGO DO PIAUI - PI	464606694
8	17/09/2020	10/09/2020	RV00307543	TERESINA - PI	464606703
9	17/09/2020	10/09/2020	RV00307544	PIRACURUCA - PI	464606717
10	17/09/2020	10/09/2020	RV00307545	JOSE DE FREITAS - PI	464606725
11	17/09/2020	10/09/2020	RV00307546	TERESINA - PI	464606734
12	17/09/2020	10/09/2020	RV00307547	PICOS - PI	464606748
13	17/09/2020	10/09/2020	RV00307548	TERESINA - PI	464606751
14	17/09/2020	10/09/2020	RV00307549	TERESINA - PI	464606765
15	17/09/2020	10/09/2020	RV00307550	TERESINA - PI	464606779
16	17/09/2020	10/09/2020	RV00307551	TERESINA - PI	464606782
17	17/09/2020	10/09/2020	RV00307553	TERESINA - PI	464606805
18	17/09/2020	10/09/2020	RV00307554	TERESINA - PI	464606819
19	17/09/2020	10/09/2020	RV00307556	ALTOS - PI	464606836
20	17/09/2020	10/09/2020	RV00307558	TERESINA - PI	464606840
21	17/09/2020	10/09/2020	RV00307559	TERESINA - PI	464606853
22	17/09/2020	10/09/2020	RV00307560	TERESINA - PI	464606867
23	17/09/2020	10/09/2020	RV00307562	TERESINA - PI	464606884
24	17/09/2020	10/09/2020	RV00307563	TERESINA - PI	464606898
25	17/09/2020	10/09/2020	RV00307564	TERESINA - PI	464606907
26	17/09/2020	10/09/2020	RV00307566	TERESINA - PI	464606924
27	17/09/2020	10/09/2020	RV00307569	TERESINA - PI	464606955
28	17/09/2020	10/09/2020	RV00307570	TERESINA - PI	464606969
29	17/09/2020	10/09/2020	RV00307571	TERESINA - PI	464606972
30	17/09/2020	10/09/2020	RV00307574	TERESINA - PI	464606990
31	17/09/2020	10/09/2020	RV00307575	TERESINA - PI	464606006
32	17/09/2020	10/09/2020	RV00307577	TERESINA - PI	464606023
33	17/09/2020	10/09/2020	RV00307581	JOSE DE FREITAS - PI	464606068
34	17/09/2020	10/09/2020	RV00307582	TERESINA - PI	464606071
35	17/09/2020	10/09/2020	RV00307583	BARRAS - PI	464606085
36	17/09/2020	10/09/2020	RV00307584	TERESINA - PI	464606099
37	17/09/2020	10/09/2020	RV00307585	JOSE DE FREITAS - PI	464606108
38	17/09/2020	10/09/2020	RV00307587	TERESINA - PI	464606125
39	17/09/2020	10/09/2020	RV00307589	TERESINA - PI	464606142
40	17/09/2020	10/09/2020	RV00307590	TERESINA - PI	464606156
41	17/09/2020	10/09/2020	RV00307591	TERESINA - PI	464606160
42	17/09/2020	10/09/2020	RV00307592	JOSE DE FREITAS - PI	464606173
43	17/09/2020	10/09/2020	RV00307593	MATIAS OLIMPIO - PI	464606187
44	17/09/2020	10/09/2020	RV00307594	TERESINA - PI	464606195
45	17/09/2020	10/09/2020	RV00307595	TERESINA - PI	464606200
46	17/09/2020	10/09/2020	RV00307596	LUZILANDIA - PI	464606213

47	17/09/2020	10/09/2020	RV00307598	TERESINA - PI	464606235
48	17/09/2020	10/09/2020	RV00307599	JOSE DE FREITAS - PI	464606244
49	17/09/2020	10/09/2020	RV00307601	TERESINA - PI	464606261
50	17/09/2020	10/09/2020	RV00307602	TERESINA - PI	464606275
51	17/09/2020	10/09/2020	RV00307603	TERESINA - PI	464606289
52	17/09/2020	10/09/2020	RV00307604	TERESINA - PI	464606292
53	17/09/2020	10/09/2020	RV00307605	BARRAS - PI	464606301
54	17/09/2020	10/09/2020	RV00307606	TERESINA - PI	464606315
55	17/09/2020	10/09/2020	RV00307607	TERESINA - PI	464606329
56	17/09/2020	10/09/2020	RV00307608	TERESINA - PI	464606332
57	17/09/2020	10/09/2020	RV00307609	TERESINA - PI	464606346
58	17/09/2020	10/09/2020	RV00307610	TERESINA - PI	464606350
59	17/09/2020	10/09/2020	RV00307611	TERESINA - PI	464606363
60	17/09/2020	10/09/2020	RV00307612	TERESINA - PI	464606377
61	17/09/2020	10/09/2020	RV00307616	TERESINA - PI	464606417
62	17/09/2020	10/09/2020	RV00307617	TERESINA - PI	464606425
63	17/09/2020	10/09/2020	RV00307624	FLORIANO - PI	464606496
64	17/09/2020	10/09/2020	RV00307628	LUZILANDIA - PI	464606536
65	17/09/2020	10/09/2020	RV00307629	TERESINA - PI	464606540
66	17/09/2020	10/09/2020	RV00307631	TERESINA - PI	464606567
67	17/09/2020	10/09/2020	RV00307633	TERESINA - PI	464606584
68	17/09/2020	10/09/2020	RV00307634	TERESINA - PI	464606598
69	17/09/2020	10/09/2020	RV00307636	TERESINA - PI	464606607
70	17/09/2020	10/09/2020	RV00307637	CAJUEIRO DA PRAIA - PI	464606615
71	17/09/2020	10/09/2020	RV00307639	TERESINA - PI	464606638
72	17/09/2020	10/09/2020	RV00307640	PARNAIBA - PI	464606641
73	17/09/2020	10/09/2020	RV00307642	PARNAIBA - PI	464606669
74	17/09/2020	10/09/2020	RV00307643	TERESINA - PI	464606672
75	17/09/2020	10/09/2020	RV00307644	CAJUEIRO DA PRAIA - PI	464606686
76	17/09/2020	10/09/2020	RV00307645	TERESINA - PI	464606690
77	17/09/2020	10/09/2020	RV00307648	PARNAIBA - PI	464606726
78	17/09/2020	10/09/2020	RV00307649	TERESINA - PI	464606730
79	17/09/2020	10/09/2020	RV00307650	TERESINA - PI	464606743
80	17/09/2020	10/09/2020	RV00307651	TERESINA - PI	464606757
81	17/09/2020	10/09/2020	RV00307653	TERESINA - PI	464606765
82	17/09/2020	10/09/2020	RV00307654	PIRACURUCA - PI	464606774
83	17/09/2020	10/09/2020	RV00307655	TERESINA - PI	464606788
84	17/09/2020	10/09/2020	RV00307656	PARNAIBA - PI	464606791
85	17/09/2020	10/09/2020	RV00307657	TERESINA - PI	464606805
86	17/09/2020	10/09/2020	RV00307658	TERESINA - PI	464606814
87	17/09/2020	10/09/2020	RV00307659	TERESINA - PI	464606828
88	17/09/2020	10/09/2020	RV00307662	TERESINA - PI	464606859
89	17/09/2020	10/09/2020	RV00307663	DIRCEU ARCOVERDE - PI	464606862
90	17/09/2020	10/09/2020	RV00307665	TERESINA - PI	464606880
91	17/09/2020	10/09/2020	RV00307667	DIRCEU ARCOVERDE - PI	464606902
92	17/09/2020	10/09/2020	RV00307668	SAO RAIMUNDO NONATO - PI	464606916
93	17/09/2020	10/09/2020	RV00307669	REGENERACAO - PI	464606920
94	17/09/2020	10/09/2020	RV00307671	PICOS - PI	464606947

Diário Oficial



Teresina(PI) - Quinta-feira, 1º de outubro de 2020 • Nº 186

151

95	17/09/2020	10/09/2020	RV00307672	TERESINA - PI	464606955	143	17/09/2020	10/09/2020	RV00307745	ITAUEIRA - PI	464607616
96	17/09/2020	10/09/2020	RV00307673	TERESINA - PI	464606964	144	17/09/2020	10/09/2020	RV00307748	FLORIANO - PI	464607647
97	17/09/2020	10/09/2020	RV00307674	TERESINA - PI	464606978	145	17/09/2020	10/09/2020	RV00307750	OEIRAS - PI	464607664
98	17/09/2020	10/09/2020	RV00307676	TERESINA - PI	464606995	146	17/09/2020	10/09/2020	RV00307751	TERESINA - PI	464607678
99	17/09/2020	10/09/2020	RV00307677	TERESINA - PI	464607001	147	17/09/2020	10/09/2020	RV00307754	TERESINA - PI	464607704
100	17/09/2020	10/09/2020	RV00307681	TERESINA - PI	464607029	148	17/09/2020	10/09/2020	RV00307755	TERESINA - PI	464607718
101	17/09/2020	10/09/2020	RV00307683	TERESINA - PI	464607046	149	17/09/2020	10/09/2020	RV00307756	SAO RAIMUNDO NONATO - PI	464607721
102	17/09/2020	10/09/2020	RV00307684	TERESINA - PI	464607050	150	17/09/2020	10/09/2020	RV00307757	JERUMENHA - PI	464607735
103	17/09/2020	10/09/2020	RV00307685	TERESINA - PI	464607063	151	17/09/2020	10/09/2020	RV00307758	TERESINA - PI	464607749
104	17/09/2020	10/09/2020	RV00307686	TERESINA - PI	464607077	152	17/09/2020	10/09/2020	RV00307760	DIRCEU ARCOVERDE - PI	464607766
105	17/09/2020	10/09/2020	RV00307687	TERESINA - PI	464607085	153	17/09/2020	10/09/2020	RV00307761	TERESINA - PI	464607770
106	17/09/2020	10/09/2020	RV00307692	TERESINA - PI	464607125	154	17/09/2020	10/09/2020	RV00307763	SAO RAIMUNDO NONATO - PI	464607797
107	17/09/2020	10/09/2020	RV00307693	TERESINA - PI	464607134	155	17/09/2020	10/09/2020	RV00307764	FLORIANO - PI	464607806
108	17/09/2020	10/09/2020	RV00307695	TERESINA - PI	464607151	156	17/09/2020	10/09/2020	RV00307765	FLORIANO - PI	464607810
109	17/09/2020	10/09/2020	RV00307696	TERESINA - PI	464607165	157	17/09/2020	10/09/2020	RV00307766	FLORIANO - PI	464607823
110	17/09/2020	10/09/2020	RV00307697	TERESINA - PI	464607179	158	17/09/2020	10/09/2020	RV00307769	SAO RAIMUNDO NONATO - PI	464607854
111	17/09/2020	10/09/2020	RV00307698	TERESINA - PI	464607182	159	17/09/2020	10/09/2020	RV00307771	FLORIANO - PI	464607871
112	17/09/2020	10/09/2020	RV00307700	TERESINA - PI	464607196	160	17/09/2020	10/09/2020	RV00307773	TERESINA - PI	464607899
113	17/09/2020	10/09/2020	RV00307701	PICOS - PI	464607205	161	17/09/2020	10/09/2020	RV00307774	DIRCEU ARCOVERDE - PI	464607908
114	17/09/2020	10/09/2020	RV00307702	PICOS - PI	464607219	162	17/09/2020	10/09/2020	RV00307778	FLORIANO - PI	464607939
115	17/09/2020	10/09/2020	RV00307703	FLORIANO - PI	464607222	163	17/09/2020	10/09/2020	RV00307779	FLORIANO - PI	464607942
116	17/09/2020	10/09/2020	RV00307704	GEMINIANO - PI	464607236	164	17/09/2020	10/09/2020	RV00307780	TERESINA - PI	464607956
117	17/09/2020	10/09/2020	RV00307705	INHUMA - PI	464607240	165	17/09/2020	10/09/2020	RV00307782	BONFIM DO PIAUI - PI	464607973
118	17/09/2020	10/09/2020	RV00307706	PICOS - PI	464607253	166	17/09/2020	10/09/2020	RV00307783	SAO RAIMUNDO NONATO - PI	464607987
119	17/09/2020	10/09/2020	RV00307707	IPIRANGA DO PIAUI - PI	464607267	167	17/09/2020	10/09/2020	RV00307786	TERESINA - PI	464608015
120	17/09/2020	10/09/2020	RV00307708	SANTO ANTONIO DE LISBOA - PI	464607275	168	17/09/2020	10/09/2020	RV00307789	UNIAO - PI	464608041
121	17/09/2020	10/09/2020	RV00307709	PICOS - PI	464607284	169	17/09/2020	10/09/2020	RV00307790	TERESINA - PI	464608055
122	17/09/2020	10/09/2020	RV00307710	PICOS - PI	464607298	170	17/09/2020	10/09/2020	RV00307791	UNIAO - PI	464608069
123	17/09/2020	10/09/2020	RV00307712	INHUMA - PI	464607315	171	17/09/2020	10/09/2020	RV00307793	LAGOA ALEGRE - PI	464608072
124	17/09/2020	10/09/2020	RV00307714	TERESINA - PI	464607338	172	17/09/2020	10/09/2020	RV00307794	TERESINA - PI	464608086
125	17/09/2020	10/09/2020	RV00307715	PICOS - PI	464607341	173	17/09/2020	10/09/2020	RV00307796	BARRAS - PI	464608109
126	17/09/2020	10/09/2020	RV00307716	TERESINA - PI	464607355	174	17/09/2020	10/09/2020	RV00307797	TERESINA - PI	464608112
127	17/09/2020	10/09/2020	RV00307717	TERESINA - PI	464607369	175	17/09/2020	10/09/2020	RV00307798	TERESINA - PI	464608126
128	17/09/2020	10/09/2020	RV00307718	PICOS - PI	464607372	176	17/09/2020	10/09/2020	RV00307799	BARRAS - PI	464608130
129	17/09/2020	10/09/2020	RV00307719	SAO GONCALO DO PIAUI - PI	464607386	177	17/09/2020	10/09/2020	RV00307800	PIMENTEIRAS - PI	464608143
130	17/09/2020	10/09/2020	RV00307721	AGUA BRANCA - PI	464607390	178	17/09/2020	10/09/2020	RV00307801	BOA HORA - PI	464608157
131	17/09/2020	10/09/2020	RV00307722	SAO RAIMUNDO NONATO - PI	464607409	179	17/09/2020	10/09/2020	RV00307802	TERESINA - PI	464608165
132	17/09/2020	10/09/2020	RV00307724	DIRCEU ARCOVERDE - PI	464607426	180	17/09/2020	10/09/2020	RV00307803	TERESINA - PI	464608174
133	17/09/2020	10/09/2020	RV00307725	DIRCEU ARCOVERDE - PI	464607430	181	17/09/2020	10/09/2020	RV00307804	TERESINA - PI	464608188
134	17/09/2020	10/09/2020	RV00307726	SAO RAIMUNDO NONATO - PI	464607443	182	17/09/2020	10/09/2020	RV00307805	TERESINA - PI	464608191
135	17/09/2020	10/09/2020	RV00307727	TERESINA - PI	464607457	183	17/09/2020	10/09/2020	RV00307807	PIRIPIRI - PI	464608214
136	17/09/2020	10/09/2020	RV00307728	CANTO DO BURITI - PI	464607465	184	17/09/2020	10/09/2020	RV00307808	TERESINA - PI	464608228
137	17/09/2020	10/09/2020	RV00307732	ELISEU MARTINS - PI	464607488	185	17/09/2020	10/09/2020	RV00307809	TERESINA - PI	464608231
138	17/09/2020	10/09/2020	RV00307733	TERESINA - PI	464607491	186	17/09/2020	10/09/2020	RV00307810	LAGOA DO PIAUI - PI	464608245
139	17/09/2020	10/09/2020	RV00307734	TERESINA - PI	464607505	187	17/09/2020	10/09/2020	RV00307811	TERESINA - PI	464608259
140	17/09/2020	10/09/2020	RV00307737	TERESINA - PI	464607531	188	17/09/2020	10/09/2020	RV00307812	TERESINA - PI	464608262
141	17/09/2020	10/09/2020	RV00307738	ITAUEIRA - PI	464607545	189	17/09/2020	10/09/2020	RV00307815	JOSE DE FREITAS - PI	464608293
142	17/09/2020	10/09/2020	RV00307743	CANTO DO BURITI - PI	464607593	190	17/09/2020	10/09/2020	RV00307816	JOSE DE FREITAS - PI	464608302

Diário Oficial

152



Teresina(PI) - Quinta-feira, 1º de outubro de 2020 • Nº 186

191	17/09/2020	10/09/2020	RV00307817	TERESINA - PI	464608316
192	17/09/2020	10/09/2020	RV00307818	TERESINA - PI	464608320
193	17/09/2020	10/09/2020	RV00307819	JOSE DE FREITAS - PI	464608333
194	17/09/2020	10/09/2020	RV00307820	TERESINA - PI	464608347
195	17/09/2020	10/09/2020	RV00307821	TERESINA - PI	464608355
196	17/09/2020	10/09/2020	RV00307822	TERESINA - PI	464608364
197	17/09/2020	10/09/2020	RV00307823	TERESINA - PI	464608378
198	17/09/2020	10/09/2020	RV00307824	TERESINA - PI	464608381
199	17/09/2020	10/09/2020	RV00307825	PIMENTEIRAS - PI	464608395
200	17/09/2020	10/09/2020	RV00307826	TERESINA - PI	464608404
201	17/09/2020	10/09/2020	RV00307828	TERESINA - PI	464608421
202	17/09/2020	10/09/2020	RV00307829	AMARANTE - PI	464608435
203	17/09/2020	10/09/2020	RV00307830	TERESINA - PI	464608449
204	17/09/2020	10/09/2020	RV00307833	TERESINA - PI	464608470
205	17/09/2020	10/09/2020	RV00307834	PICOS - PI	464608483
206	17/09/2020	10/09/2020	RV00307835	TERESINA - PI	464608497
207	17/09/2020	10/09/2020	RV00307836	TERESINA - PI	464608506
208	17/09/2020	10/09/2020	RV00307837	UNIAO - PI	464608510
209	17/09/2020	10/09/2020	RV00307838	TERESINA - PI	464608523
210	17/09/2020	10/09/2020	RV00307841	TERESINA - PI	464608554
211	17/09/2020	10/09/2020	RV00307842	TERESINA - PI	464608568
212	17/09/2020	10/09/2020	RV00307844	TERESINA - PI	464608571
213	17/09/2020	10/09/2020	RV00307845	TERESINA - PI	464608585
214	17/09/2020	10/09/2020	RV00307846	PARNAIBA - PI	464608599
215	17/09/2020	10/09/2020	RV00307847	TERESINA - PI	464608608
216	17/09/2020	10/09/2020	RV00307848	PARNAIBA - PI	464608611
217	17/09/2020	10/09/2020	RV00307849	BRASILEIRA - PI	464608625
218	17/09/2020	10/09/2020	RV00307851	TERESINA - PI	464608639
219	17/09/2020	10/09/2020	RV00307852	TERESINA - PI	464608642
220	17/09/2020	10/09/2020	RV00307855	TERESINA - PI	464608660
221	17/09/2020	10/09/2020	RV00307856	PARNAIBA - PI	464608673
222	17/09/2020	10/09/2020	RV00307857	PARNAIBA - PI	464608687
223	17/09/2020	10/09/2020	RV00307859	TERESINA - PI	464608700
224	17/09/2020	10/09/2020	RV00307860	TERESINA - PI	464608713
225	17/09/2020	10/09/2020	RV00307861	TERESINA - PI	464608727
226	17/09/2020	10/09/2020	RV00307862	TERESINA - PI	464608735
227	17/09/2020	10/09/2020	RV00307863	TERESINA - PI	464608744
228	17/09/2020	10/09/2020	RV00307864	TERESINA - PI	464608758
229	17/09/2020	10/09/2020	RV00307865	TERESINA - PI	464608761
230	17/09/2020	10/09/2020	RV00307867	TERESINA - PI	464608775
231	17/09/2020	10/09/2020	RV00307868	PARNAIBA - PI	464608789
232	17/09/2020	10/09/2020	RV00307869	PARNAIBA - PI	464608792
233	17/09/2020	10/09/2020	RV00307871	LUIS CORREIA - PI	464608815
234	17/09/2020	10/09/2020	RV00307872	AVELINO LOPES - PI	464608829
235	17/09/2020	10/09/2020	RV00307874	TERESINA - PI	464608846
236	17/09/2020	10/09/2020	RV00307875	TERESINA - PI	464608850
237	17/09/2020	10/09/2020	RV00307876	TERESINA - PI	464608863
238	17/09/2020	10/09/2020	RV00307878	TERESINA - PI	464608885
239	17/09/2020	10/09/2020	RV00307880	MIGUEL ALVES - PI	464608903
240	17/09/2020	10/09/2020	RV00307881	UNIAO - PI	464608917
241	17/09/2020	10/09/2020	RV00307882	TERESINA - PI	464608925
242	17/09/2020	10/09/2020	RV00307884	UNIAO - PI	464608948
243	17/09/2020	10/09/2020	RV00307886	PIMENTEIRAS - PI	464608965
244	17/09/2020	10/09/2020	RV00307887	TERESINA - PI	464608979
245	17/09/2020	10/09/2020	RV00307889	TERESINA - PI	464608996
246	17/09/2020	10/09/2020	RV00307890	TERESINA - PI	464609002
247	17/09/2020	10/09/2020	RV00307892	TERESINA - PI	464609016

248	17/09/2020	10/09/2020	RV00307893	TERESINA - PI	464609020
249	17/09/2020	10/09/2020	RV00307895	PICOS - PI	464609047
250	17/09/2020	10/09/2020	RV00307897	PICOS - PI	464609064
251	17/09/2020	10/09/2020	RV00307898	SAO JOAO DA CANABRAVA - PI	464609078
252	17/09/2020	10/09/2020	RV00307899	BOCAINA - PI	464609081
253	17/09/2020	10/09/2020	RV00307900	TERESINA - PI	464609095
254	17/09/2020	10/09/2020	RV00307901	PICOS - PI	464609104
255	17/09/2020	10/09/2020	RV00307903	PICOS - PI	464609121
256	17/09/2020	10/09/2020	RV00307904	PICOS - PI	464609135
257	17/09/2020	10/09/2020	RV00307906	PICOS - PI	464609152
258	17/09/2020	10/09/2020	RV00307907	SAO JOAO DA CANABRAVA - PI	464609166
259	17/09/2020	10/09/2020	RV00307908	LAGOA DO PIAUI - PI	464609170
260	17/09/2020	10/09/2020	RV00307909	PICOS - PI	464609183
261	17/09/2020	10/09/2020	RV00307910	PICOS - PI	464609197
262	17/09/2020	10/09/2020	RV00307911	PADRE MARCOS - PI	464609206
263	17/09/2020	10/09/2020	RV00307916	INHUMA - PI	464609254
264	17/09/2020	10/09/2020	RV00307917	PICOS - PI	464609268
265	17/09/2020	10/09/2020	RV00307918	SANTA CRUZ DO PIAUI - PI	464609271
266	17/09/2020	10/09/2020	RV00307920	SAO JOSE DO PEIXE - PI	464609299
267	17/09/2020	10/09/2020	RV00307921	PICOS - PI	464609308
268	17/09/2020	10/09/2020	RV00307923	PIO IX - PI	464609325
269	17/09/2020	10/09/2020	RV00307924	SAO RAMUNDO NONATO - PI	464609339
270	17/09/2020	10/09/2020	RV00307925	TERESINA - PI	464609342
271	17/09/2020	10/09/2020	RV00307926	AVELINO LOPES - PI	464609356
272	17/09/2020	10/09/2020	RV00307927	TERESINA - PI	464609360
273	17/09/2020	10/09/2020	RV00307928	JULIO BORGES - PI	464609373
274	17/09/2020	10/09/2020	RV00307929	JULIO BORGES - PI	464609387
275	17/09/2020	10/09/2020	RV00307933	TERESINA - PI	464609427
276	17/09/2020	10/09/2020	RV00307934	COLONIA DO GURGUEIA - PI	464609435
277	17/09/2020	10/09/2020	RV00307935	TERESINA - PI	464609444
278	17/09/2020	10/09/2020	RV00307936	TERESINA - PI	464609458
279	17/09/2020	10/09/2020	RV00307937	TERESINA - PI	464609461
280	17/09/2020	10/09/2020	RV00307942	SAO RAMUNDO NONATO - PI	464609515
281	17/09/2020	10/09/2020	RV00307943	TERESINA - PI	464609529
282	17/09/2020	10/09/2020	RV00307945	TERESINA - PI	464609546
283	17/09/2020	10/09/2020	RV00307946	PICOS - PI	464609550
284	17/09/2020	10/09/2020	RV00307947	AVELINO LOPES - PI	464609563
285	17/09/2020	10/09/2020	RV00307948	FLORIANO - PI	464609577
286	17/09/2020	10/09/2020	RV00307953	PIO IX - PI	464609625
287	17/09/2020	10/09/2020	RV00307954	PARNAIBA - PI	464609634
288	17/09/2020	10/09/2020	RV00307959	RIO GRANDE DO PIAUI - PI	464609682
289	17/09/2020	10/09/2020	RV00307962	FLORIANO - PI	464609719
290	17/09/2020	10/09/2020	RV00307963	CORONEL JOSE DIAS - PI	464609722
291	17/09/2020	10/09/2020	RV00307966	AVELINO LOPES - PI	464609753
292	17/09/2020	10/09/2020	RV00307967	TERESINA - PI	464609767
293	17/09/2020	10/09/2020	RV00307969	PICOS - PI	464609784
294	17/09/2020	10/09/2020	RV00307970	SEBASTIAO LEAL - PI	464609798
295	17/09/2020	10/09/2020	RV00307971	FLORIANO - PI	464609807
296	17/09/2020	10/09/2020	RV00307973	TERESINA - PI	464609824
297	17/09/2020	10/09/2020	RV00307975	FLORIANO - PI	464609841
298	17/09/2020	10/09/2020	RV00307976	PIRIPIRI - PI	464609855
299	17/09/2020	10/09/2020	RV00307979	CANTO DO BURITI - PI	464609886
300	17/09/2020	10/09/2020	RV00307982	TERESINA - PI	464609912
301	17/09/2020	10/09/2020	RV00307984	TERESINA - PI	464609930
302	17/09/2020	10/09/2020	RV00307985	FLORIANO - PI	464609943
303	17/09/2020	10/09/2020	RV00307986	TERESINA - PI	464609957

Diário Oficial



Teresina(PI) - Quinta-feira, 1º de outubro de 2020 • Nº 186

153

304	17/09/2020	10/09/2020	RV00307988	MIGUEL ALVES - PI	464609974
305	17/09/2020	10/09/2020	RV00307989	TERESINA - PI	464609988
306	17/09/2020	10/09/2020	RV00307990	TERESINA - PI	464609991
307	17/09/2020	10/09/2020	RV00307991	TERESINA - PI	464610005
308	17/09/2020	10/09/2020	RV00307992	TERESINA - PI	464610014
309	17/09/2020	10/09/2020	RV00307993	TERESINA - PI	464610028
310	17/09/2020	10/09/2020	RV00307995	TERESINA - PI	464610045
311	17/09/2020	10/09/2020	RV00307997	TERESINA - PI	464610062
312	17/09/2020	10/09/2020	RV00307999	TERESINA - PI	464610080
313	17/09/2020	10/09/2020	RV00308000	TERESINA - PI	464610093
314	17/09/2020	10/09/2020	RV00308001	TERESINA - PI	464610102
315	17/09/2020	10/09/2020	RV00308002	TERESINA - PI	464610116
316	17/09/2020	10/09/2020	RV00308003	JOSE DE FREITAS - PI	464610120
317	17/09/2020	10/09/2020	RV00308006	TERESINA - PI	464610147
318	17/09/2020	10/09/2020	RV00308007	TERESINA - PI	464610155
319	17/09/2020	10/09/2020	RV00308008	TERESINA - PI	464610164
320	17/09/2020	10/09/2020	RV00308009	TERESINA - PI	464610178
321	17/09/2020	10/09/2020	RV00308010	PICOS - PI	464610181
322	17/09/2020	10/09/2020	RV00308013	TERESINA - PI	464610204
323	17/09/2020	10/09/2020	RV00308015	JOSE DE FREITAS - PI	464610221
324	17/09/2020	10/09/2020	RV00308016	JOSE DE FREITAS - PI	464610235
325	17/09/2020	10/09/2020	RV00308017	TERESINA - PI	464610249
326	17/09/2020	10/09/2020	RV00308018	JOSE DE FREITAS - PI	464610252
327	17/09/2020	10/09/2020	RV00308021	TERESINA - PI	464610270
328	17/09/2020	10/09/2020	RV00308022	JOSE DE FREITAS - PI	464610283
329	17/09/2020	10/09/2020	RV00308024	TERESINA - PI	464610297
330	17/09/2020	10/09/2020	RV00308026	TERESINA - PI	464610310
331	17/09/2020	10/09/2020	RV00308027	TERESINA - PI	464610323
332	17/09/2020	10/09/2020	RV00308028	JOSE DE FREITAS - PI	464610337
333	17/09/2020	10/09/2020	RV00308030	TERESINA - PI	464610354
334	17/09/2020	10/09/2020	RV00308031	TERESINA - PI	464610368
335	17/09/2020	10/09/2020	RV00308032	TERESINA - PI	464610371
336	17/09/2020	10/09/2020	RV00308033	TERESINA - PI	464610385
337	17/09/2020	10/09/2020	RV00308035	TERESINA - PI	464610399
338	17/09/2020	10/09/2020	RV00308038	TERESINA - PI	464610425
339	17/09/2020	10/09/2020	RV00308039	TERESINA - PI	464610439
340	17/09/2020	10/09/2020	RV00308041	TERESINA - PI	464610456
341	17/09/2020	10/09/2020	RV00308042	TERESINA - PI	464610460
342	17/09/2020	10/09/2020	RV00308043	TERESINA - PI	464610473
343	17/09/2020	10/09/2020	RV00308044	TERESINA - PI	464610487
344	17/09/2020	10/09/2020	RV00308046	TERESINA - PI	464610500
345	17/09/2020	10/09/2020	RV00308047	TERESINA - PI	464610513
346	17/09/2020	10/09/2020	RV00308048	PADRE MARCOS - PI	464610527
347	17/09/2020	10/09/2020	RV00308049	TERESINA - PI	464610535
348	17/09/2020	10/09/2020	RV00308050	TERESINA - PI	464610544
349	17/09/2020	10/09/2020	RV00308051	TERESINA - PI	464610558
350	17/09/2020	10/09/2020	RV00308052	TERESINA - PI	464610561
351	17/09/2020	10/09/2020	RV00308053	TERESINA - PI	464610575
352	17/09/2020	10/09/2020	RV00308054	TERESINA - PI	464610589
353	17/09/2020	10/09/2020	RV00308055	TERESINA - PI	464610592
354	17/09/2020	10/09/2020	RV00307533	ITAJAI - SC	464605615
355	17/09/2020	10/09/2020	RV00307537	GURUPI - TO	464605650
356	17/09/2020	10/09/2020	RV00307540	PARAUPEBAS - PA	464605685
357	17/09/2020	10/09/2020	RV00307552	BACABAL - MA	464605796
358	17/09/2020	10/09/2020	RV00307555	MONDAI - SC	464605822
359	17/09/2020	10/09/2020	RV00307561	SAO LUIS - MA	464605875
360	17/09/2020	10/09/2020	RV00307565	SAO JOSE DOS CAMPOS - SP	464605915
361	17/09/2020	10/09/2020	RV00307567	BABACULANDIA - TO	464605938
362	17/09/2020	10/09/2020	RV00307568	SAO LUIS - MA	464605941
363	17/09/2020	10/09/2020	RV00307573	JUAZEIRO DO NORTE - CE	464605986
364	17/09/2020	10/09/2020	RV00307576	ITAJAI - SC	464606010
365	17/09/2020	10/09/2020	RV00307578	NOVA ERECHIM - SC	464606037
366	17/09/2020	10/09/2020	RV00307579	MONDAI - SC	464606045
367	17/09/2020	10/09/2020	RV00307580	IPU - CE	464606054
368	17/09/2020	10/09/2020	RV00307586	MONDAI - SC	464606111
369	17/09/2020	10/09/2020	RV00307588	SAO LUIS - MA	464606139
370	17/09/2020	10/09/2020	RV00307597	TAMBORIL - CE	464606227
371	17/09/2020	10/09/2020	RV00307600	PASSO FUNDO - RS	464606258
372	17/09/2020	10/09/2020	RV00307613	BELO HORIZONTE - MG	464606385
373	17/09/2020	10/09/2020	RV00307614	BRASILIA - DF	464606394
374	17/09/2020	10/09/2020	RV00307615	MACEIO - AL	464606403
375	17/09/2020	10/09/2020	RV00307618	TIMON - MA	464606434
376	17/09/2020	10/09/2020	RV00307619	SAO LUIS - MA	464606448
377	17/09/2020	10/09/2020	RV00307620	MARABA - PA	464606451
378	17/09/2020	10/09/2020	RV00307621	SAO LUIS - MA	464606465
379	17/09/2020	10/09/2020	RV00307622	SAO LUIS - MA	464606479
380	17/09/2020	10/09/2020	RV00307623	SAO LUIS - MA	464606482
381	17/09/2020	10/09/2020	RV00307625	TIMON - MA	464606505
382	17/09/2020	10/09/2020	RV00307626	SAO LUIS - MA	464606519
383	17/09/2020	10/09/2020	RV00307627	RIO VERDE - GO	464606522
384	17/09/2020	10/09/2020	RV00307630	RIO VERDE - GO	464606553
385	17/09/2020	10/09/2020	RV00307632	PARAUPEBAS - PA	464606575
386	17/09/2020	10/09/2020	RV00307638	BACABAL - MA	464606624
387	17/09/2020	10/09/2020	RV00307641	TAUA - CE	464606655
388	17/09/2020	10/09/2020	RV00307646	TIMON - MA	464606709
389	17/09/2020	10/09/2020	RV00307647	FORTALEZA - CE	464606712
390	17/09/2020	10/09/2020	RV00307660	MAUA - SP	464606851
391	17/09/2020	10/09/2020	RV00307661	SAO LUIS - MA	464606845
392	17/09/2020	10/09/2020	RV00307664	FORTALEZA - CE	464606876
393	17/09/2020	10/09/2020	RV00307666	SAO LUIS - MA	464606893
394	17/09/2020	10/09/2020	RV00307670	JOAO PESSOA - PB	464606933
395	17/09/2020	10/09/2020	RV00307675	SAO LUIS - MA	464606981
396	17/09/2020	10/09/2020	RV00307680	SAO LUIS - MA	464607015
397	17/09/2020	10/09/2020	RV00307682	COELHO NETO - MA	464607032
398	17/09/2020	10/09/2020	RV00307688	OSASCO - SP	464607094
399	17/09/2020	10/09/2020	RV00307689	BRASILIA - DF	464607103
400	17/09/2020	10/09/2020	RV00307690	PARAUPEBAS - PA	464607117
401	17/09/2020	10/09/2020	RV00307694	BETIM - MG	464607148
402	17/09/2020	10/09/2020	RV00307711	SAO PAULO - SP	464607307
403	17/09/2020	10/09/2020	RV00307713	ESPERA FELIZ - MG	464607324
404	17/09/2020	10/09/2020	RV00307723	BRASILIA - DF	464607412
405	17/09/2020	10/09/2020	RV00307731	CATURITE - PB	464607474
406	17/09/2020	10/09/2020	RV00307735	CAMPINA GRANDE - PB	464607514
407	17/09/2020	10/09/2020	RV00307736	CAMPINA GRANDE - PB	464607528
408	17/09/2020	10/09/2020	RV00307739	FORTALEZA - CE	464607559
409	17/09/2020	10/09/2020	RV00307740	PARAUPEBAS - PA	464607562
410	17/09/2020	10/09/2020	RV00307741	PORTO VELHO - RO	464607576
411	17/09/2020	10/09/2020	RV00307742	CAMPINA GRANDE - PB	464607580
412	17/09/2020	10/09/2020	RV00307744	TIETE - SP	464607602
413	17/09/2020	10/09/2020	RV00307746	BARAO DE GRAJAU - MA	464607620
414	17/09/2020	10/09/2020	RV00307747	MORRO AGUDO - SP	464607633

Diário Oficial

154



Teresina(PI) - Quinta-feira, 1º de outubro de 2020 • Nº 186

415	17/09/2020	10/09/2020	RV00307749	LUIS EDUARDO MAGALHAES - BA	464607655
416	17/09/2020	10/09/2020	RV00307752	BRASILIA - DF	464607681
417	17/09/2020	10/09/2020	RV00307753	SAO PAULO - SP	464607695
418	17/09/2020	10/09/2020	RV00307759	FORTALEZA - CE	464607752
419	17/09/2020	10/09/2020	RV00307762	BRASILIA - DF	464607783
420	17/09/2020	10/09/2020	RV00307767	FLORES - PE	464607837
421	17/09/2020	10/09/2020	RV00307768	GOIANIA - GO	464607845
422	17/09/2020	10/09/2020	RV00307770	VIDEIRA - SC	464607868
423	17/09/2020	10/09/2020	RV00307772	CRISTALINA - GO	464607885
424	17/09/2020	10/09/2020	RV00307776	MARACANAU - CE	464607911
425	17/09/2020	10/09/2020	RV00307777	SAO PAULO - SP	464607925
426	17/09/2020	10/09/2020	RV00307781	GOIANIA - GO	464607960
427	17/09/2020	10/09/2020	RV00307784	BRASILIA - DF	464607995
428	17/09/2020	10/09/2020	RV00307785	BRASILIA - DF	464608007
429	17/09/2020	10/09/2020	RV00307787	JARDIM DO SERIDO - RN	464608024
430	17/09/2020	10/09/2020	RV00307788	ESCADA - PE	464608038
431	17/09/2020	10/09/2020	RV00307795	FORTALEZA - CE	464608090
432	17/09/2020	10/09/2020	RV00307806	BARRA DO CORDA - MA	464608205
433	17/09/2020	10/09/2020	RV00307813	GUARACI - SP	464608276
434	17/09/2020	10/09/2020	RV00307814	SAO LUIS - MA	464608280
435	17/09/2020	10/09/2020	RV00307827	BELO HORIZONTE - MG	464608418
436	17/09/2020	10/09/2020	RV00307831	PARNARAMA - MA	464608452
437	17/09/2020	10/09/2020	RV00307832	TIMON - MA	464608466
438	17/09/2020	10/09/2020	RV00307839	FORTALEZA - CE	464608537
439	17/09/2020	10/09/2020	RV00307840	PARNARAMA - MA	464608545
440	17/09/2020	10/09/2020	RV00307854	SAO LUIS - MA	464608656
441	17/09/2020	10/09/2020	RV00307858	SAO GONCALO DO AMARANTE - CE	464608695
442	17/09/2020	10/09/2020	RV00307870	BELO HORIZONTE - MG	464608801
443	17/09/2020	10/09/2020	RV00307873	TIMON - MA	464608832
444	17/09/2020	10/09/2020	RV00307877	BRASILIA - DF	464608877
445	17/09/2020	10/09/2020	RV00307879	FORTALEZA - CE	464608894
446	17/09/2020	10/09/2020	RV00307883	FORTALEZA - CE	464608934
447	17/09/2020	10/09/2020	RV00307885	JUAZEIRO DO NORTE - CE	464608951
448	17/09/2020	10/09/2020	RV00307888	SAO PAULO - SP	464608982
449	17/09/2020	10/09/2020	RV00307894	BELO HORIZONTE - MG	464609033
450	17/09/2020	10/09/2020	RV00307896	OURICURI - PE	464609055
451	17/09/2020	10/09/2020	RV00307902	FORTALEZA - CE	464609118
452	17/09/2020	10/09/2020	RV00307905	GUARUJA - SP	464609149
453	17/09/2020	10/09/2020	RV00307912	CARPINA - PE	464609210
454	17/09/2020	10/09/2020	RV00307913	JUAZEIRO DO NORTE - CE	464609223
455	17/09/2020	10/09/2020	RV00307914	SANTA CRUZ - RN	464609237
456	17/09/2020	10/09/2020	RV00307915	SAO LUIS - MA	464609245
457	17/09/2020	10/09/2020	RV00307919	BELO HORIZONTE - MG	464609285
458	17/09/2020	10/09/2020	RV00307922	BELEM - PA	464609311
459	17/09/2020	10/09/2020	RV00307930	CORREGO DANTA - MG	464609395
460	17/09/2020	10/09/2020	RV00307931	OSASCO - SP	464609400
461	17/09/2020	10/09/2020	RV00307932	BRASILIA - DF	464609413
462	17/09/2020	10/09/2020	RV00307938	TAPES - RS	464609475

463	17/09/2020	10/09/2020	RV00307939	CERQUILHO - SP	464609489
464	17/09/2020	10/09/2020	RV00307940	FEIRA DE SANTANA - BA	464609492
465	17/09/2020	10/09/2020	RV00307941	LUZIANIA - GO	464609501
466	17/09/2020	10/09/2020	RV00307944	PETROLINA - PE	464609532
467	17/09/2020	10/09/2020	RV00307949	FEIRA DE SANTANA - BA	464609585
468	17/09/2020	10/09/2020	RV00307950	GOIANIA - GO	464609594
469	17/09/2020	10/09/2020	RV00307951	BRASILIA - DF	464609603
470	17/09/2020	10/09/2020	RV00307952	BRASILIA - DF	464609617
471	17/09/2020	10/09/2020	RV00307955	CARLOS BARBOSA - RS	464609648
472	17/09/2020	10/09/2020	RV00307956	JESUITAS - PR	464609651
473	17/09/2020	10/09/2020	RV00307957	PONTA GROSSA - PR	464609665
474	17/09/2020	10/09/2020	RV00307958	LUIS EDUARDO MAGALHAES - BA	464609679
475	17/09/2020	10/09/2020	RV00307960	GUAXUPE - MG	464609696
476	17/09/2020	10/09/2020	RV00307961	SAO BERNARDO DO CAMPO - SP	464609705
477	17/09/2020	10/09/2020	RV00307964	FORTALEZA - CE	464609736
478	17/09/2020	10/09/2020	RV00307965	SAO JOAO DOS PATOS - MA	464609740
479	17/09/2020	10/09/2020	RV00307968	JEQUIE - BA	464609775
480	17/09/2020	10/09/2020	RV00307972	BRASILIA - DF	464609815
481	17/09/2020	10/09/2020	RV00307974	CAXIAS - MA	464609838
482	17/09/2020	10/09/2020	RV00307977	TIMON - MA	464609869
483	17/09/2020	10/09/2020	RV00307978	EUSEBIO - CE	464609872
484	17/09/2020	10/09/2020	RV00307980	BARAO DE GRAJAU - MA	464609890
485	17/09/2020	10/09/2020	RV00307981	BELEM - PA	464609909
486	17/09/2020	10/09/2020	RV00307983	TROMBUDO CENTRAL - SC	464609926
487	17/09/2020	10/09/2020	RV00307987	ESTREITO - MA	464609965
488	17/09/2020	10/09/2020	RV00307994	GUARULHOS - SP	464610031
489	17/09/2020	10/09/2020	RV00307996	TIMON - MA	464610059
490	17/09/2020	10/09/2020	RV00307998	BELO HORIZONTE - MG	464610076
491	17/09/2020	10/09/2020	RV00308005	BELO HORIZONTE - MG	464610133
492	17/09/2020	10/09/2020	RV00308012	ARAPONGAS - PR	464610195
493	17/09/2020	10/09/2020	RV00308014	AQUIRAZ - CE	464610218
494	17/09/2020	10/09/2020	RV00308019	BARRA DO CORDA - MA	464610266
495	17/09/2020	10/09/2020	RV00308025	ORLEANS - SC	464610306
496	17/09/2020	10/09/2020	RV00308029	TIMON - MA	464610345
497	17/09/2020	10/09/2020	RV00308036	MATÕES - MA	464610408
498	17/09/2020	10/09/2020	RV00308037	SAO LUIS - MA	464610411
499	17/09/2020	10/09/2020	RV00308040	SAO LUIS - MA	464610442
500	17/09/2020	10/09/2020	RV00308045	MATÕES - MA	464610495

NOTIFICAÇÃO - ATUAÇÃO POR INFRAÇÃO DE TRANSITO

Considerando o disposto no Art. 24 e seus incisos, da Lei Federal nº 9.503 de 23 de setembro de 1997, que institui o Código de Trânsito Brasileiro - CTB, o **Secretário de Estado dos Transportes do Piauí**, no uso de suas atribuições, com fulcro no art. 281 do CTB, torna pública a relação de Autos de Infração de Trânsito processados com base do art. 231, V do CTB (transitar com o veículo com excesso de velocidade) e **NOTIFICA** os proprietários dos veículos que, caso queiram, terão o prazo estipulado na Notificação de Atuação por Infração enviada via Correios para apresentação da Defesa da Atuação.

Nº	Data de	Próx. Dt. Geração N.P	Nº do Auto de	Município/UF	Sequencial
1	17/09/2020	10/09/2020	RV00308057	LUIS CORREIA - PI	464610615
2	17/09/2020	10/09/2020	RV00308058	TERESINA - PI	464610629
3	17/09/2020	10/09/2020	RV00308059	TERESINA - PI	464610632
4	17/09/2020	10/09/2020	RV00308060	ILHA GRANDE - PI	464610646
5	17/09/2020	10/09/2020	RV00308061	LUIS CORREIA - PI	464610650
6	17/09/2020	10/09/2020	RV00308062	TERESINA - PI	464610663
7	17/09/2020	10/09/2020	RV00308063	TERESINA - PI	464610677
8	17/09/2020	10/09/2020	RV00308064	TERESINA - PI	464610685
9	17/09/2020	10/09/2020	RV00308065	TERESINA - PI	464610694
10	17/09/2020	10/09/2020	RV00308067	TERESINA - PI	464610717
11	17/09/2020	10/09/2020	RV00308068	TERESINA - PI	464610725
12	17/09/2020	10/09/2020	RV00308069	TERESINA - PI	464610734
13	17/09/2020	10/09/2020	RV00308070	TERESINA - PI	464610748
14	17/09/2020	10/09/2020	RV00308071	TERESINA - PI	464610751
15	17/09/2020	10/09/2020	RV00308072	TERESINA - PI	464610765
16	17/09/2020	10/09/2020	RV00308073	TERESINA - PI	464610779
17	17/09/2020	10/09/2020	RV00308076	CAJUEIRO DA PRAIA - PI	464610796
18	17/09/2020	10/09/2020	RV00308077	TERESINA - PI	464610805
19	17/09/2020	10/09/2020	RV00308080	PARNAIBA - PI	464610836
20	17/09/2020	10/09/2020	RV00308081	PARNAIBA - PI	464610840
21	17/09/2020	10/09/2020	RV00308082	TERESINA - PI	464610853
22	17/09/2020	10/09/2020	RV00308085	TERESINA - PI	464610884
23	17/09/2020	10/09/2020	RV00308087	TERESINA - PI	464610907
24	17/09/2020	10/09/2020	RV00308088	TERESINA - PI	464610915
25	17/09/2020	10/09/2020	RV00308089	NAZARIA - PI	464610924
26	17/09/2020	10/09/2020	RV00308092	TERESINA - PI	464610955
27	17/09/2020	10/09/2020	RV00308093	TERESINA - PI	464610969
28	17/09/2020	10/09/2020	RV00308094	UNIAO - PI	464610972
29	17/09/2020	10/09/2020	RV00308095	TERESINA - PI	464610986
30	17/09/2020	10/09/2020	RV00308096	TERESINA - PI	464610990
31	17/09/2020	10/09/2020	RV00308099	PICOS - PI	464611023
32	17/09/2020	10/09/2020	RV00308101	PICOS - PI	464611045
33	17/09/2020	10/09/2020	RV00308102	PICOS - PI	464611054
34	17/09/2020	10/09/2020	RV00308103	PICOS - PI	464611068
35	17/09/2020	10/09/2020	RV00308104	PICOS - PI	464611071
36	17/09/2020	10/09/2020	RV00308105	TERESINA - PI	464611085
37	17/09/2020	10/09/2020	RV00308106	INHUMA - PI	464611099
38	17/09/2020	10/09/2020	RV00308107	PICOS - PI	464611108
39	17/09/2020	10/09/2020	RV00308109	PICOS - PI	464611125
40	17/09/2020	10/09/2020	RV00308111	CALDEIRAO GRANDE DO PIAUI - PI	464611142
41	17/09/2020	10/09/2020	RV00308112	INHUMA - PI	464611156
42	17/09/2020	10/09/2020	RV00308113	PICOS - PI	464611160
43	17/09/2020	10/09/2020	RV00308114	PICOS - PI	464611173
44	17/09/2020	10/09/2020	RV00308115	TERESINA - PI	464611187
45	17/09/2020	10/09/2020	RV00308116	TERESINA - PI	464611195
46	17/09/2020	10/09/2020	RV00308117	TERESINA - PI	464611200

47	17/09/2020	10/09/2020	RV00308118	PICOS - PI	464611213
48	17/09/2020	10/09/2020	RV00308119	UNIAO - PI	464611227
49	17/09/2020	10/09/2020	RV00308120	OEIRAS - PI	464611235
50	17/09/2020	10/09/2020	RV00308121	PEDRO LAURENTINO - PI	464611244
51	17/09/2020	10/09/2020	RV00308122	TERESINA - PI	464611258
52	17/09/2020	10/09/2020	RV00308123	PICOS - PI	464611261
53	17/09/2020	10/09/2020	RV00308125	FLORIANO - PI	464611289
54	17/09/2020	10/09/2020	RV00308128	TERESINA - PI	464611315
55	17/09/2020	10/09/2020	RV00308134	DEMERVAL LOBAO - PI	464611377
56	17/09/2020	10/09/2020	RV00308135	FLORIANO - PI	464611385
57	17/09/2020	10/09/2020	RV00308136	PICOS - PI	464611394
58	17/09/2020	10/09/2020	RV00308142	PICOS - PI	464611451
59	17/09/2020	10/09/2020	RV00308144	TERESINA - PI	464611479
60	17/09/2020	10/09/2020	RV00308145	DOMINOCENCIO - PI	464611482
61	17/09/2020	10/09/2020	RV00308146	CANTO DO BURITI - PI	464611496
62	17/09/2020	10/09/2020	RV00308147	CANTO DO BURITI - PI	464611505
63	17/09/2020	10/09/2020	RV00308150	TERESINA - PI	464611536
64	17/09/2020	10/09/2020	RV00308153	TERESINA - PI	464611567
65	17/09/2020	10/09/2020	RV00308154	TERESINA - PI	464611575
66	17/09/2020	10/09/2020	RV00308155	FLORIANO - PI	464611584
67	17/09/2020	10/09/2020	RV00308157	FLORIANO - PI	464611607
68	17/09/2020	10/09/2020	RV00308160	TERESINA - PI	464611638
69	17/09/2020	10/09/2020	RV00308163	TERESINA - PI	464611669
70	17/09/2020	10/09/2020	RV00308167	SANTO ANTONIO DE LISBOA - PI	464611709
71	17/09/2020	10/09/2020	RV00308168	TERESINA - PI	464611712
72	17/09/2020	10/09/2020	RV00308170	TERESINA - PI	464611730
73	17/09/2020	10/09/2020	RV00308173	TERESINA - PI	464611765
74	17/09/2020	10/09/2020	RV00308174	FLORIANO - PI	464611774
75	17/09/2020	10/09/2020	RV00308175	FLORIANO - PI	464611788
76	17/09/2020	12/09/2020	RV00308178	TERESINA - PI	464611814
77	17/09/2020	12/09/2020	RV00308180	FLORIANO - PI	464611831
78	17/09/2020	12/09/2020	RV00308181	FLORIANO - PI	464611845
79	17/09/2020	12/09/2020	RV00308182	TERESINA - PI	464611859
80	17/09/2020	12/09/2020	RV00308183	TERESINA - PI	464611862
81	17/09/2020	12/09/2020	RV00308187	TERESINA - PI	464611902
82	17/09/2020	12/09/2020	RV00308188	UNIAO - PI	464611916
83	17/09/2020	12/09/2020	RV00308189	TERESINA - PI	464611920
84	17/09/2020	12/09/2020	RV00308191	TERESINA - PI	464611947
85	17/09/2020	12/09/2020	RV00308192	TERESINA - PI	464611955
86	17/09/2020	12/09/2020	RV00308193	TERESINA - PI	464611964
87	17/09/2020	12/09/2020	RV00308194	TERESINA - PI	464611978
88	17/09/2020	12/09/2020	RV00308195	TERESINA - PI	464611981
89	17/09/2020	12/09/2020	RV00308196	TERESINA - PI	464611995
90	17/09/2020	12/09/2020	RV00308197	TERESINA - PI	464612001
91	17/09/2020	12/09/2020	RV00308199	TERESINA - PI	464612029
92	17/09/2020	12/09/2020	RV00308200	LAGOA ALEGRE - PI	464612032
93	17/09/2020	12/09/2020	RV00308204	TERESINA - PI	464612063
94	17/09/2020	12/09/2020	RV00308205	TERESINA - PI	464612077

Diário Oficial

156



Teresina(PI) - Quinta-feira, 1º de outubro de 2020 • Nº 186

95	17/09/2020	12/09/2020	RV00308206	TERESINA - PI	464612085
96	17/09/2020	12/09/2020	RV00308207	TERESINA - PI	464612094
97	17/09/2020	12/09/2020	RV00308208	TERESINA - PI	464612103
98	17/09/2020	12/09/2020	RV00308209	TERESINA - PI	464612117
99	17/09/2020	12/09/2020	RV00308213	TERESINA - PI	464612148
100	17/09/2020	12/09/2020	RV00308216	TERESINA - PI	464612179
101	17/09/2020	12/09/2020	RV00308217	TERESINA - PI	464612182
102	17/09/2020	12/09/2020	RV00308218	JOSE DE FREITAS - PI	464612196
105	17/09/2020	12/09/2020	RV00308219	TERESINA - PI	464612205
104	17/09/2020	12/09/2020	RV00308220	PARNAIBA - PI	464612219
105	17/09/2020	12/09/2020	RV00308222	TERESINA - PI	464612236
106	17/09/2020	12/09/2020	RV00308223	TERESINA - PI	464612240
107	17/09/2020	12/09/2020	RV00308224	TERESINA - PI	464612253
108	17/09/2020	12/09/2020	RV00308225	TERESINA - PI	464612267
109	17/09/2020	12/09/2020	RV00308227	TERESINA - PI	464612284
110	17/09/2020	12/09/2020	RV00308228	JOSE DE FREITAS - PI	464612298
111	17/09/2020	12/09/2020	RV00308229	TERESINA - PI	464612307
112	17/09/2020	12/09/2020	RV00308230	JOSE DE FREITAS - PI	464612315
113	17/09/2020	12/09/2020	RV00308231	ESPERANTINA - PI	464612324
114	17/09/2020	12/09/2020	RV00308232	LAGOA ALEGRE - PI	464612338
115	17/09/2020	12/09/2020	RV00308233	TERESINA - PI	464612341
116	17/09/2020	12/09/2020	RV00308234	TERESINA - PI	464612355
117	17/09/2020	12/09/2020	RV00308235	TERESINA - PI	464612369
118	17/09/2020	12/09/2020	RV00308236	TERESINA - PI	464612372
119	17/09/2020	12/09/2020	RV00308237	TERESINA - PI	464612386
120	17/09/2020	12/09/2020	RV00308238	TERESINA - PI	464612390
121	17/09/2020	12/09/2020	RV00308240	LAGOA ALEGRE - PI	464612412
122	17/09/2020	12/09/2020	RV00308242	ESPERANTINA - PI	464612426
123	17/09/2020	12/09/2020	RV00308243	TERESINA - PI	464612430
124	17/09/2020	12/09/2020	RV00308245	NAZARIA - PI	464612457
125	17/09/2020	12/09/2020	RV00308246	TERESINA - PI	464612465
126	17/09/2020	12/09/2020	RV00308248	TERESINA - PI	464612488
127	17/09/2020	12/09/2020	RV00308249	TERESINA - PI	464612491
128	17/09/2020	12/09/2020	RV00308251	TERESINA - PI	464612514
129	17/09/2020	12/09/2020	RV00308253	TERESINA - PI	464612531
130	17/09/2020	12/09/2020	RV00308254	PADRE MARCOS - PI	464612545
131	17/09/2020	12/09/2020	RV00308255	UNIAO - PI	464612559
132	17/09/2020	12/09/2020	RV00308256	UNIAO - PI	464612562
133	17/09/2020	12/09/2020	RV00308257	TERESINA - PI	464612576
134	17/09/2020	12/09/2020	RV00308258	TERESINA - PI	464612580
135	17/09/2020	12/09/2020	RV00308260	TERESINA - PI	464612593
136	17/09/2020	12/09/2020	RV00308261	TERESINA - PI	464612602
137	17/09/2020	12/09/2020	RV00308262	TERESINA - PI	464612616
138	17/09/2020	12/09/2020	RV00308263	TERESINA - PI	464612620
139	17/09/2020	12/09/2020	RV00308264	PEDRO II - PI	464612633
140	17/09/2020	12/09/2020	RV00308266	TERESINA - PI	464612655
141	17/09/2020	12/09/2020	RV00308267	TERESINA - PI	464612664
142	17/09/2020	12/09/2020	RV00308268	PARNAIBA - PI	464612678

143	17/09/2020	12/09/2020	RV00308269	TERESINA - PI	464612681
144	17/09/2020	12/09/2020	RV00308270	LUIS CORREIA - PI	464612695
145	17/09/2020	12/09/2020	RV00308271	LUIS CORREIA - PI	464612704
146	17/09/2020	12/09/2020	RV00308272	PARNAIBA - PI	464612718
147	17/09/2020	12/09/2020	RV00308273	TERESINA - PI	464612721
148	17/09/2020	12/09/2020	RV00308274	CAJUEIRO DA PRAIA - PI	464612735
149	17/09/2020	12/09/2020	RV00308276	PARNAIBA - PI	464612752
150	17/09/2020	12/09/2020	RV00308277	TERESINA - PI	464612766
151	17/09/2020	12/09/2020	RV00308278	TERESINA - PI	464612770
152	17/09/2020	12/09/2020	RV00308279	PARNAIBA - PI	464612783
153	17/09/2020	12/09/2020	RV00308280	TERESINA - PI	464612797
154	17/09/2020	12/09/2020	RV00308282	LUIS CORREIA - PI	464612810
155	17/09/2020	12/09/2020	RV00308284	TERESINA - PI	464612823
156	17/09/2020	12/09/2020	RV00308285	TERESINA - PI	464612837
157	17/09/2020	12/09/2020	RV00308286	TERESINA - PI	464612845
158	17/09/2020	12/09/2020	RV00308287	TERESINA - PI	464612854
159	17/09/2020	12/09/2020	RV00308288	TERESINA - PI	464612868
160	17/09/2020	12/09/2020	RV00308289	TERESINA - PI	464612871
161	17/09/2020	12/09/2020	RV00308291	TERESINA - PI	464612885
162	17/09/2020	12/09/2020	RV00308293	PARNAIBA - PI	464612908
163	17/09/2020	12/09/2020	RV00308294	PARNAIBA - PI	464612911
164	17/09/2020	12/09/2020	RV00308297	PARNAIBA - PI	464612942
165	17/09/2020	12/09/2020	RV00308298	TERESINA - PI	464612956
166	17/09/2020	12/09/2020	RV00308299	TERESINA - PI	464612960
167	17/09/2020	12/09/2020	RV00308300	PARNAIBA - PI	464612973
168	17/09/2020	12/09/2020	RV00308301	TERESINA - PI	464612987
169	17/09/2020	12/09/2020	RV00308303	TERESINA - PI	464612995
170	17/09/2020	12/09/2020	RV00308305	TERESINA - PI	464613015
171	17/09/2020	12/09/2020	RV00308306	TERESINA - PI	464613024
172	17/09/2020	12/09/2020	RV00308307	TERESINA - PI	464613038
173	17/09/2020	12/09/2020	RV00308308	TERESINA - PI	464613041
174	17/09/2020	12/09/2020	RV00308310	TERESINA - PI	464613069
175	17/09/2020	12/09/2020	RV00308311	TERESINA - PI	464613072
176	17/09/2020	12/09/2020	RV00308313	TERESINA - PI	464613090
177	17/09/2020	12/09/2020	RV00308314	TERESINA - PI	464613109
178	17/09/2020	12/09/2020	RV00308315	TERESINA - PI	464613112
179	17/09/2020	12/09/2020	RV00308316	TERESINA - PI	464613126
180	17/09/2020	12/09/2020	RV00308318	TERESINA - PI	464613143
181	17/09/2020	12/09/2020	RV00308320	TERESINA - PI	464613165
182	17/09/2020	12/09/2020	RV00308321	TERESINA - PI	464613174
183	17/09/2020	12/09/2020	RV00308323	TERESINA - PI	464613191
184	17/09/2020	12/09/2020	RV00308324	TERESINA - PI	464613205
185	17/09/2020	12/09/2020	RV00308325	TERESINA - PI	464613214
186	17/09/2020	12/09/2020	RV00308326	BOCAINA - PI	464613228
187	17/09/2020	12/09/2020	RV00308327	PATOS DO PIAUI - PI	464613231
188	17/09/2020	12/09/2020	RV00308328	PICOS - PI	464613245
189	17/09/2020	12/09/2020	RV00308329	SANTANA DO PIAUI - PI	464613259
190	17/09/2020	12/09/2020	RV00308331	INHUMA - PI	464613276

Diário Oficial



Teresina(PI) - Quinta-feira, 1º de outubro de 2020 • Nº 186

157

191	17/09/2020	12/09/2020	RV00308335	SAO LUIS DO PIAUI - PI	464613316
192	17/09/2020	12/09/2020	RV00308336	PICOS - PI	464613320
193	17/09/2020	12/09/2020	RV00308337	OEIRAS - PI	464613333
194	17/09/2020	12/09/2020	RV00308338	PICOS - PI	464613347
195	17/09/2020	12/09/2020	RV00308339	PICOS - PI	464613355
196	17/09/2020	12/09/2020	RV00308340	TERESINA - PI	464613364
197	17/09/2020	12/09/2020	RV00308341	VALENCA DO PIAUI - PI	464613378
198	17/09/2020	12/09/2020	RV00308343	PICOS - PI	464613395
199	17/09/2020	12/09/2020	RV00308344	PICOS - PI	464613404
200	17/09/2020	12/09/2020	RV00308345	TERESINA - PI	464613418
201	17/09/2020	12/09/2020	RV00308346	COLONIA DO PIAUI - PI	464613421
202	17/09/2020	12/09/2020	RV00308347	TERESINA - PI	464613435
203	17/09/2020	12/09/2020	RV00308348	PICOS - PI	464613449
204	17/09/2020	12/09/2020	RV00308349	TERESINA - PI	464613452
205	17/09/2020	12/09/2020	RV00308353	FLORES DO PIAUI - PI	464613497
206	17/09/2020	12/09/2020	RV00308362	DOM EXPEDITO LOPES - PI	464613554
207	17/09/2020	12/09/2020	RV00308369	ISAIAS COELHO - PI	464613611
208	17/09/2020	12/09/2020	RV00308371	TERESINA - PI	464613639
209	17/09/2020	12/09/2020	RV00308373	TERESINA - PI	464613656
210	17/09/2020	12/09/2020	RV00308379	CANTO DO BURITI - PI	464613713
211	17/09/2020	12/09/2020	RV00308380	FLORIANO - PI	464613727
212	17/09/2020	12/09/2020	RV00308381	FLORIANO - PI	464613735
213	17/09/2020	12/09/2020	RV00308383	FLORIANO - PI	464613758
214	17/09/2020	12/09/2020	RV00308384	ELESBAO VELOSO - PI	464613761
215	17/09/2020	12/09/2020	RV00308386	FLORIANO - PI	464613789
216	17/09/2020	12/09/2020	RV00308389	ITAUEIRA - PI	464613815
217	17/09/2020	12/09/2020	RV00308391	OEIRAS - PI	464613832
218	17/09/2020	12/09/2020	RV00308392	SAO RAIMUNDO NONATO - PI	464613846
219	17/09/2020	12/09/2020	RV00308393	OEIRAS - PI	464613850
220	17/09/2020	12/09/2020	RV00308395	FLORIANO - PI	464613877
221	17/09/2020	12/09/2020	RV00308400	TERESINA - PI	464613925
222	17/09/2020	12/09/2020	RV00308401	FLORIANO - PI	464613934
223	17/09/2020	12/09/2020	RV00308403	TERESINA - PI	464613951
224	17/09/2020	12/09/2020	RV00308405	FLORIANO - PI	464613979
225	17/09/2020	12/09/2020	RV00308408	FLORIANO - PI	464614002
226	17/09/2020	12/09/2020	RV00308411	FLORIANO - PI	464614033
227	17/09/2020	12/09/2020	RV00308413	PIRIPIRI - PI	464614055
228	17/09/2020	12/09/2020	RV00308414	BURITI DOS LOPES - PI	464614064
229	17/09/2020	12/09/2020	RV00308417	CAMPO MAIOR - PI	464614095
230	17/09/2020	12/09/2020	RV00308420	TERESINA - PI	464614121
231	17/09/2020	12/09/2020	RV00308421	TERESINA - PI	464614135
232	17/09/2020	12/09/2020	RV00308422	TERESINA - PI	464614149
233	17/09/2020	12/09/2020	RV00308424	CANTO DO BURITI - PI	464614166
234	17/09/2020	12/09/2020	RV00308425	FLORIANO - PI	464614170
235	17/09/2020	12/09/2020	RV00308427	TERESINA - PI	464614197
236	17/09/2020	12/09/2020	RV00308429	UNIAO - PI	464614210
237	17/09/2020	12/09/2020	RV00308431	TERESINA - PI	464614237
238	17/09/2020	12/09/2020	RV00308434	TERESINA - PI	464614268

239	17/09/2020	12/09/2020	RV00308435	TERESINA - PI	464614271
240	17/09/2020	12/09/2020	RV00308436	TERESINA - PI	464614285
241	17/09/2020	12/09/2020	RV00308437	TERESINA - PI	464614299
242	17/09/2020	12/09/2020	RV00308439	TERESINA - PI	464614311
243	17/09/2020	12/09/2020	RV00308440	TERESINA - PI	464614325
244	17/09/2020	12/09/2020	RV00308441	JOSE DE FREITAS - PI	464614339
245	17/09/2020	12/09/2020	RV00308442	TERESINA - PI	464614342
246	17/09/2020	12/09/2020	RV00308443	TERESINA - PI	464614356
247	17/09/2020	12/09/2020	RV00308444	TERESINA - PI	464614360
248	17/09/2020	12/09/2020	RV00308445	TERESINA - PI	464614373
249	17/09/2020	12/09/2020	RV00308447	TERESINA - PI	464614387
250	17/09/2020	12/09/2020	RV00308448	TERESINA - PI	464614395
251	17/09/2020	12/09/2020	RV00308449	PIRIPIRI - PI	464614400
252	17/09/2020	12/09/2020	RV00308450	TERESINA - PI	464614413
253	17/09/2020	12/09/2020	RV00308451	TERESINA - PI	464614427
254	17/09/2020	12/09/2020	RV00308453	TERESINA - PI	464614444
255	17/09/2020	12/09/2020	RV00308454	TERESINA - PI	464614458
256	17/09/2020	12/09/2020	RV00308455	TERESINA - PI	464614461
257	17/09/2020	12/09/2020	RV00308456	TERESINA - PI	464614475
258	17/09/2020	12/09/2020	RV00308457	TERESINA - PI	464614489
259	17/09/2020	12/09/2020	RV00308459	TERESINA - PI	464614501
260	17/09/2020	12/09/2020	RV00308460	TERESINA - PI	464614515
261	17/09/2020	12/09/2020	RV00308461	TERESINA - PI	464614529
262	17/09/2020	12/09/2020	RV00308462	BARRAS - PI	464614532
263	17/09/2020	12/09/2020	RV00308463	TERESINA - PI	464614546
264	17/09/2020	12/09/2020	RV00308464	TERESINA - PI	464614550
265	17/09/2020	12/09/2020	RV00308465	JOSE DE FREITAS - PI	464614563
266	17/09/2020	12/09/2020	RV00308466	TERESINA - PI	464614577
267	17/09/2020	12/09/2020	RV00308467	TERESINA - PI	464614585
268	17/09/2020	12/09/2020	RV00308468	PARNAIBA - PI	464614594
269	17/09/2020	12/09/2020	RV00308469	PIRACURUCA - PI	464614603
270	17/09/2020	12/09/2020	RV00308470	TERESINA - PI	464614617
271	17/09/2020	12/09/2020	RV00308472	TERESINA - PI	464614634
272	17/09/2020	12/09/2020	RV00308473	TERESINA - PI	464614648
273	17/09/2020	12/09/2020	RV00308474	JOSE DE FREITAS - PI	464614651
274	17/09/2020	12/09/2020	RV00308475	TERESINA - PI	464614665
275	17/09/2020	12/09/2020	RV00308476	TERESINA - PI	464614679
276	17/09/2020	12/09/2020	RV00308479	TERESINA - PI	464614705
277	17/09/2020	12/09/2020	RV00308480	TERESINA - PI	464614719
278	17/09/2020	12/09/2020	RV00308481	TERESINA - PI	464614722
279	17/09/2020	12/09/2020	RV00308484	TERESINA - PI	464614753
280	17/09/2020	12/09/2020	RV00308485	FLORIANO - PI	464614767
281	17/09/2020	12/09/2020	RV00308486	TERESINA - PI	464614775
282	17/09/2020	12/09/2020	RV00308487	TERESINA - PI	464614784
283	17/09/2020	12/09/2020	RV00308488	TERESINA - PI	464614798
284	17/09/2020	12/09/2020	RV00308490	TERESINA - PI	464614815
285	17/09/2020	12/09/2020	RV00308491	TERESINA - PI	464614824
286	17/09/2020	12/09/2020	RV00308493	TERESINA - PI	464614841

Diário Oficial

158



Teresina(PI) - Quinta-feira, 1º de outubro de 2020 • Nº 186

287	17/09/2020	12/09/2020	RV00308494	TERESINA - PI	464614855
288	17/09/2020	12/09/2020	RV00308495	TERESINA - PI	464614869
289	17/09/2020	12/09/2020	RV00308496	PARNAIBA - PI	464614872
290	17/09/2020	12/09/2020	RV00308497	TERESINA - PI	464614886
291	17/09/2020	12/09/2020	RV00308499	TERESINA - PI	464614909
292	17/09/2020	12/09/2020	RV00308500	TERESINA - PI	464614912
293	17/09/2020	12/09/2020	RV00308501	PARNAIBA - PI	464614926
294	17/09/2020	12/09/2020	RV00308504	TERESINA - PI	464614930
295	17/09/2020	12/09/2020	RV00308507	TERESINA - PI	464614965
296	17/09/2020	12/09/2020	RV00308508	TERESINA - PI	464614974
297	17/09/2020	12/09/2020	RV00308509	PARNAIBA - PI	464614988
298	17/09/2020	12/09/2020	RV00308512	CORONEL JOSE DIAS - PI	464615011
299	17/09/2020	12/09/2020	RV00308515	TERESINA - PI	464615039
300	17/09/2020	12/09/2020	RV00308516	TERESINA - PI	464615042
301	17/09/2020	12/09/2020	RV00308517	FLORIANO - PI	464615056
302	17/09/2020	12/09/2020	RV00308519	TERESINA - PI	464615073
303	17/09/2020	12/09/2020	RV00308520	TERESINA - PI	464615087
304	17/09/2020	12/09/2020	RV00308521	TERESINA - PI	464615095
305	17/09/2020	12/09/2020	RV00308522	TERESINA - PI	464615100
306	17/09/2020	12/09/2020	RV00308523	ELESBAO VELOSO - PI	464615113
307	17/09/2020	12/09/2020	RV00308524	TERESINA - PI	464615127
308	17/09/2020	12/09/2020	RV00308525	TERESINA - PI	464615135
309	17/09/2020	12/09/2020	RV00308526	TERESINA - PI	464615144
310	17/09/2020	12/09/2020	RV00308527	TERESINA - PI	464615158
311	17/09/2020	12/09/2020	RV00308528	BOM JESUS - PI	464615161
312	17/09/2020	12/09/2020	RV00308529	SEBASTIAO LEAL - PI	464615175
313	17/09/2020	12/09/2020	RV00308530	SAO JOSE DO PIAUI - PI	464615189
314	17/09/2020	12/09/2020	RV00308531	CORONEL JOSE DIAS - PI	464615192
315	17/09/2020	12/09/2020	RV00308533	TERESINA - PI	464615215
316	17/09/2020	12/09/2020	RV00308534	TERESINA - PI	464615229
317	17/09/2020	12/09/2020	RV00308535	TERESINA - PI	464615232
318	17/09/2020	12/09/2020	RV00308536	ALTOS - PI	464615246
319	17/09/2020	12/09/2020	RV00308537	TERESINA - PI	464615250
320	17/09/2020	12/09/2020	RV00308540	TERESINA - PI	464615265
321	17/09/2020	12/09/2020	RV00308541	SAO MIGUEL DA BAIXA GRANDE - PI	464615294
322	17/09/2020	12/09/2020	RV00308542	TERESINA - PI	464615303
323	17/09/2020	12/09/2020	RV00308543	TERESINA - PI	464615317
324	17/09/2020	12/09/2020	RV00308544	TERESINA - PI	464615325
325	17/09/2020	12/09/2020	RV00308546	TERESINA - PI	464615348
326	17/09/2020	12/09/2020	RV00308547	TERESINA - PI	464615351
327	17/09/2020	12/09/2020	RV00308548	TERESINA - PI	464615365
328	17/09/2020	12/09/2020	RV00308549	TERESINA - PI	464615379
329	17/09/2020	12/09/2020	RV00308551	PICOS - PI	464615396
330	17/09/2020	12/09/2020	RV00308555	PICOS - PI	464615422
331	17/09/2020	12/09/2020	RV00308556	PICOS - PI	464615436
332	17/09/2020	12/09/2020	RV00308557	PICOS - PI	464615440
333	17/09/2020	12/09/2020	RV00308558	BOCAINA - PI	464615453
334	17/09/2020	12/09/2020	RV00308559	INHUMA - PI	464615467
335	17/09/2020	12/09/2020	RV00308560	PICOS - PI	464615475
336	17/09/2020	12/09/2020	RV00308561	TERESINA - PI	464615484
337	17/09/2020	12/09/2020	RV00308562	PICOS - PI	464615498
338	17/09/2020	12/09/2020	RV00308563	PICOS - PI	464615507
339	17/09/2020	12/09/2020	RV00308564	SUSSUAPARA - PI	464615515
340	17/09/2020	12/09/2020	RV00308565	PICOS - PI	464615524
341	17/09/2020	12/09/2020	RV00308566	VALENCA DO PIAUI - PI	464615538
342	17/09/2020	12/09/2020	RV00308567	BOCAINA - PI	464615541
343	17/09/2020	12/09/2020	RV00308569	TERESINA - PI	464615569
344	17/09/2020	10/09/2020	RV00308056	CHAVAL - CE	464610601
345	17/09/2020	10/09/2020	RV00308066	BELO HORIZONTE - MG	464610703
346	17/09/2020	10/09/2020	RV00308075	BELO HORIZONTE - MG	464610782
347	17/09/2020	10/09/2020	RV00308078	FORTALEZA - CE	464610819
348	17/09/2020	10/09/2020	RV00308079	SAO LUIS - MA	464610822
349	17/09/2020	10/09/2020	RV00308083	BRASILIA - DF	464610867
350	17/09/2020	10/09/2020	RV00308084	PARAUPEBAS - PA	464610875
351	17/09/2020	10/09/2020	RV00308086	RIO VERDE - GO	464610898
352	17/09/2020	10/09/2020	RV00308090	RECIFE - PE	464610938
353	17/09/2020	10/09/2020	RV00308091	SAO LUIS - MA	464610941
354	17/09/2020	10/09/2020	RV00308097	CRATO - CE	464611006
355	17/09/2020	10/09/2020	RV00308098	ARARIPINA - PE	464611010
356	17/09/2020	10/09/2020	RV00308100	RECIFE - PE	464611057
357	17/09/2020	10/09/2020	RV00308108	CAXIAS - MA	464611111
358	17/09/2020	10/09/2020	RV00308110	PARAMBU - CE	464611139
359	17/09/2020	10/09/2020	RV00308124	BALSAS - MA	464611275
360	17/09/2020	10/09/2020	RV00308126	PORTO NACIONAL - TO	464611292
361	17/09/2020	10/09/2020	RV00308127	BELO HORIZONTE - MG	464611301
362	17/09/2020	10/09/2020	RV00308129	FORTALEZA - CE	464611329
363	17/09/2020	10/09/2020	RV00308130	BELO HORIZONTE - MG	464611332
364	17/09/2020	10/09/2020	RV00308131	BRASILIA - DF	464611346
365	17/09/2020	10/09/2020	RV00308132	NOVA RUSSAS - CE	464611350
366	17/09/2020	10/09/2020	RV00308133	SAO LUIS - MA	464611363

Diário Oficial

Teresina(PI) - Quinta-feira, 1º de outubro de 2020 • Nº 186

159

367	17/09/2020	10/09/2020	RV00308137	SAO PAULO - SP	464611403	415	17/09/2020	12/09/2020	RV00308304	BRASILIA - DF	464613007
368	17/09/2020	10/09/2020	RV00308138	SAO PAULO - SP	464611417	416	17/09/2020	12/09/2020	RV00308309	SAO BENTO DO UNA - PE	464613055
369	17/09/2020	10/09/2020	RV00308139	BELO HORIZONTE - MG	464611425	417	17/09/2020	12/09/2020	RV00308312	BELO HORIZONTE - MG	464613086
370	17/09/2020	10/09/2020	RV00308140	GUANAMBI - BA	464611434	418	17/09/2020	12/09/2020	RV00308317	SAO LUIS - MA	464613130
371	17/09/2020	10/09/2020	RV00308141	CARNAUBA DOS DANTAS - RN	464611448	419	17/09/2020	12/09/2020	RV00308319	FORTALEZA - CE	464613157
372	17/09/2020	10/09/2020	RV00308143	ANGICO - TO	464611465	420	17/09/2020	12/09/2020	RV00308322	SAO BERNARDO DO CAMPO - SP	464613188
373	17/09/2020	10/09/2020	RV00308148	MALHADA DE PEDRAS - BA	464611519	421	17/09/2020	12/09/2020	RV00308330	OSASCO - SP	464613262
374	17/09/2020	10/09/2020	RV00308149	CAMPINA GRANDE - PB	464611522	422	17/09/2020	12/09/2020	RV00308332	JOAO PESSOA - PB	464613280
375	17/09/2020	10/09/2020	RV00308151	BRASILIA - DF	464611540	423	17/09/2020	12/09/2020	RV00308333	RIO GRANDE - RS	464613293
376	17/09/2020	10/09/2020	RV00308152	BRASILIA - DF	464611553	424	17/09/2020	12/09/2020	RV00308334	OSASCO - SP	464613302
377	17/09/2020	10/09/2020	RV00308156	VALPARAISO DE GOIAS - GO	464611598	425	17/09/2020	12/09/2020	RV00308342	ITABUNA - BA	464613381
378	17/09/2020	10/09/2020	RV00308158	APARECIDA DE GOIANIA - GO	464611615	426	17/09/2020	12/09/2020	RV00308350	HORIZONTE - CE	464613466
379	17/09/2020	10/09/2020	RV00308159	BRASILIA - DF	464611624	427	17/09/2020	12/09/2020	RV00308351	FORTALEZA - CE	464613470
380	17/09/2020	10/09/2020	RV00308161	MACEIO - AL	464611641	428	17/09/2020	12/09/2020	RV00308352	SAO LUIS - MA	464613483
381	17/09/2020	10/09/2020	RV00308162	MACEIO - AL	464611655	429	17/09/2020	12/09/2020	RV00308356	BRASILIA - DF	464613506
382	17/09/2020	10/09/2020	RV00308164	FLORES DA CUNHA - RS	464611672	430	17/09/2020	12/09/2020	RV00308357	SAO PAULO - SP	464613510
383	17/09/2020	10/09/2020	RV00308165	JOINVILLE - SC	464611686	431	17/09/2020	12/09/2020	RV00308358	OSASCO - SP	464613523
384	17/09/2020	10/09/2020	RV00308166	BRASILIA - DF	464611690	432	17/09/2020	12/09/2020	RV00308359	IMPERATRIZ - MA	464613537
385	17/09/2020	10/09/2020	RV00308169	SAO PAULO - SP	464611726	433	17/09/2020	12/09/2020	RV00308361	LUIS EDUARDO MAGALHAES - BA	464613545
386	17/09/2020	10/09/2020	RV00308171	BRASILIA - DF	464611743	434	17/09/2020	12/09/2020	RV00308363	CAMPINAS - SP	464613568
387	17/09/2020	10/09/2020	RV00308172	SAO PAULO - SP	464611757	435	17/09/2020	12/09/2020	RV00308364	SANTO ANDRE - SP	464613571
388	17/09/2020	12/09/2020	RV00308176	QUIXERAMOBIM - CE	464611791	436	17/09/2020	12/09/2020	RV00308365	SANTA LUZIA DO PARA - PA	464613585
389	17/09/2020	12/09/2020	RV00308177	QUIXERAMOBIM - CE	464611805	437	17/09/2020	12/09/2020	RV00308366	CRATO - CE	464613599
390	17/09/2020	12/09/2020	RV00308179	BRASILIA - DF	464611828	438	17/09/2020	12/09/2020	RV00308368	SUCUPIRA DO RIACHAO - MA	464613608
391	17/09/2020	12/09/2020	RV00308184	BELO HORIZONTE - MG	464611876	439	17/09/2020	12/09/2020	RV00308370	MOSSORO - RN	464613625
392	17/09/2020	12/09/2020	RV00308185	BRASILIA - DF	464611880	440	17/09/2020	12/09/2020	RV00308372	MANACAPURU - AM	464613642
393	17/09/2020	12/09/2020	RV00308186	CUIABA - MT	464611893	441	17/09/2020	12/09/2020	RV00308374	FRAIBURGO - SC	464613660
394	17/09/2020	12/09/2020	RV00308190	BELO HORIZONTE - MG	464611933	442	17/09/2020	12/09/2020	RV00308375	GUARULHOS - SP	464613673
395	17/09/2020	12/09/2020	RV00308198	APUCARANA - PR	464612015	443	17/09/2020	12/09/2020	RV00308376	SAO LUIS - MA	464613687
396	17/09/2020	12/09/2020	RV00308202	BELO HORIZONTE - MG	464612046	444	17/09/2020	12/09/2020	RV00308377	BARREIRAS - BA	464613695
397	17/09/2020	12/09/2020	RV00308203	ANAPOLIS - GO	464612050	445	17/09/2020	12/09/2020	RV00308378	CARPINA - PE	464613700
398	17/09/2020	12/09/2020	RV00308210	ORLEANS - SC	464612125	446	17/09/2020	12/09/2020	RV00308382	CARUARU - PE	464613744
399	17/09/2020	12/09/2020	RV00308212	BELO HORIZONTE - MG	464612134	447	17/09/2020	12/09/2020	RV00308385	MISSAL - PR	464613775
400	17/09/2020	12/09/2020	RV00308214	FORTALEZA - CE	464612151	448	17/09/2020	12/09/2020	RV00308387	BRASILIA - DF	464613792
401	17/09/2020	12/09/2020	RV00308215	BRASILIA - DF	464612165	449	17/09/2020	12/09/2020	RV00308388	BRASILIA - DF	464613801
402	17/09/2020	12/09/2020	RV00308221	PEDRAS DE FOGO - PB	464612222	450	17/09/2020	12/09/2020	RV00308390	PLANALTIMA - GO	464613829
403	17/09/2020	12/09/2020	RV00308226	TIMON - MA	464612275	451	17/09/2020	12/09/2020	RV00308394	CRISTALINA - GO	464613863
404	17/09/2020	12/09/2020	RV00308239	TIMON - MA	464612409	452	17/09/2020	12/09/2020	RV00308396	SAO JOSE DO JACUIPE - BA	464613885
405	17/09/2020	12/09/2020	RV00308244	SAO LUIS - MA	464612443	453	17/09/2020	12/09/2020	RV00308397	BRASILIA - DF	464613894
406	17/09/2020	12/09/2020	RV00308247	SAO LUIS - MA	464612474	454	17/09/2020	12/09/2020	RV00308398	FORTALEZA - CE	464613903
407	17/09/2020	12/09/2020	RV00308250	SAO LUIS - MA	464612505	455	17/09/2020	12/09/2020	RV00308399	SAO PAULO - SP	464613917
408	17/09/2020	12/09/2020	RV00308252	SAO LUIS - MA	464612528	456	17/09/2020	12/09/2020	RV00308402	IMPERATRIZ - MA	464613948
409	17/09/2020	12/09/2020	RV00308265	SAO LUIS - MA	464612647	457	17/09/2020	12/09/2020	RV00308404	BRASILIA - DF	464613965
410	17/09/2020	12/09/2020	RV00308275	BELO HORIZONTE - MG	464612749	458	17/09/2020	12/09/2020	RV00308406	BARAO DE GRAJAU - MA	464613982
411	17/09/2020	12/09/2020	RV00308281	JUNDIAI - SP	464612806	459	17/09/2020	12/09/2020	RV00308407	MANAUS - AM	464613996
412	17/09/2020	12/09/2020	RV00308292	SOBRAL - CE	464612899	460	17/09/2020	12/09/2020	RV00308409	LINHARES - ES	464614016
413	17/09/2020	12/09/2020	RV00308295	SAO LUIS - MA	464612925	461	17/09/2020	12/09/2020	RV00308410	SAO LUIS - MA	464614020
414	17/09/2020	12/09/2020	RV00308296	BARREIRAS - BA	464612939	462	17/09/2020	12/09/2020	RV00308412	GUARULHOS - SP	464614047

Diário Oficial

160



Teresina(PI) - Quinta-feira, 1º de outubro de 2020 • Nº 186

463	17/09/2020	12/09/2020	RV00308415	VARIOTA - CE	464614078
464	17/09/2020	12/09/2020	RV00308416	TIANGUA - CE	464614081
465	17/09/2020	12/09/2020	RV00308418	BRASILIA - DF	464614104
466	17/09/2020	12/09/2020	RV00308419	ANTONINA DO NORTE - CE	464614118
467	17/09/2020	12/09/2020	RV00308423	ARARENDA - CE	464614152
468	17/09/2020	12/09/2020	RV00308426	BRASILIA - DF	464614183
469	17/09/2020	12/09/2020	RV00308428	MANAUS - AM	464614206
470	17/09/2020	12/09/2020	RV00308430	CHAPADINHA - MA	464614223
471	17/09/2020	12/09/2020	RV00308432	FORQUILHA - CE	464614245
472	17/09/2020	12/09/2020	RV00308433	TIMON - MA	464614254
473	17/09/2020	12/09/2020	RV00308438	BELO HORIZONTE - MG	464614308
474	17/09/2020	12/09/2020	RV00308452	JACAREI - SP	464614435
475	17/09/2020	12/09/2020	RV00308458	MURIAE - MG	464614492
476	17/09/2020	12/09/2020	RV00308471	SAO PAULO - SP	464614625
477	17/09/2020	12/09/2020	RV00308477	NOVA IGUAÇU - RJ	464614682
478	17/09/2020	12/09/2020	RV00308478	JEQUIE - BA	464614696
479	17/09/2020	12/09/2020	RV00308482	SAO LUIS - MA	464614736
480	17/09/2020	12/09/2020	RV00308483	PARANARAMA - MA	464614740
481	17/09/2020	12/09/2020	RV00308489	CAXIAS - MA	464614807
482	17/09/2020	12/09/2020	RV00308492	SAO LUIS - MA	464614838
483	17/09/2020	12/09/2020	RV00308498	GURUPI - TO	464614890
484	17/09/2020	12/09/2020	RV00308505	PENALVA - MA	464614943
485	17/09/2020	12/09/2020	RV00308506	BELO HORIZONTE - MG	464614957
486	17/09/2020	12/09/2020	RV00308510	BELO HORIZONTE - MG	464614991
487	17/09/2020	12/09/2020	RV00308511	SOBRAL - CE	464615008
488	17/09/2020	12/09/2020	RV00308513	ARAGUAINA - TO	464615025
489	17/09/2020	12/09/2020	RV00308518	MURIAE - MG	464615060
490	17/09/2020	12/09/2020	RV00308532	FORTALEZA - CE	464615201
491	17/09/2020	12/09/2020	RV00308538	MARACANAÚ - CE	464615263
492	17/09/2020	12/09/2020	RV00308539	SAO BERNARDO DO CAMPO - SP	464615277
493	17/09/2020	12/09/2020	RV00308545	ORLEANS - SC	464615334
494	17/09/2020	12/09/2020	RV00308550	CAXIAS - MA	464615382
495	17/09/2020	12/09/2020	RV00308552	SAO PAULO - SP	464615405
496	17/09/2020	12/09/2020	RV00308554	ARARIPINA - PE	464615419
497	17/09/2020	12/09/2020	RV00308568	TIMON - MA	464615555
498	17/09/2020	12/09/2020	RV00308570	CHAPADINHA - MA	464615572
499	17/09/2020	12/09/2020	RV00308571	RIO VERDE - GO	464615586
500	17/09/2020	12/09/2020	RV00308572	FORTALEZA - CE	464615590

NOTIFICAÇÃO - AUTUAÇÃO POR INFRAÇÃO DE TRANSITO

Considerando o disposto no Art. 24 e seus incisos, da Lei Federal nº 9.503 de 23 de setembro de 1997, que institui o Código de Transito Brasileiro - CTB, o **Secretário de Estado dos Transportes do Piauí**, no uso de suas atribuições, com fulcro no art. 281 do CTB, toma pública a relação de Autos de Infração de Trânsito processados com base do art. 231, V do CTB (transitar com o veículo com excesso de velocidade) e **NOTIFICA** os proprietários dos veículos que, caso queiram, terão o prazo estipulado na Notificação de Autuação por Infração enviada via Correios para apresentação da Defesa da Autuação.

Nº	Data de	Próx. Dt. Geração N.P	Nº do Auto de	Município/UF	Sequencial
1	17/09/2020	12/09/2020	RV00308573	TERESINA - PI	464615609
2	17/09/2020	12/09/2020	RV00308574	TERESINA - PI	464615612
3	17/09/2020	12/09/2020	RV00308575	UNIAO - PI	464615626
4	17/09/2020	12/09/2020	RV00308576	TERESINA - PI	464615630
5	17/09/2020	12/09/2020	RV00308577	OEIRAS - PI	464615643
6	17/09/2020	12/09/2020	RV00308579	TERESINA - PI	464615665
7	17/09/2020	12/09/2020	RV00308581	CORONEL JOSE DIAS - PI	464615688
8	17/09/2020	12/09/2020	RV00308583	CANTO DO BURITI - PI	464615705
9	17/09/2020	12/09/2020	RV00308587	CRISTINO CASTRO - PI	464615745
10	17/09/2020	12/09/2020	RV00308588	VALENCA DO PIAUI - PI	464615759
11	17/09/2020	12/09/2020	RV00308591	TERESINA - PI	464615780
12	17/09/2020	12/09/2020	RV00308597	CANTO DO BURITI - PI	464615833
13	17/09/2020	12/09/2020	RV00308600	TERESINA - PI	464615864
14	17/09/2020	12/09/2020	RV00308601	TERESINA - PI	464615878
15	17/09/2020	12/09/2020	RV00308604	TERESINA - PI	464615904
16	17/09/2020	12/09/2020	RV00308606	CARACOL - PI	464615921
17	17/09/2020	12/09/2020	RV00308610	TERESINA - PI	464615966
18	17/09/2020	12/09/2020	RV00308611	FLORIANO - PI	464615970
19	17/09/2020	12/09/2020	RV00308612	TERESINA - PI	464615983
20	17/09/2020	12/09/2020	RV00308613	FLORIANO - PI	464615997
21	17/09/2020	12/09/2020	RV00308614	GUADALUPE - PI	464616003
22	17/09/2020	12/09/2020	RV00308615	FLORIANO - PI	464616017
23	17/09/2020	12/09/2020	RV00308616	TERESINA - PI	464616025
24	17/09/2020	12/09/2020	RV00308618	URUCUI - PI	464616048
25	17/09/2020	12/09/2020	RV00308619	SAO BRAZ DO PIAUI - PI	464616051
26	17/09/2020	12/09/2020	RV00308622	FLORIANO - PI	464616082
27	17/09/2020	12/09/2020	RV00308624	FLORIANO - PI	464616105
28	17/09/2020	12/09/2020	RV00308625	PARNAIBA - PI	464616119
29	17/09/2020	12/09/2020	RV00308628	TERESINA - PI	464616140
30	17/09/2020	12/09/2020	RV00308629	CORONEL JOSE DIAS - PI	464616153
31	17/09/2020	12/09/2020	RV00308630	FLORIANO - PI	464616167
32	17/09/2020	12/09/2020	RV00308634	PIRIPIRI - PI	464616207
33	17/09/2020	12/09/2020	RV00308636	FLORIANO - PI	464616224
34	17/09/2020	12/09/2020	RV00308638	TERESINA - PI	464616241
35	17/09/2020	12/09/2020	RV00308639	TERESINA - PI	464616255
36	17/09/2020	12/09/2020	RV00308641	FLORIANO - PI	464616272
37	17/09/2020	12/09/2020	RV00308643	TERESINA - PI	464616290
38	17/09/2020	12/09/2020	RV00308644	FLORIANO - PI	464616309
39	17/09/2020	12/09/2020	RV00308645	UNIAO - PI	464616312
40	17/09/2020	12/09/2020	RV00308646	TERESINA - PI	464616326
41	17/09/2020	12/09/2020	RV00308647	UNIAO - PI	464616330
42	17/09/2020	12/09/2020	RV00308648	TERESINA - PI	464616343
43	17/09/2020	12/09/2020	RV00308649	BARRAS - PI	464616357
44	17/09/2020	12/09/2020	RV00308650	TERESINA - PI	464616365
45	17/09/2020	12/09/2020	RV00308651	TERESINA - PI	464616374
46	17/09/2020	12/09/2020	RV00308652	TERESINA - PI	464616388

Diário Oficial



Teresina(PI) - Quinta-feira, 1º de outubro de 2020 • Nº 186

161

47	17/09/2020	12/09/2020	RV00308653	TERESINA - PI	464616391	95	17/09/2020	12/09/2020	RV00308714	TERESINA - PI	464616992
48	17/09/2020	12/09/2020	RV00308654	TERESINA - PI	464616405	96	17/09/2020	12/09/2020	RV00308716	TERESINA - PI	464617012
49	17/09/2020	12/09/2020	RV00308655	TERESINA - PI	464616414	97	17/09/2020	12/09/2020	RV00308717	TERESINA - PI	464617026
50	17/09/2020	12/09/2020	RV00308656	TERESINA - PI	464616428	98	17/09/2020	12/09/2020	RV00308718	UNIAO - PI	464617030
51	17/09/2020	12/09/2020	RV00308657	TERESINA - PI	464616431	99	17/09/2020	12/09/2020	RV00308719	TERESINA - PI	464617043
52	17/09/2020	12/09/2020	RV00308658	TERESINA - PI	464616445	100	17/09/2020	12/09/2020	RV00308720	TERESINA - PI	464617057
53	17/09/2020	12/09/2020	RV00308659	TERESINA - PI	464616459	101	17/09/2020	12/09/2020	RV00308721	UNIAO - PI	464617065
54	17/09/2020	12/09/2020	RV00308660	TERESINA - PI	464616462	102	17/09/2020	12/09/2020	RV00308723	TERESINA - PI	464617088
55	17/09/2020	12/09/2020	RV00308661	TERESINA - PI	464616476	103	17/09/2020	12/09/2020	RV00308724	TERESINA - PI	464617091
56	17/09/2020	12/09/2020	RV00308663	TERESINA - PI	464616493	104	17/09/2020	12/09/2020	RV00308725	TERESINA - PI	464617105
57	17/09/2020	12/09/2020	RV00308664	TERESINA - PI	464616502	105	17/09/2020	12/09/2020	RV00308727	TERESINA - PI	464617128
58	17/09/2020	12/09/2020	RV00308665	TERESINA - PI	464616516	106	17/09/2020	12/09/2020	RV00308728	TERESINA - PI	464617131
59	17/09/2020	12/09/2020	RV00308667	TERESINA - PI	464616533	107	17/09/2020	12/09/2020	RV00308729	PARNAIBA - PI	464617145
60	17/09/2020	12/09/2020	RV00308668	TERESINA - PI	464616547	108	17/09/2020	12/09/2020	RV00308730	PARNAIBA - PI	464617159
61	17/09/2020	12/09/2020	RV00308669	TERESINA - PI	464616555	109	17/09/2020	12/09/2020	RV00308731	TERESINA - PI	464617162
62	17/09/2020	12/09/2020	RV00308671	TERESINA - PI	464616578	110	17/09/2020	12/09/2020	RV00308732	TERESINA - PI	464617176
63	17/09/2020	12/09/2020	RV00308672	ALTOS - PI	464616581	111	17/09/2020	12/09/2020	RV00308733	TERESINA - PI	464617180
64	17/09/2020	12/09/2020	RV00308673	TERESINA - PI	464616595	112	17/09/2020	12/09/2020	RV00308735	TERESINA - PI	464617202
65	17/09/2020	12/09/2020	RV00308674	TERESINA - PI	464616604	113	17/09/2020	12/09/2020	RV00308736	TERESINA - PI	464617216
66	17/09/2020	12/09/2020	RV00308675	TERESINA - PI	464616618	114	17/09/2020	12/09/2020	RV00308737	TERESINA - PI	464617220
67	17/09/2020	12/09/2020	RV00308676	TERESINA - PI	464616621	115	17/09/2020	12/09/2020	RV00308738	TERESINA - PI	464617233
68	17/09/2020	12/09/2020	RV00308677	BENEDITINOS - PI	464616635	116	17/09/2020	12/09/2020	RV00308740	PARNAIBA - PI	464617255
69	17/09/2020	12/09/2020	RV00308678	SAO PEDRO DO PLAUÍ - PI	464616649	117	17/09/2020	12/09/2020	RV00308741	PARNAIBA - PI	464617264
70	17/09/2020	12/09/2020	RV00308679	CANTO DO BURITI - PI	464616652	118	17/09/2020	12/09/2020	RV00308743	PIRIPIRI - PI	464617281
71	17/09/2020	12/09/2020	RV00308680	TERESINA - PI	464616666	119	17/09/2020	12/09/2020	RV00308744	TERESINA - PI	464617295
72	17/09/2020	12/09/2020	RV00308681	TERESINA - PI	464616670	120	17/09/2020	12/09/2020	RV00308745	TERESINA - PI	464617304
73	17/09/2020	12/09/2020	RV00308682	TERESINA - PI	464616683	121	17/09/2020	12/09/2020	RV00308748	TERESINA - PI	464617335
74	17/09/2020	12/09/2020	RV00308683	JOSE DE FREITAS - PI	464616697	122	17/09/2020	12/09/2020	RV00308749	PARNAIBA - PI	464617349
75	17/09/2020	12/09/2020	RV00308685	JOSE DE FREITAS - PI	464616710	123	17/09/2020	12/09/2020	RV00308751	TERESINA - PI	464617366
76	17/09/2020	12/09/2020	RV00308686	JOAQUIM PIRES - PI	464616723	124	17/09/2020	12/09/2020	RV00308752	TERESINA - PI	464617370
77	17/09/2020	12/09/2020	RV00308689	JOSE DE FREITAS - PI	464616754	125	17/09/2020	12/09/2020	RV00308754	TERESINA - PI	464617397
78	17/09/2020	12/09/2020	RV00308690	ALTOS - PI	464616768	126	17/09/2020	12/09/2020	RV00308755	LUIS CORREIA - PI	464617406
79	17/09/2020	12/09/2020	RV00308691	TERESINA - PI	464616771	127	17/09/2020	12/09/2020	RV00308756	TERESINA - PI	464617410
80	17/09/2020	12/09/2020	RV00308692	TERESINA - PI	464616785	128	17/09/2020	12/09/2020	RV00308757	TERESINA - PI	464617423
81	17/09/2020	12/09/2020	RV00308693	TERESINA - PI	464616799	129	17/09/2020	12/09/2020	RV00308758	TERESINA - PI	464617437
82	17/09/2020	12/09/2020	RV00308695	TERESINA - PI	464616811	130	17/09/2020	12/09/2020	RV00308759	NAZARIA - PI	464617445
83	17/09/2020	12/09/2020	RV00308696	TERESINA - PI	464616825	131	17/09/2020	12/09/2020	RV00308760	TERESINA - PI	464617454
84	17/09/2020	12/09/2020	RV00308697	TERESINA - PI	464616839	132	17/09/2020	12/09/2020	RV00308761	PARNAIBA - PI	464617468
85	17/09/2020	12/09/2020	RV00308699	TERESINA - PI	464616856	133	17/09/2020	12/09/2020	RV00308762	TERESINA - PI	464617471
86	17/09/2020	12/09/2020	RV00308700	TERESINA - PI	464616860	134	17/09/2020	12/09/2020	RV00308763	TERESINA - PI	464617485
87	17/09/2020	12/09/2020	RV00308701	TERESINA - PI	464616873	135	17/09/2020	12/09/2020	RV00308764	TERESINA - PI	464617499
88	17/09/2020	12/09/2020	RV00308707	TERESINA - PI	464616927	136	17/09/2020	12/09/2020	RV00308765	TERESINA - PI	464617508
89	17/09/2020	12/09/2020	RV00308708	TERESINA - PI	464616935	137	17/09/2020	12/09/2020	RV00308766	TERESINA - PI	464617511
90	17/09/2020	12/09/2020	RV00308709	TERESINA - PI	464616944	138	17/09/2020	12/09/2020	RV00308767	TERESINA - PI	464617525
91	17/09/2020	12/09/2020	RV00308710	TERESINA - PI	464616958	139	17/09/2020	12/09/2020	RV00308768	TERESINA - PI	464617539
92	17/09/2020	12/09/2020	RV00308711	TERESINA - PI	464616961	140	17/09/2020	12/09/2020	RV00308769	TERESINA - PI	464617542
93	17/09/2020	12/09/2020	RV00308712	TERESINA - PI	464616975	141	17/09/2020	12/09/2020	RV00308771	TERESINA - PI	464617560
94	17/09/2020	12/09/2020	RV00308713	TERESINA - PI	464616989	142	17/09/2020	12/09/2020	RV00308772	TERESINA - PI	464617573

Diário Oficial

162



Teresina(PI) - Quinta-feira, 1º de outubro de 2020 • Nº 186

143	17/09/2020	12/09/2020	RV00308774	TERESINA - PI	464617587
144	17/09/2020	12/09/2020	RV00308775	TERESINA - PI	464617595
145	17/09/2020	12/09/2020	RV00308776	PARNAIBA - PI	464617600
146	17/09/2020	12/09/2020	RV00308777	TERESINA - PI	464617613
147	17/09/2020	12/09/2020	RV00308778	TERESINA - PI	464617627
148	17/09/2020	12/09/2020	RV00308779	TERESINA - PI	464617635
149	17/09/2020	12/09/2020	RV00308780	PARNAIBA - PI	464617644
150	17/09/2020	12/09/2020	RV00308781	TERESINA - PI	464617658
151	17/09/2020	12/09/2020	RV00308783	FLORIANO - PI	464617675
152	17/09/2020	12/09/2020	RV00308784	FLORIANO - PI	464617689
153	17/09/2020	12/09/2020	RV00308785	TERESINA - PI	464617692
154	17/09/2020	12/09/2020	RV00308786	FLORIANO - PI	464617701
155	17/09/2020	12/09/2020	RV00308787	SAO RAIMUNDO NONATO - PI	464617715
156	17/09/2020	12/09/2020	RV00308788	TERESINA - PI	464617729
157	17/09/2020	12/09/2020	RV00308789	TERESINA - PI	464617732
158	17/09/2020	12/09/2020	RV00308790	TERESINA - PI	464617746
159	17/09/2020	12/09/2020	RV00308791	UNIAO - PI	464617750
160	17/09/2020	12/09/2020	RV00308793	CAMPO MAIOR - PI	464617777
161	17/09/2020	12/09/2020	RV00308797	PICOS - PI	464617817
162	17/09/2020	12/09/2020	RV00308798	PICOS - PI	464617825
163	17/09/2020	12/09/2020	RV00308799	PICOS - PI	464617834
164	17/09/2020	12/09/2020	RV00308800	SUSSUAPARA - PI	464617848
165	17/09/2020	12/09/2020	RV00308801	ALAGOINHA DO PIAUI - PI	464617851
166	17/09/2020	12/09/2020	RV00308802	PICOS - PI	464617865
167	17/09/2020	12/09/2020	RV00308806	TERESINA - PI	464617905
168	17/09/2020	12/09/2020	RV00308807	TERESINA - PI	464617919
169	17/09/2020	12/09/2020	RV00308808	ITAUEIRA - PI	464617922
170	17/09/2020	12/09/2020	RV00308811	CORONEL JOSE DIAS - PI	464617940
171	17/09/2020	12/09/2020	RV00308813	PALMEIRAS - PI	464617953
172	17/09/2020	12/09/2020	RV00308815	ITANOPOLIS - PI	464617975
173	17/09/2020	12/09/2020	RV00308818	CANTO DO BURITI - PI	464618004
174	17/09/2020	12/09/2020	RV00308819	CANTO DO BURITI - PI	464618018
175	17/09/2020	12/09/2020	RV00308821	CANTO DO BURITI - PI	464618021
176	17/09/2020	12/09/2020	RV00308825	TERESINA - PI	464618066
177	17/09/2020	12/09/2020	RV00308828	CANTO DO BURITI - PI	464618097
178	17/09/2020	12/09/2020	RV00308830	PIRACURUCA - PI	464618110
179	17/09/2020	12/09/2020	RV00308831	CRISTINO CASTRO - PI	464618123
180	17/09/2020	12/09/2020	RV00308832	TERESINA - PI	464618137
181	17/09/2020	12/09/2020	RV00308833	CANTO DO BURITI - PI	464618145
182	17/09/2020	12/09/2020	RV00308834	SAO RAIMUNDO NONATO - PI	464618154
183	17/09/2020	12/09/2020	RV00308843	CORONEL JOSE DIAS - PI	464618239
184	17/09/2020	12/09/2020	RV00308847	FLORIANO - PI	464618273
185	17/09/2020	12/09/2020	RV00308849	TERESINA - PI	464618295
186	17/09/2020	12/09/2020	RV00308852	FLORIANO - PI	464618327
187	17/09/2020	12/09/2020	RV00308853	FLORIANO - PI	464618335
188	17/09/2020	12/09/2020	RV00308856	VALENCA DO PIAUI - PI	464618361
189	17/09/2020	12/09/2020	RV00308857	TERESINA - PI	464618375
190	17/09/2020	12/09/2020	RV00308858	NAZARE DO PIAUI - PI	464618389

191	17/09/2020	12/09/2020	RV00308861	FLORIANO - PI	464618415
192	17/09/2020	12/09/2020	RV00308863	AMARANTE - PI	464618432
193	17/09/2020	12/09/2020	RV00308864	FLORIANO - PI	464618446
194	17/09/2020	12/09/2020	RV00308867	FLORIANO - PI	464618477
195	17/09/2020	12/09/2020	RV00308870	TERESINA - PI	464618503
196	17/09/2020	12/09/2020	RV00308871	PIRIPIRI - PI	464618517
197	17/09/2020	12/09/2020	RV00308872	PIRIPIRI - PI	464618525
198	17/09/2020	12/09/2020	RV00308873	TERESINA - PI	464618534
199	17/09/2020	12/09/2020	RV00308874	TERESINA - PI	464618548
200	17/09/2020	12/09/2020	RV00308876	FLORIANO - PI	464618565
201	17/09/2020	12/09/2020	RV00308877	SANTA LUZ - PI	464618579
202	17/09/2020	12/09/2020	RV00308878	TERESINA - PI	464618582
203	17/09/2020	12/09/2020	RV00308882	FLORIANO - PI	464618622
204	17/09/2020	12/09/2020	RV00308885	SAO RAIMUNDO NONATO - PI	464618653
205	17/09/2020	12/09/2020	RV00308886	TERESINA - PI	464618667
206	17/09/2020	12/09/2020	RV00308887	SANTA LUZ - PI	464618675
207	17/09/2020	12/09/2020	RV00308888	PARNAIBA - PI	464618684
208	17/09/2020	12/09/2020	RV00308889	TERESINA - PI	464618698
209	17/09/2020	12/09/2020	RV00308890	TERESINA - PI	464618707
210	17/09/2020	12/09/2020	RV00308891	UNIAO - PI	464618715
211	17/09/2020	12/09/2020	RV00308892	TERESINA - PI	464618724
212	17/09/2020	12/09/2020	RV00308893	TERESINA - PI	464618738
213	17/09/2020	12/09/2020	RV00308895	TERESINA - PI	464618755
214	17/09/2020	12/09/2020	RV00308896	TERESINA - PI	464618769
215	17/09/2020	12/09/2020	RV00308897	BARRAS - PI	464618772
216	17/09/2020	12/09/2020	RV00308898	TERESINA - PI	464618786
217	17/09/2020	12/09/2020	RV00308899	JOSE DE FREITAS - PI	464618790
218	17/09/2020	12/09/2020	RV00308900	LUZILANDIA - PI	464618809
219	17/09/2020	12/09/2020	RV00308901	TERESINA - PI	464618812
220	17/09/2020	12/09/2020	RV00308902	BARRAS - PI	464618826
221	17/09/2020	12/09/2020	RV00308903	TERESINA - PI	464618830
222	17/09/2020	12/09/2020	RV00308904	TERESINA - PI	464618843
223	17/09/2020	12/09/2020	RV00308905	TERESINA - PI	464618857
224	17/09/2020	12/09/2020	RV00308907	TERESINA - PI	464618874
225	17/09/2020	12/09/2020	RV00308908	TERESINA - PI	464618888
226	17/09/2020	12/09/2020	RV00308909	BARRAS - PI	464618891
227	17/09/2020	12/09/2020	RV00308910	TERESINA - PI	464618905
228	17/09/2020	12/09/2020	RV00308911	TERESINA - PI	464618914
229	17/09/2020	12/09/2020	RV00308912	TERESINA - PI	464618928
230	17/09/2020	12/09/2020	RV00308914	TERESINA - PI	464618931
231	17/09/2020	12/09/2020	RV00308915	TERESINA - PI	464618945
232	17/09/2020	12/09/2020	RV00308916	ESPERANTINA - PI	464618959
233	17/09/2020	12/09/2020	RV00308917	TERESINA - PI	464618962
234	17/09/2020	12/09/2020	RV00308918	TERESINA - PI	464618976
235	17/09/2020	12/09/2020	RV00308919	TERESINA - PI	464618980
236	17/09/2020	12/09/2020	RV00308922	TERESINA - PI	464619000
237	17/09/2020	12/09/2020	RV00308923	TERESINA - PI	464619013
238	17/09/2020	12/09/2020	RV00308924	ALTOS - PI	464619027

Diário Oficial



Teresina(PI) - Quinta-feira, 1º de outubro de 2020 • N° 186

163

239	17/09/2020	12/09/2020	RV00308925	TERESINA - PI	464619035
240	17/09/2020	12/09/2020	RV00308926	TERESINA - PI	464619044
241	17/09/2020	12/09/2020	RV00308927	JOSE DE FREITAS - PI	464619058
242	17/09/2020	12/09/2020	RV00308928	PARNAIBA - PI	464619061
243	17/09/2020	12/09/2020	RV00308929	BARRAS - PI	464619075
244	17/09/2020	12/09/2020	RV00308930	TERESINA - PI	464619089
245	17/09/2020	12/09/2020	RV00308931	TERESINA - PI	464619092
246	17/09/2020	12/09/2020	RV00308932	TERESINA - PI	464619101
247	17/09/2020	12/09/2020	RV00308933	ALTO LONGA - PI	464619115
248	17/09/2020	12/09/2020	RV00308934	TERESINA - PI	464619129
249	17/09/2020	12/09/2020	RV00308935	TERESINA - PI	464619132
250	17/09/2020	12/09/2020	RV00308937	TERESINA - PI	464619150
251	17/09/2020	12/09/2020	RV00308938	JOSE DE FREITAS - PI	464619163
252	17/09/2020	12/09/2020	RV00308939	TERESINA - PI	464619177
253	17/09/2020	12/09/2020	RV00308940	TERESINA - PI	464619185
254	17/09/2020	12/09/2020	RV00308941	TERESINA - PI	464619194
255	17/09/2020	12/09/2020	RV00308942	TERESINA - PI	464619203
256	17/09/2020	12/09/2020	RV00308943	BARRAS - PI	464619217
257	17/09/2020	12/09/2020	RV00308944	JOSE DE FREITAS - PI	464619225
258	17/09/2020	12/09/2020	RV00308945	TERESINA - PI	464619234
259	17/09/2020	12/09/2020	RV00308947	TERESINA - PI	464619248
260	17/09/2020	12/09/2020	RV00308950	TERESINA - PI	464619265
261	17/09/2020	12/09/2020	RV00308951	TERESINA - PI	464619279
262	17/09/2020	12/09/2020	RV00308953	FLORIANO - PI	464619296
263	17/09/2020	12/09/2020	RV00308954	BARRAS - PI	464619305
264	17/09/2020	12/09/2020	RV00308955	AMARANTE - PI	464619319
265	17/09/2020	12/09/2020	RV00308956	TERESINA - PI	464619322
266	17/09/2020	12/09/2020	RV00308957	TERESINA - PI	464619336
267	17/09/2020	12/09/2020	RV00308958	AGUA BRANCA - PI	464619340
268	17/09/2020	12/09/2020	RV00308959	TERESINA - PI	464619353
269	17/09/2020	12/09/2020	RV00308960	TERESINA - PI	464619367
270	17/09/2020	12/09/2020	RV00308961	TERESINA - PI	464619375
271	17/09/2020	12/09/2020	RV00308962	TERESINA - PI	464619384
272	17/09/2020	12/09/2020	RV00308966	TERESINA - PI	464619407
273	17/09/2020	12/09/2020	RV00308967	TERESINA - PI	464619415
274	17/09/2020	12/09/2020	RV00308968	TERESINA - PI	464619424
275	17/09/2020	12/09/2020	RV00308969	TERESINA - PI	464619438
276	17/09/2020	12/09/2020	RV00308970	TERESINA - PI	464619441
277	17/09/2020	12/09/2020	RV00308971	TERESINA - PI	464619455
278	17/09/2020	12/09/2020	RV00308973	TERESINA - PI	464619472
279	17/09/2020	12/09/2020	RV00308974	PARNAIBA - PI	464619486
280	17/09/2020	12/09/2020	RV00308975	PARNAIBA - PI	464619490
281	17/09/2020	12/09/2020	RV00308976	PARNAIBA - PI	464619509
282	17/09/2020	12/09/2020	RV00308978	PARNAIBA - PI	464619526
283	17/09/2020	12/09/2020	RV00308979	TERESINA - PI	464619530
284	17/09/2020	12/09/2020	RV00308980	PARNAIBA - PI	464619543
285	17/09/2020	12/09/2020	RV00308981	PARNAIBA - PI	464619557
286	17/09/2020	12/09/2020	RV00308982	TERESINA - PI	464619565
287	17/09/2020	12/09/2020	RV00308983	PARNAIBA - PI	464619574
288	17/09/2020	12/09/2020	RV00308985	PARNAIBA - PI	464619591
289	17/09/2020	12/09/2020	RV00308986	TERESINA - PI	464619605
290	17/09/2020	12/09/2020	RV00308987	TERESINA - PI	464619614
291	17/09/2020	12/09/2020	RV00308989	LUIS CORREIA - PI	464619631
292	17/09/2020	12/09/2020	RV00308990	CAPTAO DE CAMPOS - PI	464619645
293	17/09/2020	12/09/2020	RV00308991	PIRIPIRI - PI	464619659
294	17/09/2020	12/09/2020	RV00308992	LUIS CORREIA - PI	464619662
295	17/09/2020	12/09/2020	RV00308995	TERESINA - PI	464619693
296	17/09/2020	12/09/2020	RV00308996	TERESINA - PI	464619702
297	17/09/2020	12/09/2020	RV00308997	TERESINA - PI	464619716
298	17/09/2020	12/09/2020	RV00308998	TERESINA - PI	464619720
299	17/09/2020	12/09/2020	RV00308999	TERESINA - PI	464619733
300	17/09/2020	12/09/2020	RV00309001	PARNAIBA - PI	464619747
301	17/09/2020	12/09/2020	RV00309002	PARNAIBA - PI	464619755
302	17/09/2020	12/09/2020	RV00309003	TERESINA - PI	464619764
303	17/09/2020	12/09/2020	RV00309004	TERESINA - PI	464619778
304	17/09/2020	12/09/2020	RV00309005	AGUA BRANCA - PI	464619781
305	17/09/2020	12/09/2020	RV00309006	TERESINA - PI	464619795
306	17/09/2020	12/09/2020	RV00309007	TERESINA - PI	464619804
307	17/09/2020	12/09/2020	RV00309009	TERESINA - PI	464619818
308	17/09/2020	12/09/2020	RV00309010	TERESINA - PI	464619821
309	17/09/2020	12/09/2020	RV00309012	TERESINA - PI	464619835
310	17/09/2020	12/09/2020	RV00309013	PARNAIBA - PI	464619849
311	17/09/2020	12/09/2020	RV00309015	PARNAIBA - PI	464619866
312	17/09/2020	12/09/2020	RV00309016	TERESINA - PI	464619870
313	17/09/2020	12/09/2020	RV00309017	TERESINA - PI	464619883
314	17/09/2020	12/09/2020	RV00309018	PARNAIBA - PI	464619897
315	17/09/2020	12/09/2020	RV00309019	TERESINA - PI	464619906
316	17/09/2020	12/09/2020	RV00309020	TERESINA - PI	464619910
317	17/09/2020	12/09/2020	RV00309021	PARNAIBA - PI	464619923
318	17/09/2020	12/09/2020	RV00309022	PARNAIBA - PI	464619937

Diário Oficial

164



Teresina(PI) - Quinta-feira, 1º de outubro de 2020 • Nº 186

319	17/09/2020	12/09/2020	RV00309023	TERESINA - PI	464619945
320	17/09/2020	12/09/2020	RV00309024	LUIS CORREIA - PI	464619954
321	17/09/2020	12/09/2020	RV00309025	PARNAIBA - PI	464619968
322	17/09/2020	12/09/2020	RV00309026	TERESINA - PI	464619971
323	17/09/2020	12/09/2020	RV00309027	PARNAIBA - PI	464619985
324	17/09/2020	12/09/2020	RV00309028	TERESINA - PI	464619999
325	17/09/2020	12/09/2020	RV00309030	TERESINA - PI	464620008
326	17/09/2020	12/09/2020	RV00309031	SAO RAIMUNDO NONATO - PI	464620011
327	17/09/2020	12/09/2020	RV00309032	PARNAIBA - PI	464620025
328	17/09/2020	12/09/2020	RV00309033	ALVORADA DO GURGUEIA - PI	464620039
329	17/09/2020	12/09/2020	RV00309034	FLORIANO - PI	464620042
330	17/09/2020	12/09/2020	RV00309038	PICOS - PI	464620073
331	17/09/2020	12/09/2020	RV00309039	TERESINA - PI	464620087
332	17/09/2020	12/09/2020	RV00309040	TERESINA - PI	464620095
333	17/09/2020	12/09/2020	RV00309041	TERESINA - PI	464620100
334	17/09/2020	12/09/2020	RV00309042	TERESINA - PI	464620113
335	17/09/2020	12/09/2020	RV00309043	TERESINA - PI	464620127
336	17/09/2020	12/09/2020	RV00309045	SAO RAIMUNDO NONATO - PI	464620144
337	17/09/2020	12/09/2020	RV00309046	TERESINA - PI	464620158
338	17/09/2020	12/09/2020	RV00309047	SAO PEDRO DO PIAUI - PI	464620161
339	17/09/2020	12/09/2020	RV00309048	TERESINA - PI	464620175
340	17/09/2020	12/09/2020	RV00309051	TERESINA - PI	464620201
341	17/09/2020	12/09/2020	RV00309052	PICOS - PI	464620215
342	17/09/2020	12/09/2020	RV00309054	TERESINA - PI	464620232
343	17/09/2020	12/09/2020	RV00309055	FRANCISCO SANTOS - PI	464620246
344	17/09/2020	12/09/2020	RV00309056	BOCAINA - PI	464620250
345	17/09/2020	12/09/2020	RV00309057	PICOS - PI	464620263
346	17/09/2020	12/09/2020	RV00309058	FLORIANO - PI	464620277
347	17/09/2020	12/09/2020	RV00309059	PAULISTANA - PI	464620285
348	17/09/2020	12/09/2020	RV00309060	PICOS - PI	464620294
349	17/09/2020	12/09/2020	RV00309062	PICOS - PI	464620317
350	17/09/2020	12/09/2020	RV00309063	PICOS - PI	464620325
351	17/09/2020	12/09/2020	RV00309064	PICOS - PI	464620334
352	17/09/2020	12/09/2020	RV00309066	PICOS - PI	464620351
353	17/09/2020	12/09/2020	RV00309067	PICOS - PI	464620365
354	17/09/2020	12/09/2020	RV00309068	PICOS - PI	464620379
355	17/09/2020	12/09/2020	RV00309070	PICOS - PI	464620382
356	17/09/2020	12/09/2020	RV00309071	PICOS - PI	464620396
357	17/09/2020	12/09/2020	RV00309072	FLORIANO - PI	464620405
358	17/09/2020	12/09/2020	RV00309073	BOCAINA - PI	464620419
359	17/09/2020	12/09/2020	RV00309074	PICOS - PI	464620422
360	17/09/2020	12/09/2020	RV00309075	SANTANA DO PIAUI - PI	464620436
361	17/09/2020	12/09/2020	RV00309076	PICOS - PI	464620440
362	17/09/2020	12/09/2020	RV00309078	TERESINA - PI	464620467
363	17/09/2020	12/09/2020	RV00309079	TERESINA - PI	464620475
364	17/09/2020	12/09/2020	RV00309082	ANGICAL DO PIAUI - PI	464620498
365	17/09/2020	12/09/2020	RV00309083	BOM JESUS - PI	464620507
366	17/09/2020	12/09/2020	RV00309084	PICOS - PI	464620515

367	17/09/2020	12/09/2020	RV00309085	PAJEU DO PIAUI - PI	464620524
368	17/09/2020	12/09/2020	RV00309090	PAVUSSU - PI	464620555
369	17/09/2020	12/09/2020	RV00309091	SANTA LUZ - PI	464620569
370	17/09/2020	12/09/2020	RV00309092	PORTO ALEGRE DO PIAUI - PI	464620572
371	17/09/2020	12/09/2020	RV00308578	GUANAMBI - BA	464615657
372	17/09/2020	12/09/2020	RV00308580	BRASILIA - DF	464615674
373	17/09/2020	12/09/2020	RV00308582	ARAGUAINA - TO	464615691
374	17/09/2020	12/09/2020	RV00308584	BELO HORIZONTE - MG	464615714
375	17/09/2020	12/09/2020	RV00308585	AGUAS LINDAS DE GOIAS - GO	464615728
376	17/09/2020	12/09/2020	RV00308586	TAUA - CE	464615731
377	17/09/2020	12/09/2020	RV00308589	UBAJARA - CE	464615762
378	17/09/2020	12/09/2020	RV00308590	ANAPOLIS - GO	464615776
379	17/09/2020	12/09/2020	RV00308592	LUIS EDUARDO MAGALHAES - BA	464615793
380	17/09/2020	12/09/2020	RV00308594	BRASILIA - DF	464615802
381	17/09/2020	12/09/2020	RV00308595	FRAIBURGO - SC	464615816
382	17/09/2020	12/09/2020	RV00308596	IGUATU - CE	464615820
383	17/09/2020	12/09/2020	RV00308598	BELO HORIZONTE - MG	464615847
384	17/09/2020	12/09/2020	RV00308599	BRASILIA - DF	464615855
385	17/09/2020	12/09/2020	RV00308602	CAPINZAL - SC	464615881
386	17/09/2020	12/09/2020	RV00308603	MARAVILHA - SC	464615895
387	17/09/2020	12/09/2020	RV00308605	BELO HORIZONTE - MG	464615918
388	17/09/2020	12/09/2020	RV00308607	SERTANIA - PE	464615935
389	17/09/2020	12/09/2020	RV00308608	BRASILIA - DF	464615949
390	17/09/2020	12/09/2020	RV00308609	SAO JOSE DOS PINHAIS - PR	464615952
391	17/09/2020	12/09/2020	RV00308617	CATANDUVAS - SC	464616034
392	17/09/2020	12/09/2020	RV00308620	BRASILIA - DF	464616065
393	17/09/2020	12/09/2020	RV00308621	CAJAMAR - SP	464616079
394	17/09/2020	12/09/2020	RV00308623	PORTO VELHO - RO	464616096
395	17/09/2020	12/09/2020	RV00308626	GOIANIA - GO	464616122
396	17/09/2020	12/09/2020	RV00308627	BRASILIA - DF	464616136
397	17/09/2020	12/09/2020	RV00308631	VALENTIM GENTIL - SP	464616175
398	17/09/2020	12/09/2020	RV00308632	BARREIRAS - BA	464616184
399	17/09/2020	12/09/2020	RV00308633	PRESIDENTE DUTRA - MA	464616198
400	17/09/2020	12/09/2020	RV00308635	CAPELINA - MG	464616215
401	17/09/2020	12/09/2020	RV00308637	CONTAGEM - MG	464616238
402	17/09/2020	12/09/2020	RV00308640	BETIM - MG	464616269
403	17/09/2020	12/09/2020	RV00308642	CURITIBA - PR	464616286
404	17/09/2020	12/09/2020	RV00308662	TIMON - MA	464616480
405	17/09/2020	12/09/2020	RV00308666	SALVADOR - BA	464616520
406	17/09/2020	12/09/2020	RV00308670	MARACANAU - CE	464616564
407	17/09/2020	12/09/2020	RV00308684	CAXIAS - MA	464616706
408	17/09/2020	12/09/2020	RV00308687	TOCANTINOPOLIS - TO	464616737
409	17/09/2020	12/09/2020	RV00308688	MANAUS - AM	464616745
410	17/09/2020	12/09/2020	RV00308694	SOURE - PA	464616808
411	17/09/2020	12/09/2020	RV00308698	MANAUS - AM	464616842
412	17/09/2020	12/09/2020	RV00308702	SAO LUIS - MA	464616887
413	17/09/2020	12/09/2020	RV00308703	PARNARAMA - MA	464616895
414	17/09/2020	12/09/2020	RV00308704	PARNARAMA - MA	464616900

Diário Oficial



Teresina(PI) - Quinta-feira, 1º de outubro de 2020 • Nº 186

165

415	17/09/2020	12/09/2020	RV00308705	SAO LUIS - MA	464616913	463	17/09/2020	12/09/2020	RV00308865	BRASILIA - DF	464618450
416	17/09/2020	12/09/2020	RV00308715	PRIMAVERA DO LESTE - MT	464617009	464	17/09/2020	12/09/2020	RV00308866	BARREIRAS - BA	464618463
417	17/09/2020	12/09/2020	RV00308722	SAO LUIS - MA	464617074	465	17/09/2020	12/09/2020	RV00308868	BRASILIA - DF	464618485
418	17/09/2020	12/09/2020	RV00308726	PARNARAMA - MA	464617114	466	17/09/2020	12/09/2020	RV00308869	BARAO DE GRAJAU - MA	464618494
419	17/09/2020	12/09/2020	RV00308734	BRASILIA - DF	464617193	467	17/09/2020	12/09/2020	RV00308875	JUAZEIRO DO NORTE - CE	464618551
420	17/09/2020	12/09/2020	RV00308739	BELO HORIZONTE - MG	464617247	468	17/09/2020	12/09/2020	RV00308879	FORTALEZA - CE	464618596
421	17/09/2020	12/09/2020	RV00308742	TIMON - MA	464617278	469	17/09/2020	12/09/2020	RV00308880	SAO BERNARDO DO CAMPO - SP	464618605
422	17/09/2020	12/09/2020	RV00308746	BELO HORIZONTE - MG	464617318	470	17/09/2020	12/09/2020	RV00308881	SENADOR CANEDO - GO	464618619
423	17/09/2020	12/09/2020	RV00308747	NATAL - RN	464617321	471	17/09/2020	12/09/2020	RV00308883	QUIXERE - CE	464618636
424	17/09/2020	12/09/2020	RV00308750	SERRA - ES	464617352	472	17/09/2020	12/09/2020	RV00308884	MAURITI - CE	464618640
425	17/09/2020	12/09/2020	RV00308753	BELO HORIZONTE - MG	464617383	473	17/09/2020	12/09/2020	RV00308894	BELO JARDIM - PE	464618741
426	17/09/2020	12/09/2020	RV00308770	ARAPIRACA - AL	464617556	474	17/09/2020	12/09/2020	RV00308906	MARACANAU - CE	464618865
427	17/09/2020	12/09/2020	RV00308782	SAO PAULO - SP	464617661	475	17/09/2020	12/09/2020	RV00308920	TIMON - MA	464618993
428	17/09/2020	12/09/2020	RV00308792	OURILANDIA DO NORTE - PA	464617763	476	17/09/2020	12/09/2020	RV00308936	FORTALEZA - CE	464619146
429	17/09/2020	12/09/2020	RV00308794	BRASILIA - DF	464617785	477	17/09/2020	12/09/2020	RV00308949	TIMON - MA	464619251
430	17/09/2020	12/09/2020	RV00308795	BRASILIA - DF	464617794	478	17/09/2020	12/09/2020	RV00308952	LUIS GOMES - RN	464619282
431	17/09/2020	12/09/2020	RV00308796	TIMBE DO SUL - SC	464617803	479	17/09/2020	12/09/2020	RV00308963	ARAPIRACA - AL	464619398
432	17/09/2020	12/09/2020	RV00308803	CASCAVEL - PR	464617879	480	17/09/2020	12/09/2020	RV00308972	BURITICUPU - MA	464619469
433	17/09/2020	12/09/2020	RV00308804	MACEIO - AL	464617882	481	17/09/2020	12/09/2020	RV00308977	RIO CLARO - SP	464619512
434	17/09/2020	12/09/2020	RV00308805	BAIA FORMOSA - RN	464617896	482	17/09/2020	12/09/2020	RV00308984	BELO HORIZONTE - MG	464619588
435	17/09/2020	12/09/2020	RV00308809	CAMBE - PR	464617936	483	17/09/2020	12/09/2020	RV00308988	FORTALEZA - CE	464619628
436	17/09/2020	12/09/2020	RV00308814	BRASILIA - DF	464617967	484	17/09/2020	12/09/2020	RV00308993	BREJO - MA	464619676
437	17/09/2020	12/09/2020	RV00308816	PAULISTA - PE	464617984	485	17/09/2020	12/09/2020	RV00308994	FRECHEIRINHA - CE	464619680
438	17/09/2020	12/09/2020	RV00308817	LAURO MULLER - SC	464617998	486	17/09/2020	12/09/2020	RV00309014	TIMON - MA	464619852
439	17/09/2020	12/09/2020	RV00308822	CAJAMAR - SP	464618035	487	17/09/2020	12/09/2020	RV00309036	GUAPOREMA - PR	464620056
440	17/09/2020	12/09/2020	RV00308823	BRASILIA - DF	464618049	488	17/09/2020	12/09/2020	RV00309037	BARREIRAS - BA	464620060
441	17/09/2020	12/09/2020	RV00308824	PAU DOS FERROS - RN	464618052	489	17/09/2020	12/09/2020	RV00309044	SAO LUIS - MA	464620135
442	17/09/2020	12/09/2020	RV00308826	PAULISTA - PE	464618070	490	17/09/2020	12/09/2020	RV00309049	BRASILIA - DF	464620189
443	17/09/2020	12/09/2020	RV00308827	ARACRUZ - ES	464618083	491	17/09/2020	12/09/2020	RV00309050	RECIFE - PE	464620192
444	17/09/2020	12/09/2020	RV00308829	SINOP - MT	464618106	492	17/09/2020	12/09/2020	RV00309053	ESPERA FELIZ - MG	464620229
445	17/09/2020	12/09/2020	RV00308836	VALPARAISO DE GOIAS - GO	464618168	493	17/09/2020	12/09/2020	RV00309061	SAO PAULO - SP	464620303
446	17/09/2020	12/09/2020	RV00308837	BARUERI - SP	464618171	494	17/09/2020	12/09/2020	RV00309065	SUZANO - SP	464620348
447	17/09/2020	12/09/2020	RV00308838	MACEIO - AL	464618185	495	17/09/2020	12/09/2020	RV00309077	ALEGRETE - RS	464620453
448	17/09/2020	12/09/2020	RV00308839	PAU DOS FERROS - RN	464618199	496	17/09/2020	12/09/2020	RV00309080	SAO LUIS DO QUITUNDE - AL	464620484
449	17/09/2020	12/09/2020	RV00308840	BARAO DE GRAJAU - MA	464618208	497	17/09/2020	12/09/2020	RV00309087	LAGOA GRANDE - PE	464620538
450	17/09/2020	12/09/2020	RV00308841	CALDAS NOVAS - GO	464618211	498	17/09/2020	12/09/2020	RV00309089	FORTALEZA - CE	464620541
451	17/09/2020	12/09/2020	RV00308842	BRASILIA - DF	464618225	499	17/09/2020	12/09/2020	RV00309093	GOIANIA - GO	464620586
452	17/09/2020	12/09/2020	RV00308844	BRASILIA - DF	464618242	500	17/09/2020	12/09/2020	RV00309094	TAQUARI - RS	464620590
453	17/09/2020	12/09/2020	RV00308845	BELO HORIZONTE - MG	464618256						
454	17/09/2020	12/09/2020	RV00308846	SAO PAULO - SP	464618260						
455	17/09/2020	12/09/2020	RV00308848	BRASILIA - DF	464618287						
456	17/09/2020	12/09/2020	RV00308850	BARAO DE GRAJAU - MA	464618300						
457	17/09/2020	12/09/2020	RV00308851	AQUIRAZ - CE	464618313						
458	17/09/2020	12/09/2020	RV00308854	ESCADA - PE	464618344						
459	17/09/2020	12/09/2020	RV00308855	UBERLANDIA - MG	464618358						
460	17/09/2020	12/09/2020	RV00308859	BRASILIA - DF	464618392						
461	17/09/2020	12/09/2020	RV00308860	BRASILIA - DF	464618401						
462	17/09/2020	12/09/2020	RV00308862	MASSARANDUBA - SC	464618429						

Diário Oficial

166



Teresina(PI) - Quinta-feira, 1º de outubro de 2020 • Nº 186

NOTIFICAÇÃO – AUTUAÇÃO POR INFRAÇÃO DE TRANSITO

Considerando o disposto no Art. 24 e seus incisos, da Lei Federal nº 9.503 de 23 de setembro de 1997, que institui o Código de Trânsito Brasileiro – CTB, o **Secretário de Estado dos Transportes do Piauí**, no uso de suas atribuições, com fulcro no art. 281 do CTB, torna pública a relação de Autos de Infração de Trânsito processados com base do art. 231, V do CTB (transitar com o veículo com excesso de velocidade) e **NOTIFICA** os proprietários dos veículos que, caso queiram, terão o prazo estipulado na Notificação de Autuação por Infração enviada via Correios para apresentação da Defesa da Autuação.

Nº	Data de	Próx. Dt. Geração N.P	Nº do Auto de	Município/UF	Sequencial
1	17/09/2020	12/09/2020	RV00309104	TERESINA - PI	464620688
2	17/09/2020	12/09/2020	RV00309105	CANTO DO BURITI - PI	464620691
3	17/09/2020	12/09/2020	RV00309108	CANTO DO BURITI - PI	464620714
4	17/09/2020	12/09/2020	RV00309109	CANTO DO BURITI - PI	464620728
5	17/09/2020	12/09/2020	RV00309110	CANTO DO BURITI - PI	464620731
6	17/09/2020	12/09/2020	RV00309111	CANTO DO BURITI - PI	464620745
7	17/09/2020	12/09/2020	RV00309117	TERESINA - PI	464620793
8	17/09/2020	12/09/2020	RV00309119	TERESINA - PI	464620816
9	17/09/2020	12/09/2020	RV00309121	FLORIANO - PI	464620833
10	17/09/2020	12/09/2020	RV00309123	FLORIANO - PI	464620855
11	17/09/2020	12/09/2020	RV00309124	FLORIANO - PI	464620864
12	17/09/2020	12/09/2020	RV00309128	TERESINA - PI	464620904
13	17/09/2020	12/09/2020	RV00309129	ITAUEIRA - PI	464620918
14	17/09/2020	12/09/2020	RV00309131	FLORIANO - PI	464620935
15	17/09/2020	12/09/2020	RV00309132	SAO RAIMUNDO NONATO - PI	464620949
16	17/09/2020	12/09/2020	RV00309136	FLORIANO - PI	464620983
17	17/09/2020	12/09/2020	RV00309138	FLORIANO - PI	464620997
18	17/09/2020	12/09/2020	RV00309140	TERESINA - PI	464621017
19	17/09/2020	12/09/2020	RV00309142	TERESINA - PI	464621025
20	17/09/2020	12/09/2020	RV00309144	FLORIANO - PI	464621048
21	17/09/2020	12/09/2020	RV00309146	TERESINA - PI	464621065
22	17/09/2020	12/09/2020	RV00309148	FLORIANO - PI	464621082
23	17/09/2020	12/09/2020	RV00309151	FLORIANO - PI	464621119
24	17/09/2020	12/09/2020	RV00309152	AMARANTE - PI	464621122
25	17/09/2020	12/09/2020	RV00309153	TERESINA - PI	464621136
26	17/09/2020	12/09/2020	RV00309154	UNIAO - PI	464621140
27	17/09/2020	12/09/2020	RV00309155	TERESINA - PI	464621153
28	17/09/2020	12/09/2020	RV00309156	TERESINA - PI	464621167
29	17/09/2020	12/09/2020	RV00309158	BARRAS - PI	464621184
30	17/09/2020	12/09/2020	RV00309159	TERESINA - PI	464621198
31	17/09/2020	12/09/2020	RV00309160	TERESINA - PI	464621207
32	17/09/2020	12/09/2020	RV00309161	TERESINA - PI	464621215
33	17/09/2020	12/09/2020	RV00309162	JOSE DE FREITAS - PI	464621224
34	17/09/2020	12/09/2020	RV00309163	TERESINA - PI	464621238
35	17/09/2020	12/09/2020	RV00309164	TERESINA - PI	464621241
36	17/09/2020	12/09/2020	RV00309165	TERESINA - PI	464621255
37	17/09/2020	12/09/2020	RV00309166	TERESINA - PI	464621269
38	17/09/2020	12/09/2020	RV00309167	TERESINA - PI	464621272
39	17/09/2020	12/09/2020	RV00309168	TERESINA - PI	464621286
40	17/09/2020	12/09/2020	RV00309169	TERESINA - PI	464621290
41	17/09/2020	12/09/2020	RV00309171	PIRIPURI - PI	464621309
42	17/09/2020	12/09/2020	RV00309172	TERESINA - PI	464621312
43	17/09/2020	12/09/2020	RV00309173	TERESINA - PI	464621326
44	17/09/2020	12/09/2020	RV00309174	TERESINA - PI	464621330
45	17/09/2020	12/09/2020	RV00309175	TERESINA - PI	464621343
46	17/09/2020	12/09/2020	RV00309176	TERESINA - PI	464621357

47	17/09/2020	12/09/2020	RV00309177	TERESINA - PI	464621365
48	17/09/2020	12/09/2020	RV00309178	TERESINA - PI	464621374
49	17/09/2020	12/09/2020	RV00309179	TERESINA - PI	464621388
50	17/09/2020	12/09/2020	RV00309180	BATALHA - PI	464621391
51	17/09/2020	12/09/2020	RV00309182	TERESINA - PI	464621414
52	17/09/2020	12/09/2020	RV00309183	TERESINA - PI	464621428
53	17/09/2020	12/09/2020	RV00309184	TERESINA - PI	464621431
54	17/09/2020	12/09/2020	RV00309187	TERESINA - PI	464621462
55	17/09/2020	12/09/2020	RV00309189	TERESINA - PI	464621476
56	17/09/2020	12/09/2020	RV00309192	TERESINA - PI	464621502
57	17/09/2020	12/09/2020	RV00309193	LUZILANDIA - PI	464621516
58	17/09/2020	12/09/2020	RV00309194	TERESINA - PI	464621520
59	17/09/2020	12/09/2020	RV00309195	TERESINA - PI	464621533
60	17/09/2020	12/09/2020	RV00309197	TERESINA - PI	464621547
61	17/09/2020	12/09/2020	RV00309198	TERESINA - PI	464621555
62	17/09/2020	12/09/2020	RV00309200	TERESINA - PI	464621578
63	17/09/2020	12/09/2020	RV00309201	TERESINA - PI	464621581
64	17/09/2020	12/09/2020	RV00309203	LAGOA ALEGRE - PI	464621595
65	17/09/2020	12/09/2020	RV00309204	BARRAS - PI	464621604
66	17/09/2020	12/09/2020	RV00309205	TERESINA - PI	464621618
67	17/09/2020	12/09/2020	RV00309206	TERESINA - PI	464621621
68	17/09/2020	12/09/2020	RV00309208	UNIAO - PI	464621635
69	17/09/2020	12/09/2020	RV00309210	TERESINA - PI	464621652
70	17/09/2020	12/09/2020	RV00309211	TERESINA - PI	464621666
71	17/09/2020	12/09/2020	RV00309212	TERESINA - PI	464621670
72	17/09/2020	12/09/2020	RV00309213	TERESINA - PI	464621683
73	17/09/2020	12/09/2020	RV00309215	TERESINA - PI	464621706
74	17/09/2020	12/09/2020	RV00309218	UNIAO - PI	464621737
75	17/09/2020	12/09/2020	RV00309219	ALTOS - PI	464621745
76	17/09/2020	12/09/2020	RV00309220	TERESINA - PI	464621754
77	17/09/2020	12/09/2020	RV00309222	TERESINA - PI	464621771
78	17/09/2020	12/09/2020	RV00309223	TERESINA - PI	464621785
79	17/09/2020	12/09/2020	RV00309224	TERESINA - PI	464621799
80	17/09/2020	12/09/2020	RV00309225	TERESINA - PI	464621808
81	17/09/2020	12/09/2020	RV00309226	AGUA BRANCA - PI	464621811
82	17/09/2020	12/09/2020	RV00309227	TERESINA - PI	464621825
83	17/09/2020	12/09/2020	RV00309229	TERESINA - PI	464621842
84	17/09/2020	12/09/2020	RV00309230	LUIS CORREIA - PI	464621856
85	17/09/2020	12/09/2020	RV00309231	PARNAIBA - PI	464621860
86	17/09/2020	12/09/2020	RV00309232	LUIS CORREIA - PI	464621873
87	17/09/2020	12/09/2020	RV00309233	TERESINA - PI	464621887
88	17/09/2020	12/09/2020	RV00309234	TERESINA - PI	464621895
89	17/09/2020	12/09/2020	RV00309237	TERESINA - PI	464621927
90	17/09/2020	12/09/2020	RV00309239	PARNAIBA - PI	464621944
91	17/09/2020	12/09/2020	RV00309240	TERESINA - PI	464621958
92	17/09/2020	12/09/2020	RV00309241	TERESINA - PI	464621961
93	17/09/2020	12/09/2020	RV00309242	JOSE DE FREITAS - PI	464621975
94	17/09/2020	12/09/2020	RV00309243	TERESINA - PI	464621989

Diário Oficial

Teresina(PI) - Quinta-feira, 1º de outubro de 2020 • Nº 186

167

95	17/09/2020	12/09/2020	RV00309244	TERESINA - PI	464621992	143	17/09/2020	12/09/2020	RV00309305	PICOS - PI	464622600
96	17/09/2020	12/09/2020	RV00309245	PARNAIBA - PI	464622009	144	17/09/2020	12/09/2020	RV00309306	TERESINA - PI	464622613
97	17/09/2020	12/09/2020	RV00309246	TERESINA - PI	464622012	145	17/09/2020	12/09/2020	RV00309310	ELISEU MARTINS - PI	464622658
98	17/09/2020	12/09/2020	RV00309248	PARNAIBA - PI	464622030	146	17/09/2020	12/09/2020	RV00309312	TERESINA - PI	464622675
99	17/09/2020	12/09/2020	RV00309249	PARNAIBA - PI	464622043	147	17/09/2020	12/09/2020	RV00309313	TERESINA - PI	464622689
100	17/09/2020	12/09/2020	RV00309250	NAZARIA - PI	464622057	148	17/09/2020	12/09/2020	RV00309316	COLONIA DO GURGUEIA - PI	464622715
101	17/09/2020	12/09/2020	RV00309251	TERESINA - PI	464622065	149	17/09/2020	12/09/2020	RV00309320	COLONIA DO GURGUEIA - PI	464622750
102	17/09/2020	12/09/2020	RV00309252	TERESINA - PI	464622074	150	17/09/2020	12/09/2020	RV00309322	CANTO DO BURITI - PI	464622777
103	17/09/2020	12/09/2020	RV00309254	TERESINA - PI	464622091	151	17/09/2020	12/09/2020	RV00309324	CANTO DO BURITI - PI	464622794
104	17/09/2020	12/09/2020	RV00309255	TERESINA - PI	464622105	152	17/09/2020	12/09/2020	RV00309329	PICOS - PI	464622848
105	17/09/2020	12/09/2020	RV00309257	CAUIRO DA PRAIA - PI	464622128	153	17/09/2020	12/09/2020	RV00309330	SAO RAMUNDO NONATO - PI	464622851
106	17/09/2020	12/09/2020	RV00309258	TERESINA - PI	464622131	154	17/09/2020	12/09/2020	RV00309333	CARACOL - PI	464622882
107	17/09/2020	12/09/2020	RV00309259	TERESINA - PI	464622145	155	17/09/2020	12/09/2020	RV00309334	TERESINA - PI	464622896
108	17/09/2020	12/09/2020	RV00309260	PARNAIBA - PI	464622159	156	17/09/2020	12/09/2020	RV00309335	FLORIANO - PI	464622905
109	17/09/2020	12/09/2020	RV00309261	TERESINA - PI	464622162	157	17/09/2020	12/09/2020	RV00309340	FLORIANO - PI	464622953
110	17/09/2020	12/09/2020	RV00309262	TERESINA - PI	464622176	158	17/09/2020	12/09/2020	RV00309342	TERESINA - PI	464622975
111	17/09/2020	12/09/2020	RV00309264	BOM PRINCIPIO DO PIAUI - PI	464622193	159	17/09/2020	12/09/2020	RV00309344	FLORIANO - PI	464622998
112	17/09/2020	12/09/2020	RV00309265	ILHA GRANDE - PI	464622202	160	17/09/2020	12/09/2020	RV00309345	TERESINA - PI	464623004
113	17/09/2020	12/09/2020	RV00309266	TERESINA - PI	464622216	161	17/09/2020	12/09/2020	RV00309346	MANOEL EMIDIO - PI	464623018
114	17/09/2020	12/09/2020	RV00309267	PARNAIBA - PI	464622220	162	17/09/2020	12/09/2020	RV00309349	PAJEU DO PIAUI - PI	464623049
115	17/09/2020	12/09/2020	RV00309270	FLORIANO - PI	464622255	163	17/09/2020	12/09/2020	RV00309352	TERESINA - PI	464623070
116	17/09/2020	12/09/2020	RV00309272	TERESINA - PI	464622278	164	17/09/2020	12/09/2020	RV00309353	FLORIANO - PI	464623083
117	17/09/2020	12/09/2020	RV00309273	TERESINA - PI	464622281	165	17/09/2020	12/09/2020	RV00309356	TERESINA - PI	464623110
118	17/09/2020	12/09/2020	RV00309274	TERESINA - PI	464622295	166	17/09/2020	12/09/2020	RV00309357	TERESINA - PI	464623123
119	17/09/2020	12/09/2020	RV00309275	TERESINA - PI	464622304	167	17/09/2020	12/09/2020	RV00309358	TERESINA - PI	464623137
120	17/09/2020	12/09/2020	RV00309276	TERESINA - PI	464622318	168	17/09/2020	12/09/2020	RV00309359	TERESINA - PI	464623145
121	17/09/2020	12/09/2020	RV00309277	TERESINA - PI	464622321	169	17/09/2020	12/09/2020	RV00309364	UNIAO - PI	464623199
122	17/09/2020	12/09/2020	RV00309278	PAU D'ARCO DO PIAUI - PI	464622335	170	17/09/2020	12/09/2020	RV00309365	TERESINA - PI	464623208
123	17/09/2020	12/09/2020	RV00309279	PICOS - PI	464622349	171	17/09/2020	12/09/2020	RV00309366	TERESINA - PI	464623211
124	17/09/2020	12/09/2020	RV00309280	PICOS - PI	464622352	172	17/09/2020	12/09/2020	RV00309368	TERESINA - PI	464623239
125	17/09/2020	12/09/2020	RV00309281	CALDEIRAO GRANDE DO PIAUI - PI	464622366	173	17/09/2020	12/09/2020	RV00309369	TERESINA - PI	464623242
126	17/09/2020	12/09/2020	RV00309282	INHUMA - PI	464622370	174	17/09/2020	12/09/2020	RV00309370	TERESINA - PI	464623256
127	17/09/2020	12/09/2020	RV00309283	PICOS - PI	464622383	175	17/09/2020	12/09/2020	RV00309371	TERESINA - PI	464623260
128	17/09/2020	12/09/2020	RV00309285	PICOS - PI	464622406	176	17/09/2020	12/09/2020	RV00309373	BARRAS - PI	464623287
129	17/09/2020	12/09/2020	RV00309286	PICOS - PI	464622410	177	17/09/2020	12/09/2020	RV00309374	UNIAO - PI	464623295
130	17/09/2020	12/09/2020	RV00309287	TERESINA - PI	464622423	178	17/09/2020	12/09/2020	RV00309375	TERESINA - PI	464623300
131	17/09/2020	12/09/2020	RV00309288	PICOS - PI	464622437	179	17/09/2020	12/09/2020	RV00309376	JOSE DE FREITAS - PI	464623313
132	17/09/2020	12/09/2020	RV00309289	PICOS - PI	464622445	180	17/09/2020	12/09/2020	RV00309377	BARRAS - PI	464623327
133	17/09/2020	12/09/2020	RV00309290	PICOS - PI	464622454	181	17/09/2020	12/09/2020	RV00309378	TERESINA - PI	464623335
134	17/09/2020	12/09/2020	RV00309291	PICOS - PI	464622468	182	17/09/2020	12/09/2020	RV00309379	ESPERANTINA - PI	464623344
135	17/09/2020	12/09/2020	RV00309292	PICOS - PI	464622471	183	17/09/2020	12/09/2020	RV00309380	TERESINA - PI	464623358
136	17/09/2020	12/09/2020	RV00309293	OERAS - PI	464622485	184	17/09/2020	12/09/2020	RV00309382	TERESINA - PI	464623375
137	17/09/2020	12/09/2020	RV00309294	INHUMA - PI	464622499	185	17/09/2020	12/09/2020	RV00309383	JOSE DE FREITAS - PI	464623389
138	17/09/2020	12/09/2020	RV00309296	PICOS - PI	464622511	186	17/09/2020	12/09/2020	RV00309384	TERESINA - PI	464623392
139	17/09/2020	12/09/2020	RV00309297	SIMPPLICIO MENDES - PI	464622525	187	17/09/2020	12/09/2020	RV00309385	LUZILANDIA - PI	464623401
140	17/09/2020	12/09/2020	RV00309299	TERESINA - PI	464622542	188	17/09/2020	12/09/2020	RV00309386	TERESINA - PI	464623415
141	17/09/2020	12/09/2020	RV00309302	RIO GRANDE DO PIAUI - PI	464622573	189	17/09/2020	12/09/2020	RV00309387	TERESINA - PI	464623429
142	17/09/2020	12/09/2020	RV00309303	VARZEA BRANCA - PI	464622587	190	17/09/2020	12/09/2020	RV00309388	TERESINA - PI	464623432

Diário Oficial

168



Teresina(PI) - Quinta-feira, 1º de outubro de 2020 • Nº 186

191	17/09/2020	12/09/2020	RV00309389	TERESINA - PI	464623446	239	17/09/2020	12/09/2020	RV00309454	TERESINA - PI	464624092
192	17/09/2020	12/09/2020	RV00309390	JOSE DE FREITAS - PI	464623450	240	17/09/2020	12/09/2020	RV00309455	TERESINA - PI	464624101
193	17/09/2020	12/09/2020	RV00309391	TERESINA - PI	464623463	241	17/09/2020	12/09/2020	RV00309456	TERESINA - PI	464624115
194	17/09/2020	12/09/2020	RV00309392	PIRACURUCA - PI	464623477	242	17/09/2020	12/09/2020	RV00309457	UNIAO - PI	464624129
195	17/09/2020	12/09/2020	RV00309393	TERESINA - PI	464623485	243	17/09/2020	12/09/2020	RV00309459	TERESINA - PI	464624146
196	17/09/2020	12/09/2020	RV00309394	TERESINA - PI	464623494	244	17/09/2020	12/09/2020	RV00309460	TERESINA - PI	464624150
197	17/09/2020	12/09/2020	RV00309397	TERESINA - PI	464623525	245	17/09/2020	12/09/2020	RV00309461	TERESINA - PI	464624163
198	17/09/2020	12/09/2020	RV00309400	TERESINA - PI	464623551	246	17/09/2020	12/09/2020	RV00309462	SIGEFREDO PACHECO - PI	464624177
199	17/09/2020	12/09/2020	RV00309402	TERESINA - PI	464623579	247	17/09/2020	12/09/2020	RV00309463	UNIAO - PI	464624185
200	17/09/2020	12/09/2020	RV00309403	TERESINA - PI	464623582	248	17/09/2020	12/09/2020	RV00309464	TERESINA - PI	464624194
201	17/09/2020	12/09/2020	RV00309405	TERESINA - PI	464623605	249	17/09/2020	12/09/2020	RV00309465	TERESINA - PI	464624203
202	17/09/2020	12/09/2020	RV00309406	TERESINA - PI	464623619	250	17/09/2020	12/09/2020	RV00309467	TERESINA - PI	464624225
203	17/09/2020	12/09/2020	RV00309407	UNIAO - PI	464623622	251	17/09/2020	12/09/2020	RV00309468	WALL FERAZ - PI	464624234
204	17/09/2020	12/09/2020	RV00309408	TERESINA - PI	464623636	252	17/09/2020	12/09/2020	RV00309469	PICOS - PI	464624248
205	17/09/2020	12/09/2020	RV00309409	SIGEFREDO PACHECO - PI	464623640	253	17/09/2020	12/09/2020	RV00309470	INHUMA - PI	464624251
206	17/09/2020	12/09/2020	RV00309410	TERESINA - PI	464623653	254	17/09/2020	12/09/2020	RV00309471	TERESINA - PI	464624265
207	17/09/2020	12/09/2020	RV00309411	UNIAO - PI	464623667	255	17/09/2020	12/09/2020	RV00309472	MONSENHOR HIPOLITO - PI	464624279
208	17/09/2020	12/09/2020	RV00309413	TERESINA - PI	464623684	256	17/09/2020	12/09/2020	RV00309473	PICOS - PI	464624282
209	17/09/2020	12/09/2020	RV00309414	UNIAO - PI	464623698	257	17/09/2020	12/09/2020	RV00309474	TERESINA - PI	464624296
210	17/09/2020	12/09/2020	RV00309417	TERESINA - PI	464623724	258	17/09/2020	12/09/2020	RV00309475	ALAGOINHADO PIAUI - PI	464624305
211	17/09/2020	12/09/2020	RV00309418	PARNAIBA - PI	464623738	259	17/09/2020	12/09/2020	RV00309476	PICOS - PI	464624319
212	17/09/2020	12/09/2020	RV00309419	LUIS CORREIA - PI	464623741	260	17/09/2020	12/09/2020	RV00309477	PICOS - PI	464624322
213	17/09/2020	12/09/2020	RV00309421	PARNAIBA - PI	464623769	261	17/09/2020	12/09/2020	RV00309478	PICOS - PI	464624336
214	17/09/2020	12/09/2020	RV00309423	PARNAIBA - PI	464623786	262	17/09/2020	12/09/2020	RV00309480	VALENCA DO PIAUI - PI	464624353
215	17/09/2020	12/09/2020	RV00309424	PARNAIBA - PI	464623790	263	17/09/2020	12/09/2020	RV00309481	GEMINIANO - PI	464624367
216	17/09/2020	12/09/2020	RV00309425	PARNAIBA - PI	464623809	264	17/09/2020	12/09/2020	RV00309482	PICOS - PI	464624375
217	17/09/2020	12/09/2020	RV00309426	TERESINA - PI	464623812	265	17/09/2020	12/09/2020	RV00309483	BOM JESUS - PI	464624384
218	17/09/2020	12/09/2020	RV00309427	TERESINA - PI	464623826	266	17/09/2020	12/09/2020	RV00309484	ANISIO DE ABREU - PI	464624398
219	17/09/2020	12/09/2020	RV00309429	TERESINA - PI	464623843	267	17/09/2020	12/09/2020	RV00309485	CANTO DO BURITI - PI	464624407
220	17/09/2020	12/09/2020	RV00309432	TERESINA - PI	464623874	268	17/09/2020	12/09/2020	RV00309486	SANTA LUZ - PI	464624415
221	17/09/2020	12/09/2020	RV00309433	PARNAIBA - PI	464623888	269	17/09/2020	12/09/2020	RV00309493	CANTO DO BURITI - PI	464624486
222	17/09/2020	12/09/2020	RV00309434	PARNAIBA - PI	464623891	270	17/09/2020	12/09/2020	RV00309496	COLONIA DO GURGUEIA - PI	464624512
223	17/09/2020	12/09/2020	RV00309435	TERESINA - PI	464623905	271	17/09/2020	12/09/2020	RV00309497	CANTO DO BURITI - PI	464624526
224	17/09/2020	12/09/2020	RV00309436	CAPTIAO DE CAMPOS - PI	464623914	272	17/09/2020	12/09/2020	RV00309498	MARCOLANDIA - PI	464624530
225	17/09/2020	12/09/2020	RV00309437	TERESINA - PI	464623928	273	17/09/2020	12/09/2020	RV00309500	CANTO DO BURITI - PI	464624557
226	17/09/2020	12/09/2020	RV00309438	PARNAIBA - PI	464623931	274	17/09/2020	12/09/2020	RV00309505	TERESINA - PI	464624605
227	17/09/2020	12/09/2020	RV00309439	PARNAIBA - PI	464623945	275	17/09/2020	12/09/2020	RV00309506	FLORIANO - PI	464624614
228	17/09/2020	12/09/2020	RV00309441	TERESINA - PI	464623962	276	17/09/2020	12/09/2020	RV00309507	FLORIANO - PI	464624628
229	17/09/2020	12/09/2020	RV00309442	PARNAIBA - PI	464623976	277	17/09/2020	12/09/2020	RV00309510	TERESINA - PI	464624659
230	17/09/2020	12/09/2020	RV00309443	TERESINA - PI	464623980	278	17/09/2020	12/09/2020	RV00309513	FLORIANO - PI	464624680
231	17/09/2020	12/09/2020	RV00309444	TERESINA - PI	464623993	279	17/09/2020	12/09/2020	RV00309516	TERESINA - PI	464624716
232	17/09/2020	12/09/2020	RV00309445	LUIS CORREIA - PI	464624000	280	17/09/2020	12/09/2020	RV00309523	TERESINA - PI	464624781
233	17/09/2020	12/09/2020	RV00309447	TERESINA - PI	464624027	281	17/09/2020	12/09/2020	RV00309524	VALENCA DO PIAUI - PI	464624795
234	17/09/2020	12/09/2020	RV00309449	TERESINA - PI	464624044	282	17/09/2020	12/09/2020	RV00309531	ITAUEIRA - PI	464624852
235	17/09/2020	12/09/2020	RV00309450	PARNAIBA - PI	464624058	283	17/09/2020	12/09/2020	RV00309532	FLORIANO - PI	464624866
236	17/09/2020	12/09/2020	RV00309451	PARNAIBA - PI	464624061	284	17/09/2020	12/09/2020	RV00309533	TERESINA - PI	464624870
237	17/09/2020	12/09/2020	RV00309452	CAJUEIRO DA PRAIA - PI	464624075	285	17/09/2020	12/09/2020	RV00309534	TERESINA - PI	464624883
238	17/09/2020	12/09/2020	RV00309453	TERESINA - PI	464624089	286	17/09/2020	12/09/2020	RV00309535	UNIAO - PI	464624897

Diário Oficial



Teresina(PI) - Quinta-feira, 1º de outubro de 2020 • Nº 186

169

287	17/09/2020	12/09/2020	RV00309536	UNIAO - PI	464624906	319	17/09/2020	12/09/2020	RV00309578	TERESINA - PI	464625288
288	17/09/2020	12/09/2020	RV00309537	TERESINA - PI	464624910	320	17/09/2020	12/09/2020	RV00309579	CAMPO MAIOR - PI	464625291
289	17/09/2020	12/09/2020	RV00309538	TERESINA - PI	464624923	321	17/09/2020	12/09/2020	RV00309581	TERESINA - PI	464625314
290	17/09/2020	12/09/2020	RV00309541	PARNAIBA - PI	464624954	322	17/09/2020	12/09/2020	RV00309582	TERESINA - PI	464625328
291	17/09/2020	12/09/2020	RV00309542	TERESINA - PI	464624968	323	17/09/2020	12/09/2020	RV00309583	TERESINA - PI	464625331
292	17/09/2020	12/09/2020	RV00309543	TERESINA - PI	464624971	324	17/09/2020	12/09/2020	RV00309584	JOSE DE FREITAS - PI	464625345
293	17/09/2020	12/09/2020	RV00309544	TERESINA - PI	464624985	325	17/09/2020	12/09/2020	RV00309585	TERESINA - PI	464625359
294	17/09/2020	12/09/2020	RV00309546	ESPERANTINA - PI	464624999	326	17/09/2020	12/09/2020	RV00309586	TERESINA - PI	464625362
295	17/09/2020	12/09/2020	RV00309547	TERESINA - PI	464625005	327	17/09/2020	12/09/2020	RV00309587	TERESINA - PI	464625376
296	17/09/2020	12/09/2020	RV00309548	TERESINA - PI	464625019	328	17/09/2020	12/09/2020	RV00309588	TERESINA - PI	464625380
297	17/09/2020	12/09/2020	RV00309549	TERESINA - PI	464625022	329	17/09/2020	12/09/2020	RV00309589	TERESINA - PI	464625393
298	17/09/2020	12/09/2020	RV00309550	TERESINA - PI	464625036	330	17/09/2020	12/09/2020	RV00309591	TERESINA - PI	464625416
299	17/09/2020	12/09/2020	RV00309551	TERESINA - PI	464625040	331	17/09/2020	12/09/2020	RV00309592	TERESINA - PI	464625420
300	17/09/2020	12/09/2020	RV00309553	TERESINA - PI	464625067	332	17/09/2020	12/09/2020	RV00309595	TERESINA - PI	464625447
301	17/09/2020	12/09/2020	RV00309554	TERESINA - PI	464625075	333	17/09/2020	12/09/2020	RV00309602	TERESINA - PI	464625518
302	17/09/2020	12/09/2020	RV00309556	TERESINA - PI	464625098	334	17/09/2020	12/09/2020	RV00309095	GOIANIA - GO	464620609
303	17/09/2020	12/09/2020	RV00309557	TERESINA - PI	464625107	335	17/09/2020	12/09/2020	RV00309096	BRASILIA - DF	464620612
304	17/09/2020	12/09/2020	RV00309558	ESPERANTINA - PI	464625115	336	17/09/2020	12/09/2020	RV00309097	OSASCO - SP	464620626
305	17/09/2020	12/09/2020	RV00309559	TERESINA - PI	464625124	337	17/09/2020	12/09/2020	RV00309098	CAMPO LARGO - PR	464620630
306	17/09/2020	12/09/2020	RV00309560	TERESINA - PI	464625138	338	17/09/2020	12/09/2020	RV00309099	BOM JARDIM - MA	464620643
307	17/09/2020	12/09/2020	RV00309561	TERESINA - PI	464625141	339	17/09/2020	12/09/2020	RV00309100	CHAPECO - SC	464620657
308	17/09/2020	12/09/2020	RV00309562	ESPERANTINA - PI	464625155	340	17/09/2020	12/09/2020	RV00309102	BELO HORIZONTE - MG	464620665
309	17/09/2020	12/09/2020	RV00309563	JOSE DE FREITAS - PI	464625169	341	17/09/2020	12/09/2020	RV00309103	FORTALEZA - CE	464620674
310	17/09/2020	12/09/2020	RV00309565	JOSE DE FREITAS - PI	464625186	342	17/09/2020	12/09/2020	RV00309106	FORTALEZA - CE	464620705
311	17/09/2020	12/09/2020	RV00309566	JOSE DE FREITAS - PI	464625190	343	17/09/2020	12/09/2020	RV00309113	AMERICANA - SP	464620759
312	17/09/2020	12/09/2020	RV00309567	TERESINA - PI	464625209	344	17/09/2020	12/09/2020	RV00309114	PARAIBANO - MA	464620762
313	17/09/2020	12/09/2020	RV00309568	TERESINA - PI	464625212	345	17/09/2020	12/09/2020	RV00309115	ITAJAI - SC	464620776
314	17/09/2020	12/09/2020	RV00309569	TERESINA - PI	464625226	346	17/09/2020	12/09/2020	RV00309116	SERAFINA CORREA - RS	464620780
315	17/09/2020	12/09/2020	RV00309570	BARRAS - PI	464625230	347	17/09/2020	12/09/2020	RV00309118	BRASILIA - DF	464620802
316	17/09/2020	12/09/2020	RV00309573	JOSE DE FREITAS - PI	464625243	348	17/09/2020	12/09/2020	RV00309120	ANAPOLIS - GO	464620820
317	17/09/2020	12/09/2020	RV00309574	TERESINA - PI	464625257	349	17/09/2020	12/09/2020	RV00309122	GOIANIA - GO	464620847
318	17/09/2020	12/09/2020	RV00309575	TERESINA - PI	464625265	350	17/09/2020	12/09/2020	RV00309125	MACEIO - AL	464620878
						351	17/09/2020	12/09/2020	RV00309126	BRASILIA - DF	464620881
						352	17/09/2020	12/09/2020	RV00309127	TIANGUA - CE	464620895
						353	17/09/2020	12/09/2020	RV00309130	BRASILIA - DF	464620921
						354	17/09/2020	12/09/2020	RV00309133	NILOPOLIS - RJ	464620952
						355	17/09/2020	12/09/2020	RV00309134	BAIANOPOLIS - BA	464620966
						356	17/09/2020	12/09/2020	RV00309135	BATATAIS - SP	464620970
						357	17/09/2020	12/09/2020	RV00309139	SOBRAL - CE	464621003
						358	17/09/2020	12/09/2020	RV00309143	PASSO FUNDO - RS	464621034
						359	17/09/2020	12/09/2020	RV00309145	SAO BERNARDO DO CAMPO - SP	464621051
						360	17/09/2020	12/09/2020	RV00309147	TAUA - CE	464621079
						361	17/09/2020	12/09/2020	RV00309149	BRASILIA - DF	464621096
						362	17/09/2020	12/09/2020	RV00309150	SENADOR CANEDO - GO	464621105
						363	17/09/2020	12/09/2020	RV00309157	BELO HORIZONTE - MG	464621175
						364	17/09/2020	12/09/2020	RV00309181	SAO PAULO - SP	464621405
						365	17/09/2020	12/09/2020	RV00309185	MIRADOR - MA	464621445
						366	17/09/2020	12/09/2020	RV00309186	SAO LUIS - MA	464621459

Diário Oficial

170



Teresina(PI) - Quinta-feira, 1º de outubro de 2020 • Nº 186

367	17/09/2020	12/09/2020	RV00309190	BARRA DO CORDA - MA	464621480	415	17/09/2020	12/09/2020	RV00309347	SAO PAULO - SP	464623021
368	17/09/2020	12/09/2020	RV00309191	FORTALEZA - CE	464621493	416	17/09/2020	12/09/2020	RV00309348	MARACANAU - CE	464623035
369	17/09/2020	12/09/2020	RV00309199	OLINDA - PE	464621564	417	17/09/2020	12/09/2020	RV00309350	SAO PAULO - SP	464623052
370	17/09/2020	12/09/2020	RV00309209	BARRA DO CORDA - MA	464621649	418	17/09/2020	12/09/2020	RV00309351	GOIANIA - GO	464623066
371	17/09/2020	12/09/2020	RV00309214	MATOES - MA	464621697	419	17/09/2020	12/09/2020	RV00309354	ESPERANCA - PB	464623097
372	17/09/2020	12/09/2020	RV00309216	RECIFE - PE	464621710	420	17/09/2020	12/09/2020	RV00309355	BALSAS - MA	464623106
373	17/09/2020	12/09/2020	RV00309217	SAO LUIS - MA	464621723	421	17/09/2020	12/09/2020	RV00309360	FORTALEZA - CE	464623154
374	17/09/2020	12/09/2020	RV00309221	TIMON - MA	464621768	422	17/09/2020	12/09/2020	RV00309361	FORTALEZA - CE	464623168
375	17/09/2020	12/09/2020	RV00309228	MACEIO - AL	464621839	423	17/09/2020	12/09/2020	RV00309362	FORTALEZA - CE	464623171
376	17/09/2020	12/09/2020	RV00309235	SENADOR SA - CE	464621900	424	17/09/2020	12/09/2020	RV00309363	BARCARENA - PA	464623185
377	17/09/2020	12/09/2020	RV00309236	TIMON - MA	464621913	425	17/09/2020	12/09/2020	RV00309367	RECIFE - PE	464623225
378	17/09/2020	12/09/2020	RV00309238	BELO HORIZONTE - MG	464621935	426	17/09/2020	12/09/2020	RV00309372	RECIFE - PE	464623273
379	17/09/2020	12/09/2020	RV00309247	MANAUS - AM	464622026	427	17/09/2020	12/09/2020	RV00309381	GUANAMBI - BA	464623361
380	17/09/2020	12/09/2020	RV00309253	SAO LUIS - MA	464622088	428	17/09/2020	12/09/2020	RV00309395	DIAS D'AVILA - BA	464623503
381	17/09/2020	12/09/2020	RV00309256	SAO PAULO - SP	464622114	429	17/09/2020	12/09/2020	RV00309396	PONTA GROSSA - PR	464623517
382	17/09/2020	12/09/2020	RV00309263	TIMON - MA	464622180	430	17/09/2020	12/09/2020	RV00309398	MATOES - MA	464623534
383	17/09/2020	12/09/2020	RV00309268	MARACANAU - CE	464622233	431	17/09/2020	12/09/2020	RV00309399	MATOES - MA	464623548
384	17/09/2020	12/09/2020	RV00309269	SAO PAULO - SP	464622247	432	17/09/2020	12/09/2020	RV00309401	MATOES - MA	464623565
385	17/09/2020	12/09/2020	RV00309271	VARGEM GRANDE - MA	464622264	433	17/09/2020	12/09/2020	RV00309404	MATOES - MA	464623596
386	17/09/2020	12/09/2020	RV00309284	MARACANAU - CE	464622397	434	17/09/2020	12/09/2020	RV00309412	SAO LUIS - MA	464623675
387	17/09/2020	12/09/2020	RV00309295	BELO HORIZONTE - MG	464622508	435	17/09/2020	12/09/2020	RV00309415	MATOES - MA	464623707
388	17/09/2020	12/09/2020	RV00309298	SAO PAULO - SP	464622539	436	17/09/2020	12/09/2020	RV00309416	MATOES - MA	464623715
389	17/09/2020	12/09/2020	RV00309300	CAXIAS - MA	464622556	437	17/09/2020	12/09/2020	RV00309420	FORTALEZA - CE	464623755
390	17/09/2020	12/09/2020	RV00309301	BRASILIA - DF	464622560	438	17/09/2020	12/09/2020	RV00309422	SENADOR SA - CE	464623772
391	17/09/2020	12/09/2020	RV00309304	BRASILIA - DF	464622595	439	17/09/2020	12/09/2020	RV00309428	BELO HORIZONTE - MG	464623830
392	17/09/2020	12/09/2020	RV00309307	BELO HORIZONTE - MG	464622627	440	17/09/2020	12/09/2020	RV00309430	CAMOCIM - CE	464623857
393	17/09/2020	12/09/2020	RV00309308	BRASILIA - DF	464622635	441	17/09/2020	12/09/2020	RV00309431	CHOROZINHO - CE	464623865
394	17/09/2020	12/09/2020	RV00309309	BRASILIA - DF	464622644	442	17/09/2020	12/09/2020	RV00309440	TIMON - MA	464623959
395	17/09/2020	12/09/2020	RV00309311	OSASCO - SP	464622661	443	17/09/2020	12/09/2020	RV00309446	BELO HORIZONTE - MG	464624013
396	17/09/2020	12/09/2020	RV00309314	TAUA - CE	464622692	444	17/09/2020	12/09/2020	RV00309448	FORTALEZA - CE	464624035
397	17/09/2020	12/09/2020	RV00309315	CAMPINA GRANDE - PB	464622701	445	17/09/2020	12/09/2020	RV00309458	SOBRAL - CE	464624132
398	17/09/2020	12/09/2020	RV00309317	GARUVA - SC	464622729	446	17/09/2020	12/09/2020	RV00309466	BELO HORIZONTE - MG	464624217
399	17/09/2020	12/09/2020	RV00309318	MANACAPURU - AM	464622732	447	17/09/2020	12/09/2020	RV00309479	OSASCO - SP	464624340
400	17/09/2020	12/09/2020	RV00309319	CARAPICUIBA - SP	464622746	448	17/09/2020	12/09/2020	RV00309487	FORTALEZA - CE	464624424
401	17/09/2020	12/09/2020	RV00309321	CAMPINA GRANDE - PB	464622763	449	17/09/2020	12/09/2020	RV00309488	BRASILIA - DF	464624438
402	17/09/2020	12/09/2020	RV00309323	CAMPINA GRANDE - PB	464622785	450	17/09/2020	12/09/2020	RV00309489	BELO HORIZONTE - MG	464624441
403	17/09/2020	12/09/2020	RV00309325	BELO HORIZONTE - MG	464622803	451	17/09/2020	12/09/2020	RV00309490	IPUMIRIM - SC	464624455
404	17/09/2020	12/09/2020	RV00309326	BRASILIA - DF	464622817	452	17/09/2020	12/09/2020	RV00309491	CONCORDIA - SC	464624469
405	17/09/2020	12/09/2020	RV00309327	CIDADE OCIDENTAL - GO	464622825	453	17/09/2020	12/09/2020	RV00309492	BARREIRAS - BA	464624472
406	17/09/2020	12/09/2020	RV00309328	OSASCO - SP	464622834	454	17/09/2020	12/09/2020	RV00309494	CONCORDIA - SC	464624490
407	17/09/2020	12/09/2020	RV00309331	BRASILIA - DF	464622865	455	17/09/2020	12/09/2020	RV00309495	SERRA TALHADA - PE	464624509
408	17/09/2020	12/09/2020	RV00309332	BELO HORIZONTE - MG	464622879	456	17/09/2020	12/09/2020	RV00309499	CONCORDIA - SC	464624543
409	17/09/2020	12/09/2020	RV00309336	BRASILIA - DF	464622919	457	17/09/2020	12/09/2020	RV00309501	SAO JOSE DOS CAMPOS - SP	464624565
410	17/09/2020	12/09/2020	RV00309337	NOVA RUSSAS - CE	464622922	458	17/09/2020	12/09/2020	RV00309502	CONTAGEM - MG	464624574
411	17/09/2020	12/09/2020	RV00309338	SALVADOR - BA	464622936	459	17/09/2020	12/09/2020	RV00309503	SAO JOAO DO CARU - MA	464624588
412	17/09/2020	12/09/2020	RV00309339	BELO HORIZONTE - MG	464622940	460	17/09/2020	12/09/2020	RV00309504	CONCORDIA - SC	464624591
413	17/09/2020	12/09/2020	RV00309341	BRASILIA - DF	464622967	461	17/09/2020	12/09/2020	RV00309508	JARAGUA DO SUL - SC	464624631
414	17/09/2020	12/09/2020	RV00309343	CAICO - RN	464622984	462	17/09/2020	12/09/2020	RV00309509	CABELO - PB	464624645

Diário Oficial



Teresina(PI) - Quinta-feira, 1º de outubro de 2020 • Nº 186

171

463	17/09/2020	12/09/2020	RV00309511	LUIS EDUARDO MAGALHAES - BA	464624662
464	17/09/2020	12/09/2020	RV00309512	LUIS EDUARDO MAGALHAES - BA	464624676
465	17/09/2020	12/09/2020	RV00309514	AGUAS LINDAS DE GOIAS - GO	464624693
466	17/09/2020	12/09/2020	RV00309515	BRASILIA - DF	464624702
467	17/09/2020	12/09/2020	RV00309517	TIMON - MA	464624720
468	17/09/2020	12/09/2020	RV00309518	SAO PAULO - SP	464624733
469	17/09/2020	12/09/2020	RV00309519	PORTO NACIONAL - TO	464624747
470	17/09/2020	12/09/2020	RV00309520	VILA MARIA - RS	464624755
471	17/09/2020	12/09/2020	RV00309521	LUIS EDUARDO MAGALHAES - BA	464624764
472	17/09/2020	12/09/2020	RV00309522	PATOS - PB	464624778
473	17/09/2020	12/09/2020	RV00309525	BARAO DE GRAJAU - MA	464624804
474	17/09/2020	12/09/2020	RV00309526	LUIS EDUARDO MAGALHAES - BA	464624818
475	17/09/2020	12/09/2020	RV00309527	IMPERATRIZ - MA	464624821
476	17/09/2020	12/09/2020	RV00309529	SANTO ANTONIO DO ARACANGUA - SP	464624835
477	17/09/2020	12/09/2020	RV00309530	BRASILIA - DF	464624849
478	17/09/2020	12/09/2020	RV00309539	SENADOR POMPEU - CE	464624937
479	17/09/2020	12/09/2020	RV00309540	TRINDADE - GO	464624945
480	17/09/2020	12/09/2020	RV00309552	CAMPO FORMOSO - BA	464625053
481	17/09/2020	12/09/2020	RV00309555	BELO HORIZONTE - MG	464625084
482	17/09/2020	12/09/2020	RV00309564	ANANINDEUA - PA	464625172
483	17/09/2020	12/09/2020	RV00309576	ENCRUZILHADA - BA	464625274
484	17/09/2020	12/09/2020	RV00309580	FORTALEZA - CE	464625305
485	17/09/2020	12/09/2020	RV00309590	NAZARE - TO	464625402
486	17/09/2020	12/09/2020	RV00309593	PARNARAMA - MA	464625433
487	17/09/2020	12/09/2020	RV00309596	FORTALEZA - CE	464625455
488	17/09/2020	12/09/2020	RV00309597	SAO LUIS - MA	464625464
489	17/09/2020	12/09/2020	RV00309598	PARNARAMA - MA	464625478
490	17/09/2020	12/09/2020	RV00309599	SAO LUIS - MA	464625481
491	17/09/2020	12/09/2020	RV00309600	PARNARAMA - MA	464625495
492	17/09/2020	12/09/2020	RV00309601	SAO LUIS - MA	464625504
493	17/09/2020	12/09/2020	RV00309603	PARNARAMA - MA	464625521
494	17/09/2020	12/09/2020	RV00309604	SAO LUIS - MA	464625535
495	17/09/2020	12/09/2020	RV00309605	PARNARAMA - MA	464625549
496	17/09/2020	12/09/2020	RV00309606	SAO LUIS - MA	464625552
497	17/09/2020	12/09/2020	RV00309607	RECIFE - PE	464625566
498	17/09/2020	12/09/2020	RV00309608	PARNARAMA - MA	464625570
499	17/09/2020	12/09/2020	RV00309609	SAO LUIS - MA	464625583
500	17/09/2020	12/09/2020	RV00309610	PARNARAMA - MA	464625597

NOTIFICAÇÃO - AUTUAÇÃO POR INFRAÇÃO DE TRANSITO

Considerando o disposto no Art. 24 e seus incisos, da Lei Federal nº 9.503 de 23 de setembro de 1997, que instituiu o Código de Trânsito Brasileiro - CTB, o **Secretário de Estado dos Transportes do Piauí**, no uso de suas atribuições, com fulcro no art. 281 do CTB, torna pública a relação de Autos de Infração de Trânsito processados com base do art. 231, V do CTB (transitar com o veículo com excesso de velocidade) e **NOTIFICA** os proprietários dos veículos que, caso queiram, terão o prazo estipulado na Notificação de Autuação por Infração enviada via Correios para apresentação da Defesa da Autuação.

Nº	Data de	Próx. Dt. Geração N.P	Nº do Auto de	Município/UF	Sequencial
1	17/09/2020	12/09/2020	RV00309611	PADRE MARCOS - PI	464625606
2	17/09/2020	12/09/2020	RV00309612	TERESINA - PI	464625610
3	17/09/2020	12/09/2020	RV00309614	TERESINA - PI	464625637
4	17/09/2020	12/09/2020	RV00309615	TERESINA - PI	464625645
5	17/09/2020	12/09/2020	RV00309616	UNIAO - PI	464625654
6	17/09/2020	12/09/2020	RV00309617	UNIAO - PI	464625668
7	17/09/2020	12/09/2020	RV00309619	JOSE DE FREITAS - PI	464625685
8	17/09/2020	12/09/2020	RV00309620	TERESINA - PI	464625699
9	17/09/2020	12/09/2020	RV00309623	TERESINA - PI	464625725
10	17/09/2020	12/09/2020	RV00309624	TERESINA - PI	464625739
11	17/09/2020	12/09/2020	RV00309626	LUIS CORREIA - PI	464625756
12	17/09/2020	12/09/2020	RV00309627	PARNABA - PI	464625760
13	17/09/2020	12/09/2020	RV00309628	TERESINA - PI	464625773
14	17/09/2020	12/09/2020	RV00309632	PARNABA - PI	464625813
15	17/09/2020	12/09/2020	RV00309633	TERESINA - PI	464625827
16	17/09/2020	12/09/2020	RV00309634	LUIS CORREIA - PI	464625835
17	17/09/2020	12/09/2020	RV00309635	PARNABA - PI	464625844
18	17/09/2020	12/09/2020	RV00309636	TERESINA - PI	464625858
19	17/09/2020	12/09/2020	RV00309637	TERESINA - PI	464625861
20	17/09/2020	12/09/2020	RV00309638	PARNABA - PI	464625875
21	17/09/2020	12/09/2020	RV00309639	OEIRAS - PI	464625889
22	17/09/2020	12/09/2020	RV00309640	PARNABA - PI	464625892
23	17/09/2020	12/09/2020	RV00309642	TERESINA - PI	464625915
24	17/09/2020	12/09/2020	RV00309643	LUIS CORREIA - PI	464625929
25	17/09/2020	12/09/2020	RV00309645	PARNABA - PI	464625946
26	17/09/2020	12/09/2020	RV00309646	TERESINA - PI	464625950
27	17/09/2020	12/09/2020	RV00309652	FLORIANO - PI	464626014
28	17/09/2020	12/09/2020	RV00309654	TERESINA - PI	464626031
29	17/09/2020	12/09/2020	RV00309655	PIRIPIRI - PI	464626045
30	17/09/2020	12/09/2020	RV00309661	TERESINA - PI	464626093
31	17/09/2020	12/09/2020	RV00309662	TERESINA - PI	464626102
32	17/09/2020	12/09/2020	RV00309663	TERESINA - PI	464626116
33	17/09/2020	12/09/2020	RV00309664	ALTOS - PI	464626120
34	17/09/2020	12/09/2020	RV00309669	TERESINA - PI	464626178
35	17/09/2020	12/09/2020	RV00309670	TERESINA - PI	464626181
36	17/09/2020	12/09/2020	RV00309671	PICOS - PI	464626195
37	17/09/2020	12/09/2020	RV00309673	PICOS - PI	464626218
38	17/09/2020	12/09/2020	RV00309674	PICOS - PI	464626221
39	17/09/2020	12/09/2020	RV00309675	PICOS - PI	464626235
40	17/09/2020	12/09/2020	RV00309676	PICOS - PI	464626249
41	17/09/2020	12/09/2020	RV00309677	PICOS - PI	464626252
42	17/09/2020	12/09/2020	RV00309678	PICOS - PI	464626266
43	17/09/2020	12/09/2020	RV00309679	PICOS - PI	464626270
44	17/09/2020	12/09/2020	RV00309680	PICOS - PI	464626283
45	17/09/2020	12/09/2020	RV00309681	GEMINIANO - PI	464626297

Diário Oficial

172



Teresina(PI) - Quinta-feira, 1º de outubro de 2020 • Nº 186

46	17/09/2020	12/09/2020	RV00309682	TERESINA - PI	464626306
47	17/09/2020	12/09/2020	RV00309684	DOM EXPEDITO LOPES - PI	464626323
48	17/09/2020	12/09/2020	RV00309685	CALDEIRAO GRANDE DO PIAUI - PI	464626337
49	17/09/2020	12/09/2020	RV00309686	PICOS - PI	464626345
50	17/09/2020	12/09/2020	RV00309689	VALENCA DO PIAUI - PI	464626368
51	17/09/2020	12/09/2020	RV00309690	PICOS - PI	464626371
52	17/09/2020	12/09/2020	RV00309692	MONSENHOR HIPOLITO - PI	464626399
53	17/09/2020	12/09/2020	RV00309693	QUEIMADA NOVA - PI	464626408
54	17/09/2020	12/09/2020	RV00309694	TERESINA - PI	464626411
55	17/09/2020	12/09/2020	RV00309695	SANTO INACIO DO PIAUI - PI	464626425
56	17/09/2020	12/09/2020	RV00309698	TERESINA - PI	464626456
57	17/09/2020	12/09/2020	RV00309700	CARACOL - PI	464626473
58	17/09/2020	12/09/2020	RV00309701	FLORIANO - PI	464626487
59	17/09/2020	12/09/2020	RV00309709	ELISEU MARTINS - PI	464626561
60	17/09/2020	12/09/2020	RV00309712	SÃO JOAO DO PIAUI - PI	464626592
61	17/09/2020	12/09/2020	RV00309718	TERESINA - PI	464626650
62	17/09/2020	12/09/2020	RV00309722	PICOS - PI	464626694
63	17/09/2020	12/09/2020	RV00309726	PICOS - PI	464626725
64	17/09/2020	12/09/2020	RV00309727	ALTOS - PI	464626734
65	17/09/2020	12/09/2020	RV00309735	BATALHA - PI	464626819
66	17/09/2020	12/09/2020	RV00309740	ELESBAO VELOSO - PI	464626867
67	17/09/2020	12/09/2020	RV00309613	PARNAMIRIM - RN	464625623
68	17/09/2020	12/09/2020	RV00309618	PARNARAMA - MA	464625671
69	17/09/2020	12/09/2020	RV00309621	SÃO LUIS - MA	464625708
70	17/09/2020	12/09/2020	RV00309622	PARNARAMA - MA	464625711
71	17/09/2020	12/09/2020	RV00309625	NAZARE - TO	464625742
72	17/09/2020	12/09/2020	RV00309629	ARARAS - SP	464625787
73	17/09/2020	12/09/2020	RV00309630	FORTALEZA - CE	464625795
74	17/09/2020	12/09/2020	RV00309631	SÃO BENEDITO - CE	464625800
75	17/09/2020	12/09/2020	RV00309641	BRASILIA - DF	464625901
76	17/09/2020	12/09/2020	RV00309644	FORTALEZA - CE	464625932
77	17/09/2020	12/09/2020	RV00309647	SANTO ANTONIO DO ARACANGUA - SP	464625963
78	17/09/2020	12/09/2020	RV00309648	MARACANAU - CE	464625977
79	17/09/2020	12/09/2020	RV00309649	PARAUPEBAS - PA	464625985
80	17/09/2020	12/09/2020	RV00309650	PARAUPEBAS - PA	464625994
81	17/09/2020	12/09/2020	RV00309651	PARAUPEBAS - PA	464626005
82	17/09/2020	12/09/2020	RV00309653	JUAZEIRO DO NORTE - CE	464626028
83	17/09/2020	12/09/2020	RV00309656	ITAJAI - SC	464626059
84	17/09/2020	12/09/2020	RV00309657	FORTALEZA - CE	464626062
85	17/09/2020	12/09/2020	RV00309658	MOSSORO - RN	464626076
86	17/09/2020	12/09/2020	RV00309659	FORTALEZA - CE	464626080
87	17/09/2020	12/09/2020	RV00309665	PARNAMIRIM - RN	464626133
88	17/09/2020	12/09/2020	RV00309666	CAUCAIA - CE	464626147
89	17/09/2020	12/09/2020	RV00309667	ITAJAI - SC	464626155
90	17/09/2020	12/09/2020	RV00309668	SÃO LUIS - MA	464626164
91	17/09/2020	12/09/2020	RV00309672	BELO HORIZONTE - MG	464626204
92	17/09/2020	12/09/2020	RV00309683	ARAGUARI - MG	464626310
93	17/09/2020	12/09/2020	RV00309687	BARREIROS - PE	464626354

94	17/09/2020	12/09/2020	RV00309691	PARAMBU - CE	464626385
95	17/09/2020	12/09/2020	RV00309696	FORTALEZA - CE	464626439
96	17/09/2020	12/09/2020	RV00309697	SÃO LUIS - MA	464626442
97	17/09/2020	12/09/2020	RV00309699	JUAZEIRO - BA	464626460
98	17/09/2020	12/09/2020	RV00309702	NATAL - RN	464626495
99	17/09/2020	12/09/2020	RV00309703	OSASCO - SP	464626500
100	17/09/2020	12/09/2020	RV00309704	SÃO JOAO DO CARU - MA	464626513
101	17/09/2020	12/09/2020	RV00309705	CAMPINAS - SP	464626527
102	17/09/2020	12/09/2020	RV00309706	CAMPINA GRANDE - PB	464626535
103	17/09/2020	12/09/2020	RV00309707	SÃO JOAO DO CARU - MA	464626544
104	17/09/2020	12/09/2020	RV00309708	BRASILIA - DF	464626558
105	17/09/2020	12/09/2020	RV00309710	BRASILIA - DF	464626575
106	17/09/2020	12/09/2020	RV00309711	HORTOLANDIA - SP	464626589
107	17/09/2020	12/09/2020	RV00309713	OLIMPIA - SP	464626601
108	17/09/2020	12/09/2020	RV00309714	SÃO JOAO DO CARU - MA	464626615
109	17/09/2020	12/09/2020	RV00309715	SÃO JOAO DO CARU - MA	464626629
110	17/09/2020	12/09/2020	RV00309716	SÃO JOAO DO CARU - MA	464626632
111	17/09/2020	12/09/2020	RV00309717	SÃO PAULO - SP	464626646
112	17/09/2020	12/09/2020	RV00309719	SÃO JOAO DO CARU - MA	464626663
113	17/09/2020	12/09/2020	RV00309720	CIPO - BA	464626677
114	17/09/2020	12/09/2020	RV00309721	BRASILIA - DF	464626685
115	17/09/2020	12/09/2020	RV00309724	CAMPO GRANDE - MS	464626703
116	17/09/2020	12/09/2020	RV00309725	BRASILIA - DF	464626717
117	17/09/2020	12/09/2020	RV00309728	CORRENTINA - BA	464626748
118	17/09/2020	12/09/2020	RV00309729	IMPERATRIZ - MA	464626751
119	17/09/2020	12/09/2020	RV00309730	NOVA LONDRINA - PR	464626765
120	17/09/2020	12/09/2020	RV00309731	ARAPONGAS - PR	464626779
121	17/09/2020	12/09/2020	RV00309732	PORTO VELHO - RO	464626782
122	17/09/2020	12/09/2020	RV00309733	UBERLANDIA - MG	464626796
123	17/09/2020	12/09/2020	RV00309734	BRASILIA - DF	464626805
124	17/09/2020	12/09/2020	RV00309736	BRASILIA - DF	464626822
125	17/09/2020	12/09/2020	RV00309737	SANTO ANTONIO DE POSSE - SP	464626836
126	17/09/2020	12/09/2020	RV00309738	BELO HORIZONTE - MG	464626840
127	17/09/2020	12/09/2020	RV00309739	OLIMPIA - SP	464626853

NOTIFICAÇÃO – AUTUAÇÃO POR INFRAÇÃO DE TRANSITO

Considerando o disposto no Art. 24 e seus incisos, da Lei Federal nº 9.503 de 23 de setembro de 1997, que institui o Código de Trânsito Brasileiro – CTB, o **Secretário de Estado dos Transportes do Piauí**, no uso de suas atribuições, com fulcro no art. 281 do CTB, torna pública a relação de Autos de Infração de Trânsito processados com base do art. 231, V do CTB (transitar com o veículo com excesso de peso) e **NOTIFICA** os proprietários dos veículos que, caso queiram, terão o prazo estipulado na Notificação de Autuação por Infração enviada via Correios para apresentação da Defesa da Autuação.

Nº	Data de	Próx. Dt. Geração N.P	Nº do Auto de	Município UF	Sequencial
1	21/09/2020	22/10/2020	SC00928198	SIMPLICIO MENDES - PI	588715887
2	21/09/2020	22/10/2020	SC00928194	TERESINA - PI	588715842
3	21/09/2020	22/10/2020	SC00928192	TERESINA - PI	588715825
4	21/09/2020	22/10/2020	SB00001038	TERESINA - PI	588715811
5	21/09/2020	22/10/2020	SD00016532	FLORIANO - PI	588715745
6	21/09/2020	22/10/2020	SD00016529	FLORIANO - PI	588715710
7	21/09/2020	22/10/2020	SD00016525	FLORIANO - PI	588715697
8	21/09/2020	22/10/2020	SD00016524	SAO RAIMUNDO NONATO - PI	588715683
9	21/09/2020	22/10/2020	SD00016523	FLORIANO - PI	588715670
10	21/09/2020	22/10/2020	SD00016522	INHUMA - PI	588715666
11	21/09/2020	22/10/2020	SD00016521	FLORIANO - PI	588715652
12	21/09/2020	22/10/2020	SD00016520	FLORIANO - PI	588715649
13	21/09/2020	22/10/2020	SD00016518	TERESINA - PI	588715621
14	21/09/2020	22/10/2020	SD00016517	TERESINA - PI	588715618
15	21/09/2020	22/10/2020	SD00016516	FLORIANO - PI	588715604
16	21/09/2020	22/10/2020	SD00016515	FLORIANO - PI	588715595
17	21/09/2020	22/10/2020	SD00016514	FLORIANO - PI	588715581
18	21/09/2020	22/10/2020	SD00016513	TERESINA - PI	588715578
19	21/09/2020	22/10/2020	SD00016511	TERESINA - PI	588715555
20	21/09/2020	22/10/2020	SD00016510	URUCUI - PI	588715547
21	21/09/2020	22/10/2020	SD00016509	CORRENTE - PI	588715533
22	21/09/2020	22/10/2020	SD00016508	FLORIANO - PI	588715520
23	21/09/2020	22/10/2020	SD00016507	FLORIANO - PI	588715516
24	21/09/2020	22/10/2020	SD00016506	FLORIANO - PI	588715502
25	21/09/2020	22/10/2020	SD00016503	TERESINA - PI	588715476
26	21/09/2020	22/10/2020	SD00016502	FLORIANO - PI	588715462
27	21/09/2020	22/10/2020	SD00016501	TERESINA - PI	588715459
28	21/09/2020	22/10/2020	SD00016500	FLORIANO - PI	588715445
29	21/09/2020	22/10/2020	SD00016499	FLORIANO - PI	588715431
30	21/09/2020	22/10/2020	SD00016498	FLORIANO - PI	588715428
31	21/09/2020	22/10/2020	SD00016497	TERESINA - PI	588715414
32	21/09/2020	22/10/2020	SD00016496	TERESINA - PI	588715405
33	21/09/2020	22/10/2020	SD00016495	FLORIANO - PI	588715391
34	21/09/2020	22/10/2020	SD00016494	URUCUI - PI	588715388
35	21/09/2020	22/10/2020	SD00016491	FLORIANO - PI	588715357
36	21/09/2020	22/10/2020	SA00000655	TERESINA - PI	588715343
37	21/09/2020	22/10/2020	SA00000653	DEMERVAL LOBAO - PI	588715330
38	21/09/2020	22/10/2020	SC00928191	TERESINA - PI	588715326
39	21/09/2020	22/10/2020	SC00928190	OEIRAS - PI	588715312
40	21/09/2020	22/10/2020	SC00928189	SANTA CRUZ DO PIAUI - PI	588715309
41	21/09/2020	22/10/2020	SC00928187	PAULISTANA - PI	588715286
42	21/09/2020	22/10/2020	SD00016487	FLORIANO - PI	588715241
43	21/09/2020	22/10/2020	SD00016486	TERESINA - PI	588715238
44	21/09/2020	22/10/2020	SD00016484	URUCUI - PI	588715215
45	21/09/2020	22/10/2020	SD00016483	FLORIANO - PI	588715207
46	21/09/2020	22/10/2020	SD00016480	FLORIANO - PI	588715175
47	21/09/2020	22/10/2020	SD00016478	FLORIANO - PI	588715153

48	21/09/2020	22/10/2020	SD00016475	FLORIANO - PI	588715136
49	21/09/2020	22/10/2020	SD00016474	FLORIANO - PI	588715122
50	21/09/2020	22/10/2020	SD00016473	FLORIANO - PI	588715119
51	21/09/2020	22/10/2020	SD00016472	FLORIANO - PI	588715105
52	21/09/2020	22/10/2020	SD00016471	URUCUI - PI	588715096
53	21/09/2020	22/10/2020	SD00016470	FLORIANO - PI	588715082
54	21/09/2020	22/10/2020	SD00016469	PICOS - PI	588715079
55	21/09/2020	22/10/2020	SD00016468	TERESINA - PI	588715065
56	21/09/2020	22/10/2020	SD00016467	FLORIANO - PI	588715051
57	21/09/2020	22/10/2020	SD00016464	TERESINA - PI	588715034
58	21/09/2020	22/10/2020	SD00016463	FLORIANO - PI	588715025
59	21/09/2020	22/10/2020	SD00016455	FLORIANO - PI	588714949
60	21/09/2020	22/10/2020	SD00016454	TERESINA - PI	588714935
61	21/09/2020	22/10/2020	SB00001035	TERESINA - PI	588714918
62	21/09/2020	22/10/2020	SC00928197	JUAZEIRO - BA	588715873
63	21/09/2020	22/10/2020	SC00928196	MUJARAMA - PR	588715860
64	21/09/2020	22/10/2020	SC00928195	VITORIA DA CONQUISTA - BA	588715856
65	21/09/2020	22/10/2020	SC00928193	BELEM - PA	588715839
66	21/09/2020	22/10/2020	SB00001037	CRATEUS - CE	588715808
67	21/09/2020	22/10/2020	SD00016538	CONTENDA - PR	588715799
68	21/09/2020	22/10/2020	SD00016537	SAO DESIDERIO - BA	588715785
69	21/09/2020	22/10/2020	SD00016536	ARARIPINA - PE	588715771
70	21/09/2020	22/10/2020	SD00016535	PILAO ARCADE - BA	588715768
71	21/09/2020	22/10/2020	SD00016533	JUAZEIRO - BA	588715754
72	21/09/2020	22/10/2020	SD00016531	BRASILIA - DF	588715737
73	21/09/2020	22/10/2020	SD00016530	BRASILIA - DF	588715723
74	21/09/2020	22/10/2020	SD00016528	MOSSORO - RN	588715706
75	21/09/2020	22/10/2020	SD00016519	BRASILIA - DF	588715635
76	21/09/2020	22/10/2020	SD00016512	BARAO DE GRAJAU - MA	588715564
77	21/09/2020	22/10/2020	SD00016505	PILAO ARCADE - BA	588715493
78	21/09/2020	22/10/2020	SD00016504	BRASILIA - DF	588715480
79	21/09/2020	22/10/2020	SD00016493	LAGOA DA PRATA - MG	588715374
80	21/09/2020	22/10/2020	SD00016492	GUARULHOS - SP	588715365
81	21/09/2020	22/10/2020	SC00928188	JUAZEIRO - BA	588715290
82	21/09/2020	22/10/2020	SD00016490	LUZIANA - GO	588715272
83	21/09/2020	22/10/2020	SD00016489	PILAO ARCADE - BA	588715269
84	21/09/2020	22/10/2020	SD00016488	SAO GOTARDO - MG	588715255
85	21/09/2020	22/10/2020	SD00016485	IRECE - BA	588715224
86	21/09/2020	22/10/2020	SD00016482	ARAPONGAS - PR	588715198
87	21/09/2020	22/10/2020	SD00016481	FORTALEZA - CE	588715184
88	21/09/2020	22/10/2020	SD00016479	PILAO ARCADE - BA	588715167
89	21/09/2020	22/10/2020	SD00016476	BARAO DE GRAJAU - MA	588715140
90	21/09/2020	22/10/2020	SD00016465	PORTO NACIONAL - TO	588715048
91	21/09/2020	22/10/2020	SD00016462	PILAO ARCADE - BA	588715017
92	21/09/2020	22/10/2020	SD00016461	MARANGUAPE - CE	588715003
93	21/09/2020	22/10/2020	SD00016460	SEBASTIANOPOLIS DO SUL - SP	588714997
94	21/09/2020	22/10/2020	SD00016459	REMANSO - BA	588714983
95	21/09/2020	22/10/2020	SD00016458	SAO PAULO - SP	588714970
96	21/09/2020	22/10/2020	SD00016457	MOMBACA - CE	588714966
97	21/09/2020	22/10/2020	SD00016456	AGUAS LINDAS DE GOIAS - GO	588714952
98	21/09/2020	22/10/2020	SB00001036	TERENOS - MS	588714921

Diário Oficial

174



Teresina(PI) - Quinta-feira, 1º de outubro de 2020 • Nº 186

NOTIFICAÇÃO – AUTUAÇÃO POR INFRAÇÃO DE TRANSITO

Considerando o disposto no Art. 24 e seus incisos, da Lei Federal nº 9.503 de 23 de setembro de 1997, que instituiu o Código de Trânsito Brasileiro – CTB, o **Secretário de Estado dos Transportes do Piauí**, no uso de suas atribuições, com fulcro no art. 281 do CTB, torna pública a relação de Autos de Infração de Trânsito processados com base do art. 231, V do CTB (transitar com o veículo com excesso de velocidade) e **NOTIFICA** os proprietários dos veículos que, caso queiram, terão o prazo estipulado na Notificação de Autuação por Infração enviada via Correios para apresentação da Defesa da Autuação.

Nº	Data de	Próx. Dt. Geração N.P	Nº do Auto de	Município/UF	Sequencial
1	21/09/2020	22/10/2020	RV00317379	CAMPINAS DO PIAUI - PI	588720547
2	21/09/2020	22/10/2020	RV00317378	NOVA SANTA RITA - PI	588720533
3	21/09/2020	22/10/2020	RV00317377	PICOS - PI	588720520
4	21/09/2020	22/10/2020	RV00317376	FLORIANO - PI	588720516
5	21/09/2020	22/10/2020	RV00317375	PICOS - PI	588720502
6	21/09/2020	22/10/2020	RV00317374	PICOS - PI	588720493
7	21/09/2020	22/10/2020	RV00317373	PICOS - PI	588720480
8	21/09/2020	22/10/2020	RV00317372	PICOS - PI	588720476
9	21/09/2020	22/10/2020	RV00317370	PICOS - PI	588720459
10	21/09/2020	22/10/2020	RV00317368	SUSSUAPARA - PI	588720445
11	21/09/2020	22/10/2020	RV00317367	PICOS - PI	588720431
12	21/09/2020	22/10/2020	RV00317366	INHUMA - PI	588720428
13	21/09/2020	22/10/2020	RV00317365	CASTELO DO PIAUI - PI	588720414
14	21/09/2020	22/10/2020	RV00317363	TERESINA - PI	588720391
15	21/09/2020	22/10/2020	RV00317361	TERESINA - PI	588720374
16	21/09/2020	22/10/2020	RV00317357	TERESINA - PI	588720330
17	21/09/2020	22/10/2020	RV00317356	FLORIANO - PI	588720326
18	21/09/2020	22/10/2020	RV00317355	TERESINA - PI	588720312
19	21/09/2020	22/10/2020	RV00317354	TERESINA - PI	588720309
20	21/09/2020	22/10/2020	RV00317353	TERESINA - PI	588720290
21	21/09/2020	22/10/2020	RV00317352	LAGOA DO PIAUI - PI	588720286
22	21/09/2020	22/10/2020	RV00317351	TERESINA - PI	588720272
23	21/09/2020	22/10/2020	RV00317350	UNIAO - PI	588720269
24	21/09/2020	22/10/2020	RV00317349	TERESINA - PI	588720255
25	21/09/2020	22/10/2020	RV00317348	UNIAO - PI	588720241
26	21/09/2020	22/10/2020	RV00317347	TERESINA - PI	588720238
27	21/09/2020	22/10/2020	RV00317346	TERESINA - PI	588720224
28	21/09/2020	22/10/2020	RV00317343	TERESINA - PI	588720198
29	21/09/2020	22/10/2020	RV00317342	TERESINA - PI	588720184
30	21/09/2020	22/10/2020	RV00317341	UNIAO - PI	588720175
31	21/09/2020	22/10/2020	RV00317340	TERESINA - PI	588720167
32	21/09/2020	22/10/2020	RV00317339	TERESINA - PI	588720153
33	21/09/2020	22/10/2020	RV00317338	UNIAO - PI	588720140
34	21/09/2020	22/10/2020	RV00317337	TERESINA - PI	588720136
35	21/09/2020	22/10/2020	RV00317336	AGRICOLANDIA - PI	588720122
36	21/09/2020	22/10/2020	RV00317335	TERESINA - PI	588720119
37	21/09/2020	22/10/2020	RV00317334	TERESINA - PI	588720105
38	21/09/2020	22/10/2020	RV00317333	TERESINA - PI	588720096
39	21/09/2020	22/10/2020	RV00317332	TERESINA - PI	588720082
40	21/09/2020	22/10/2020	RV00317331	TERESINA - PI	588720079
41	21/09/2020	22/10/2020	RV00317330	JERUMENHA - PI	588720065
42	21/09/2020	22/10/2020	RV00317329	UNIAO - PI	588720051
43	21/09/2020	22/10/2020	RV00317328	TERESINA - PI	588720048
44	21/09/2020	22/10/2020	RV00317327	ITAUEIRA - PI	588720034
45	21/09/2020	22/10/2020	RV00317325	TERESINA - PI	588720017
46	21/09/2020	22/10/2020	RV00317324	TERESINA - PI	588720003

47	21/09/2020	22/10/2020	RV00317322	NAZARIA - PI	588719985
48	21/09/2020	22/10/2020	RV00317321	TERESINA - PI	588719977
49	21/09/2020	22/10/2020	RV00317320	CORRENTE - PI	588719963
50	21/09/2020	22/10/2020	RV00317319	CORONEL JOSE DIAS - PI	588719950
51	21/09/2020	22/10/2020	RV00317318	FLORIANO - PI	588719946
52	21/09/2020	22/10/2020	RV00317316	CORRENTE - PI	588719929
53	21/09/2020	22/10/2020	RV00317315	TERESINA - PI	588719915
54	21/09/2020	22/10/2020	RV00317313	TERESINA - PI	588719892
55	21/09/2020	22/10/2020	RV00317312	TERESINA - PI	588719889
56	21/09/2020	22/10/2020	RV00317311	PARNAIBA - PI	588719875
57	21/09/2020	22/10/2020	RV00317309	TERESINA - PI	588719858
58	21/09/2020	22/10/2020	RV00317308	TERESINA - PI	588719844
59	21/09/2020	22/10/2020	RV00317307	PARNAIBA - PI	588719835
60	21/09/2020	22/10/2020	RV00317306	PARNAIBA - PI	588719827
61	21/09/2020	22/10/2020	RV00317305	TERESINA - PI	588719813
62	21/09/2020	22/10/2020	RV00317304	PARNAIBA - PI	588719800
63	21/09/2020	22/10/2020	RV00317303	PARNAIBA - PI	588719795
64	21/09/2020	22/10/2020	RV00317302	TERESINA - PI	588719787
65	21/09/2020	22/10/2020	RV00317301	PARNAIBA - PI	588719773
66	21/09/2020	22/10/2020	RV00317300	TERESINA - PI	588719760
67	21/09/2020	22/10/2020	RV00317298	LUIS CORREIA - PI	588719742
68	21/09/2020	22/10/2020	RV00317296	TERESINA - PI	588719725
69	21/09/2020	22/10/2020	RV00317295	TERESINA - PI	588719711
70	21/09/2020	22/10/2020	RV00317294	TERESINA - PI	588719708
71	21/09/2020	22/10/2020	RV00317293	PARNAIBA - PI	588719699
72	21/09/2020	22/10/2020	RV00317292	TERESINA - PI	588719685
73	21/09/2020	22/10/2020	RV00317291	TERESINA - PI	588719671
74	21/09/2020	22/10/2020	RV00317290	TERESINA - PI	588719668
75	21/09/2020	22/10/2020	RV00317289	TERESINA - PI	588719654
76	21/09/2020	22/10/2020	RV00317288	TERESINA - PI	588719645
77	21/09/2020	22/10/2020	RV00317287	TERESINA - PI	588719637
78	21/09/2020	22/10/2020	RV00317286	UNIAO - PI	588719623
79	21/09/2020	22/10/2020	RV00317283	TERESINA - PI	588719597
80	21/09/2020	22/10/2020	RV00317282	TERESINA - PI	588719583
81	21/09/2020	22/10/2020	RV00317281	AGRICOLANDIA - PI	588719570
82	21/09/2020	22/10/2020	RV00317280	TERESINA - PI	588719566
83	21/09/2020	22/10/2020	RV00317279	TERESINA - PI	588719552
84	21/09/2020	22/10/2020	RV00317277	TERESINA - PI	588719535
85	21/09/2020	22/10/2020	RV00317276	TERESINA - PI	588719521
86	21/09/2020	22/10/2020	RV00317275	TERESINA - PI	588719518
87	21/09/2020	22/10/2020	RV00317274	TERESINA - PI	588719504
88	21/09/2020	22/10/2020	RV00317273	TERESINA - PI	588719495
89	21/09/2020	22/10/2020	RV00317272	TERESINA - PI	588719481
90	21/09/2020	22/10/2020	RV00317271	TERESINA - PI	588719478
91	21/09/2020	22/10/2020	RV00317269	TERESINA - PI	588719455
92	21/09/2020	22/10/2020	RV00317268	TERESINA - PI	588719447
93	21/09/2020	22/10/2020	RV00317267	NAZARIA - PI	588719433
94	21/09/2020	22/10/2020	RV00317265	TERESINA - PI	588719416

Diário Oficial



Teresina(PI) - Quinta-feira, 1º de outubro de 2020 • Nº 186

175

95	21/09/2020	22/10/2020	RV00317262	TERESINA - PI	588719380	143	21/09/2020	22/10/2020	RV00317202	JOSE DE FREITAS - PI	588718804
96	21/09/2020	22/10/2020	RV00317261	TERESINA - PI	588719376	144	21/09/2020	22/10/2020	RV00317201	TERESINA - PI	588718795
97	21/09/2020	22/10/2020	RV00317260	TERESINA - PI	588719362	145	21/09/2020	22/10/2020	RV00317198	TERESINA - PI	588718764
98	21/09/2020	22/10/2020	RV00317259	TERESINA - PI	588719359	146	21/09/2020	22/10/2020	RV00317197	TERESINA - PI	588718755
99	21/09/2020	22/10/2020	RV00317258	TERESINA - PI	588719345	147	21/09/2020	22/10/2020	RV00317196	UNIAO - PI	588718747
100	21/09/2020	22/10/2020	RV00317257	TERESINA - PI	588719331	148	21/09/2020	22/10/2020	RV00317195	UNIAO - PI	588718733
101	21/09/2020	22/10/2020	RV00317254	CAMPO MAIOR - PI	588719305	149	21/09/2020	22/10/2020	RV00317194	TERESINA - PI	588718720
102	21/09/2020	22/10/2020	RV00317253	LUZILANDIA - PI	588719291	150	21/09/2020	22/10/2020	RV00317193	ALTOS - PI	588718716
103	21/09/2020	22/10/2020	RV00317251	TERESINA - PI	588719274	151	21/09/2020	22/10/2020	RV00317192	TERESINA - PI	588718702
104	21/09/2020	22/10/2020	RV00317250	TERESINA - PI	588719265	152	21/09/2020	22/10/2020	RV00317191	FLORIANO - PI	588718693
105	21/09/2020	22/10/2020	RV00317248	TERESINA - PI	588719243	153	21/09/2020	22/10/2020	RV00317187	TERESINA - PI	588718659
106	21/09/2020	22/10/2020	RV00317247	TERESINA - PI	588719230	154	21/09/2020	22/10/2020	RV00317018	TERESINA - PI	588717049
107	21/09/2020	22/10/2020	RV00317245	TERESINA - PI	588719212	155	21/09/2020	22/10/2020	RV00317017	NAZARIA - PI	588717035
108	21/09/2020	22/10/2020	RV00317244	TERESINA - PI	588719209	156	21/09/2020	22/10/2020	RV00317016	TERESINA - PI	588717021
109	21/09/2020	22/10/2020	RV00317243	TERESINA - PI	588719190	157	21/09/2020	22/10/2020	RV00317015	TERESINA - PI	588717018
110	21/09/2020	22/10/2020	RV00317242	TERESINA - PI	588719186	158	21/09/2020	22/10/2020	RV00317014	TERESINA - PI	588717004
111	21/09/2020	22/10/2020	RV00317241	TERESINA - PI	588719172	159	21/09/2020	22/10/2020	RV00317012	TERESINA - PI	588716984
112	21/09/2020	22/10/2020	RV00317240	TERESINA - PI	588719169	160	21/09/2020	22/10/2020	RV00317011	TERESINA - PI	588716975
113	21/09/2020	22/10/2020	RV00317239	BARRAS - PI	588719155	161	21/09/2020	22/10/2020	RV00317010	TERESINA - PI	588716967
114	21/09/2020	22/10/2020	RV00317238	JOSE DE FREITAS - PI	588719141	162	21/09/2020	22/10/2020	RV00317008	TERESINA - PI	588716940
115	21/09/2020	22/10/2020	RV00317237	ESPERANTINA - PI	588719138	163	21/09/2020	22/10/2020	RV00317007	PIRIPIRI - PI	588716936
116	21/09/2020	22/10/2020	RV00317235	TERESINA - PI	588719115	164	21/09/2020	22/10/2020	RV00317006	TERESINA - PI	588716922
117	21/09/2020	22/10/2020	RV00317233	TERESINA - PI	588719098	165	21/09/2020	22/10/2020	RV00317005	TERESINA - PI	588716919
118	21/09/2020	22/10/2020	RV00317232	TERESINA - PI	588719084	166	21/09/2020	22/10/2020	RV00317004	TERESINA - PI	588716905
119	21/09/2020	22/10/2020	RV00317231	TERESINA - PI	588719075	167	21/09/2020	22/10/2020	RV00317002	PIRIPIRI - PI	588716882
120	21/09/2020	22/10/2020	RV00317230	TERESINA - PI	588719067	168	21/09/2020	22/10/2020	RV00317000	TERESINA - PI	588716865
121	21/09/2020	22/10/2020	RV00317228	TERESINA - PI	588719040	169	21/09/2020	22/10/2020	RV00316999	TERESINA - PI	588716851
122	21/09/2020	22/10/2020	RV00317227	ESPERANTINA - PI	588719036	170	21/09/2020	22/10/2020	RV00316997	PIRACURUCA - PI	588716834
123	21/09/2020	22/10/2020	RV00317226	TERESINA - PI	588719022	171	21/09/2020	22/10/2020	RV00316996	JOSE DE FREITAS - PI	588716825
124	21/09/2020	22/10/2020	RV00317225	TERESINA - PI	588719019	172	21/09/2020	22/10/2020	RV00316993	BARRAS - PI	588716794
125	21/09/2020	22/10/2020	RV00317224	TERESINA - PI	588719005	173	21/09/2020	22/10/2020	RV00316991	JOSE DE FREITAS - PI	588716777
126	21/09/2020	22/10/2020	RV00317223	TERESINA - PI	588718999	174	21/09/2020	22/10/2020	RV00316990	TERESINA - PI	588716763
127	21/09/2020	22/10/2020	RV00317222	TERESINA - PI	588718985	175	21/09/2020	22/10/2020	RV00316989	TERESINA - PI	588716750
128	21/09/2020	22/10/2020	RV00317221	TERESINA - PI	588718971	176	21/09/2020	22/10/2020	RV00316988	LAGOA DO PIAUI - PI	588716746
129	21/09/2020	22/10/2020	RV00317220	TERESINA - PI	588718968	177	21/09/2020	22/10/2020	RV00316987	TERESINA - PI	588716732
130	21/09/2020	22/10/2020	RV00317217	TERESINA - PI	588718945	178	21/09/2020	22/10/2020	RV00316986	BATALHA - PI	588716729
131	21/09/2020	22/10/2020	RV00317216	TERESINA - PI	588718937	179	21/09/2020	22/10/2020	RV00316985	TERESINA - PI	588716715
132	21/09/2020	22/10/2020	RV00317215	TERESINA - PI	588718923	180	21/09/2020	22/10/2020	RV00316984	TERESINA - PI	588716701
133	21/09/2020	22/10/2020	RV00317214	TERESINA - PI	588718910	181	21/09/2020	22/10/2020	RV00316983	TERESINA - PI	588716692
134	21/09/2020	22/10/2020	RV00317213	PIRIPIRI - PI	588718906	182	21/09/2020	22/10/2020	RV00316982	TERESINA - PI	588716689
135	21/09/2020	22/10/2020	RV00317212	TERESINA - PI	588718897	183	21/09/2020	22/10/2020	RV00316981	TERESINA - PI	588716675
136	21/09/2020	22/10/2020	RV00317209	TERESINA - PI	588718870	184	21/09/2020	22/10/2020	RV00316980	TERESINA - PI	588716661
137	21/09/2020	22/10/2020	RV00317208	TERESINA - PI	588718866	185	21/09/2020	22/10/2020	RV00316979	LAGOA ALEGRE - PI	588716658
138	21/09/2020	22/10/2020	RV00317207	TERESINA - PI	588718852	186	21/09/2020	22/10/2020	RV00316977	JOSE DE FREITAS - PI	588716635
139	21/09/2020	22/10/2020	RV00317206	TERESINA - PI	588718849	187	21/09/2020	22/10/2020	RV00316976	TERESINA - PI	588716627
140	21/09/2020	22/10/2020	RV00317205	TERESINA - PI	588718835	188	21/09/2020	22/10/2020	RV00316975	TERESINA - PI	588716613
141	21/09/2020	22/10/2020	RV00317204	TERESINA - PI	588718821	189	21/09/2020	22/10/2020	RV00316974	TERESINA - PI	588716600
142	21/09/2020	22/10/2020	RV00317203	TERESINA - PI	588718818	190	21/09/2020	22/10/2020	RV00316973	TERESINA - PI	588716595

Diário Oficial

176



Teresina(PI) - Quinta-feira, 1º de outubro de 2020 • Nº 186

191	21/09/2020	22/10/2020	RV00316972	TERESINA - PI	588716587
192	21/09/2020	22/10/2020	RV00316971	TERESINA - PI	588716573
193	21/09/2020	22/10/2020	RV00316968	JOSE DE FREITAS - PI	588716542
194	21/09/2020	22/10/2020	RV00316967	TERESINA - PI	588716539
195	21/09/2020	22/10/2020	RV00316966	UNIAO - PI	588716525
196	21/09/2020	22/10/2020	RV00316965	UNIAO - PI	588716511
197	21/09/2020	22/10/2020	RV00316964	UNIAO - PI	588716508
198	21/09/2020	22/10/2020	RV00316963	MIGUEL ALVES - PI	588716499
199	21/09/2020	22/10/2020	RV00316962	TERESINA - PI	588716485
200	21/09/2020	22/10/2020	RV00316961	TERESINA - PI	588716471
201	21/09/2020	22/10/2020	RV00316960	TERESINA - PI	588716468
202	21/09/2020	22/10/2020	RV00316959	RIO GRANDE DO PIAUI - PI	588716454
203	21/09/2020	22/10/2020	RV00316958	FLORIANO - PI	588716445
204	21/09/2020	22/10/2020	RV00316956	FLORIANO - PI	588716423
205	21/09/2020	22/10/2020	RV00316950	TERESINA - PI	588716366
206	21/09/2020	22/10/2020	RV00316947	FLORIANO - PI	588716335
207	21/09/2020	22/10/2020	RV00316945	PEDRO II - PI	588716318
208	21/09/2020	22/10/2020	RV00317411	PICOS - PI	588720860
209	21/09/2020	22/10/2020	RV00317409	FLORIANO - PI	588720842
210	21/09/2020	22/10/2020	RV00317404	PAQUETA - PI	588720799
211	21/09/2020	22/10/2020	RV00317398	CANTO DO BURITI - PI	588720737
212	21/09/2020	22/10/2020	RV00317394	PAQUETA - PI	588720697
213	21/09/2020	22/10/2020	RV00317393	COLONIA DO GURGUEIA - PI	588720683
214	21/09/2020	22/10/2020	RV00317389	TERESINA - PI	588720649
215	21/09/2020	22/10/2020	RV00317388	BREJO DO PIAUI - PI	588720635
216	21/09/2020	22/10/2020	RV00317387	SAO BRAZ DO PIAUI - PI	588720621
217	21/09/2020	22/10/2020	RV00317384	CANTO DO BURITI - PI	588720595
218	21/09/2020	22/10/2020	RV00317383	OEIRAS - PI	588720581
219	21/09/2020	22/10/2020	RV00317381	FLORIANO - PI	588720564
220	21/09/2020	22/10/2020	RV00317184	TERESINA - PI	588718628
221	21/09/2020	22/10/2020	RV00317183	FLORIANO - PI	588718614
222	21/09/2020	22/10/2020	RV00317181	CAMPO MAIOR - PI	588718591
223	21/09/2020	22/10/2020	RV00317180	PIRIPIRI - PI	588718588
224	21/09/2020	22/10/2020	RV00317176	SANTA ROSA DO PIAUI - PI	588718543
225	21/09/2020	22/10/2020	RV00317175	CORONEL JOSE DIAS - PI	588718530
226	21/09/2020	22/10/2020	RV00317174	FLORIANO - PI	588718526
227	21/09/2020	22/10/2020	RV00317169	OEIRAS - PI	588718472
228	21/09/2020	22/10/2020	RV00317166	FLORIANO - PI	588718441
229	21/09/2020	22/10/2020	RV00317164	FLORIANO - PI	588718424
230	21/09/2020	22/10/2020	RV00317162	FLORIANO - PI	588718407
231	21/09/2020	22/10/2020	RV00317160	TERESINA - PI	588718384
232	21/09/2020	22/10/2020	RV00317155	COLONIA DO GURGUEIA - PI	588718336
233	21/09/2020	22/10/2020	RV00317153	CANTO DO BURITI - PI	588718319
234	21/09/2020	22/10/2020	RV00317147	CANTO DO BURITI - PI	588718251
235	21/09/2020	22/10/2020	RV00317144	FLORIANO - PI	588718225
236	21/09/2020	22/10/2020	RV00317142	CANTO DO BURITI - PI	588718203
237	21/09/2020	22/10/2020	RV00317141	COLONIA DO GURGUEIA - PI	588718194
238	21/09/2020	22/10/2020	RV00317140	TERESINA - PI	588718185

239	21/09/2020	22/10/2020	RV00317139	CANTO DO BURITI - PI	588718177
240	21/09/2020	22/10/2020	RV00317138	CANTO DO BURITI - PI	588718163
241	21/09/2020	22/10/2020	RV00317137	OEIRAS - PI	588718150
242	21/09/2020	22/10/2020	RV00317134	SAO JOAO DO PIAUI - PI	588718132
243	21/09/2020	22/10/2020	RV00317133	CANTO DO BURITI - PI	588718129
244	21/09/2020	22/10/2020	RV00317132	TAMBORIL DO PIAUI - PI	588718115
245	21/09/2020	22/10/2020	RV00317131	OEIRAS - PI	588718101
246	21/09/2020	22/10/2020	RV00317130	FLORIANO - PI	588718092
247	21/09/2020	22/10/2020	RV00317129	ITAUEIRA - PI	588718089
248	21/09/2020	22/10/2020	RV00317126	SAO RAIMUNDO NONATO - PI	588718058
249	21/09/2020	22/10/2020	RV00317125	WALL FERRAZ - PI	588718044
250	21/09/2020	22/10/2020	RV00317124	COLONIA DO PIAUI - PI	588718035
251	21/09/2020	22/10/2020	RV00317122	URUCUI - PI	588718013
252	21/09/2020	22/10/2020	RV00317121	FLORIANO - PI	588718000
253	21/09/2020	22/10/2020	RV00317120	TERESINA - PI	588717993
254	21/09/2020	22/10/2020	RV00317114	PICOS - PI	588717959
255	21/09/2020	22/10/2020	RV00317113	PICOS - PI	588717945
256	21/09/2020	22/10/2020	RV00317112	PICOS - PI	588717931
257	21/09/2020	22/10/2020	RV00317111	BOCAINA - PI	588717928
258	21/09/2020	22/10/2020	RV00317110	PICOS - PI	588717914
259	21/09/2020	22/10/2020	RV00317109	TERESINA - PI	588717905
260	21/09/2020	22/10/2020	RV00317108	DOM EXPEDITO LOPES - PI	588717891
261	21/09/2020	22/10/2020	RV00317106	VALENCA DO PIAUI - PI	588717874
262	21/09/2020	22/10/2020	RV00317105	PICOS - PI	588717865
263	21/09/2020	22/10/2020	RV00317103	SAO JOSE DO PIAUI - PI	588717857
264	21/09/2020	22/10/2020	RV00317102	PICOS - PI	588717843
265	21/09/2020	22/10/2020	RV00317101	PICOS - PI	588717830
266	21/09/2020	22/10/2020	RV00317100	PICOS - PI	588717826
267	21/09/2020	22/10/2020	RV00317099	PAQUETA - PI	588717812
268	21/09/2020	22/10/2020	RV00317098	TERESINA - PI	588717809
269	21/09/2020	22/10/2020	RV00317097	PICOS - PI	588717790
270	21/09/2020	22/10/2020	RV00317096	PICOS - PI	588717786
271	21/09/2020	22/10/2020	RV00317090	OEIRAS - PI	588717724
272	21/09/2020	22/10/2020	RV00317089	TERESINA - PI	588717715
273	21/09/2020	22/10/2020	RV00317088	TERESINA - PI	588717707
274	21/09/2020	22/10/2020	RV00317087	TERESINA - PI	588717698
275	21/09/2020	22/10/2020	RV00317086	TERESINA - PI	588717684
276	21/09/2020	22/10/2020	RV00317084	TERESINA - PI	588717667
277	21/09/2020	22/10/2020	RV00317083	TERESINA - PI	588717653
278	21/09/2020	22/10/2020	RV00317082	TERESINA - PI	588717640
279	21/09/2020	22/10/2020	RV00317080	MIGUEL ALVES - PI	588717622
280	21/09/2020	22/10/2020	RV00317079	UNIAO - PI	588717619
281	21/09/2020	22/10/2020	RV00317075	AGUA BRANCA - PI	588717579
282	21/09/2020	22/10/2020	RV00317072	TERESINA - PI	588717548
283	21/09/2020	22/10/2020	RV00317071	UNIAO - PI	588717534
284	21/09/2020	22/10/2020	RV00317070	TERESINA - PI	588717525
285	21/09/2020	22/10/2020	RV00317069	TERESINA - PI	588717517
286	21/09/2020	22/10/2020	RV00317068	JOSE DE FREITAS - PI	588717503

Diário Oficial



Teresina(PI) - Quinta-feira, 1º de outubro de 2020 • Nº 186

177

287	21/09/2020	22/10/2020	RV00317065	TERESINA - PI	588717477	319	21/09/2020	22/10/2020	RV00316934	PARNAIBA - PI	588716202
288	21/09/2020	22/10/2020	RV00317064	AGUA BRANCA - PI	588717463	320	21/09/2020	22/10/2020	RV00316933	TERESINA - PI	588716193
289	21/09/2020	22/10/2020	RV00317063	TERESINA - PI	588717450	321	21/09/2020	22/10/2020	RV00316932	TERESINA - PI	588716180
290	21/09/2020	22/10/2020	RV00317059	VALENCIA DO PIAUI - PI	588717432	322	21/09/2020	22/10/2020	RV00316927	TERESINA - PI	588716131
291	21/09/2020	22/10/2020	RV00317058	GUADALUPE - PI	588717429	323	21/09/2020	22/10/2020	RV00316926	PICOS - PI	588716128
292	21/09/2020	22/10/2020	RV00317057	TERESINA - PI	588717415	324	21/09/2020	22/10/2020	RV00316925	TERESINA - PI	588716114
293	21/09/2020	22/10/2020	RV00317049	LUIS CORREIA - PI	588717344	325	21/09/2020	22/10/2020	RV00316922	LANDRI SALES - PI	588716088
294	21/09/2020	22/10/2020	RV00317048	PARNAIBA - PI	588717335	326	21/09/2020	22/10/2020	RV00316921	CURRALINHOS - PI	588716074
295	21/09/2020	22/10/2020	RV00317046	LUIS CORREIA - PI	588717313	327	21/09/2020	22/10/2020	RV00316920	TERESINA - PI	588716065
296	21/09/2020	22/10/2020	RV00317044	PARNAIBA - PI	588717295	328	21/09/2020	22/10/2020	RV00316919	MONSENHOR HIPOLITO - PI	588716057
297	21/09/2020	22/10/2020	RV00317042	TERESINA - PI	588717273	329	21/09/2020	22/10/2020	RV00316918	TERESINA - PI	588716043
298	21/09/2020	22/10/2020	RV00317041	BURITI DOS LOPES - PI	588717260	330	21/09/2020	22/10/2020	RV00316917	PICOS - PI	588716030
299	21/09/2020	22/10/2020	RV00317040	TERESINA - PI	588717256	331	21/09/2020	22/10/2020	RV00316916	MARCOLANDIA - PI	588716026
300	21/09/2020	22/10/2020	RV00317039	PARNAIBA - PI	588717242	332	21/09/2020	22/10/2020	RV00316915	TERESINA - PI	588716012
301	21/09/2020	22/10/2020	RV00317038	TERESINA - PI	588717239	333	21/09/2020	22/10/2020	RV00316914	TERESINA - PI	588716009
302	21/09/2020	22/10/2020	RV00317037	PARNAIBA - PI	588717225	334	21/09/2020	22/10/2020	RV00316913	TERESINA - PI	588715992
303	21/09/2020	22/10/2020	RV00317036	PARNAIBA - PI	588717211	335	21/09/2020	22/10/2020	RV00316912	TERESINA - PI	588715989
304	21/09/2020	22/10/2020	RV00317035	PARNAIBA - PI	588717208	336	21/09/2020	22/10/2020	RV00316911	TERESINA - PI	588715975
305	21/09/2020	22/10/2020	RV00317034	TERESINA - PI	588717199	337	21/09/2020	22/10/2020	RV00316910	TERESINA - PI	588715961
306	21/09/2020	22/10/2020	RV00317030	TERESINA - PI	588717168	338	21/09/2020	22/10/2020	RV00316909	TERESINA - PI	588715958
307	21/09/2020	22/10/2020	RV00317029	TERESINA - PI	588717154	339	21/09/2020	22/10/2020	RV00316908	PALMEIRAIS - PI	588715944
308	21/09/2020	22/10/2020	RV00317028	TERESINA - PI	588717145	340	21/09/2020	22/10/2020	RV00316907	PIRIPIRI - PI	588715935
309	21/09/2020	22/10/2020	RV00317027	TERESINA - PI	588717137	341	21/09/2020	22/10/2020	RV00316906	MILTON BRANDAO - PI	588715927
310	21/09/2020	22/10/2020	RV00317025	TERESINA - PI	588717110	342	21/09/2020	22/10/2020	RV00316904	TERESINA - PI	588715900
311	21/09/2020	22/10/2020	RV00317024	UNIAO - PI	588717106	343	21/09/2020	22/10/2020	RV00316903	PIRIPIRI - PI	588715895
312	21/09/2020	22/10/2020	RV00317023	DEMerval LOBAO - PI	588717097	344	21/09/2020	22/10/2020	RV00317380	BELO HORIZONTE - MG	588720655
313	21/09/2020	22/10/2020	RV00317019	TERESINA - PI	588717052	345	21/09/2020	22/10/2020	RV00317371	GUAIRA - SP	588720462
314	21/09/2020	22/10/2020	RV00316943	TERESINA - PI	588716295	346	21/09/2020	22/10/2020	RV00317364	FORTALEZA - CE	588720405
315	21/09/2020	22/10/2020	RV00316942	FLORIANO - PI	588716281	347	21/09/2020	22/10/2020	RV00317362	NOVA SOURE - BA	588720388
316	21/09/2020	22/10/2020	RV00316940	TERESINA - PI	588716264	348	21/09/2020	22/10/2020	RV00317360	SANTO CRISTO - RS	588720365
317	21/09/2020	22/10/2020	RV00316939	CAMPO MAIOR - PI	588716255	349	21/09/2020	22/10/2020	RV00317359	SAO LUIS - MA	588720357
318	21/09/2020	22/10/2020	RV00316937	PIRACURUCA - PI	588716233	350	21/09/2020	22/10/2020	RV00317358	SAO LUIS - MA	588720343
						351	21/09/2020	22/10/2020	RV00317345	BELO HORIZONTE - MG	588720215
						352	21/09/2020	22/10/2020	RV00317344	ITAITINGA - CE	588720207
						353	21/09/2020	22/10/2020	RV00317326	SANTA RITA - MA	588720025
						354	21/09/2020	22/10/2020	RV00317323	SANTA RITA - MA	588719994
						355	21/09/2020	22/10/2020	RV00317317	BRASILIA - DF	588719932
						356	21/09/2020	22/10/2020	RV00317314	SANTA RITA - PB	588719901
						357	21/09/2020	22/10/2020	RV00317310	SAO LUIS - MA	588719861
						358	21/09/2020	22/10/2020	RV00317299	ARAGUAINA - TO	588719756
						359	21/09/2020	22/10/2020	RV00317297	TIMON - MA	588719739
						360	21/09/2020	22/10/2020	RV00317285	TIMON - MA	588719610
						361	21/09/2020	22/10/2020	RV00317284	BELO HORIZONTE - MG	588719606
						362	21/09/2020	22/10/2020	RV00317278	FEIRA DE SANTANA - BA	588719549
						363	21/09/2020	22/10/2020	RV00317270	MATOES - MA	588719464
						364	21/09/2020	22/10/2020	RV00317266	PARNARAMA - MA	588719420
						365	21/09/2020	22/10/2020	RV00317264	TIMON - MA	588719402
						366	21/09/2020	22/10/2020	RV00317263	PARNARAMA - MA	588719393

Diário Oficial

178



Teresina(PI) - Quinta-feira, 1º de outubro de 2020 • Nº 186

367	21/09/2020	22/10/2020	RV00317256	IMPERATRIZ - MA	588719328
368	21/09/2020	22/10/2020	RV00317255	FORTALEZA - CE	588719314
369	21/09/2020	22/10/2020	RV00317252	BELO HORIZONTE - MG	588719288
370	21/09/2020	22/10/2020	RV00317249	UBERLANDIA - MG	588719257
371	21/09/2020	22/10/2020	RV00317246	BELO HORIZONTE - MG	588719226
372	21/09/2020	22/10/2020	RV00317236	APARECIDA DE GOIANIA - GO	588719124
373	21/09/2020	22/10/2020	RV00317234	CAXIAS - MA	588719107
374	21/09/2020	22/10/2020	RV00317229	MANAUS - AM	588719053
375	21/09/2020	22/10/2020	RV00317219	PRESIDENTE DUTRA - MA	588718954
376	21/09/2020	22/10/2020	RV00317211	BELO HORIZONTE - MG	588718883
377	21/09/2020	22/10/2020	RV00317200	SOBRAL - CE	588718781
378	21/09/2020	22/10/2020	RV00317199	IMPERATRIZ - MA	588718778
379	21/09/2020	22/10/2020	RV00317190	BELO HORIZONTE - MG	588718680
380	21/09/2020	22/10/2020	RV00317189	BELO HORIZONTE - MG	588718676
381	21/09/2020	22/10/2020	RV00317188	BARBACENA - MG	588718662
382	21/09/2020	22/10/2020	RV00317013	FORTALEZA - CE	588716998
383	21/09/2020	22/10/2020	RV00317009	MACEIO - AL	588716953
384	21/09/2020	22/10/2020	RV00317003	SANTO ANTONIO DO MONTE - MG	588716896
385	21/09/2020	22/10/2020	RV00317001	IMPERATRIZ - MA	588716879
386	21/09/2020	22/10/2020	RV00316998	CHAPADINHA - MA	588716848
387	21/09/2020	22/10/2020	RV00316995	BELO HORIZONTE - MG	588716817
388	21/09/2020	22/10/2020	RV00316994	BRASILIA - DF	588716803
389	21/09/2020	22/10/2020	RV00316992	CAJUEIRO - AL	588716785
390	21/09/2020	22/10/2020	RV00316978	AGUAS LINDAS DE GOIAS - GO	588716644
391	21/09/2020	22/10/2020	RV00316970	SANTA ISABEL DO PARA - PA	588716560
392	21/09/2020	22/10/2020	RV00316969	MARACANAU - CE	588716556
393	21/09/2020	22/10/2020	RV00316957	BRASILIA - DF	588716437
394	21/09/2020	22/10/2020	RV00316955	RECIFE - PE	588716410
395	21/09/2020	22/10/2020	RV00316954	BRASILIA - DF	588716406
396	21/09/2020	22/10/2020	RV00316953	JOAO PESSOA - PB	588716397
397	21/09/2020	22/10/2020	RV00316952	BRASILIA - DF	588716383
398	21/09/2020	22/10/2020	RV00316951	BARUERI - SP	588716370
399	21/09/2020	22/10/2020	RV00316949	BRASILIA - DF	588716352
400	21/09/2020	22/10/2020	RV00316948	ARAGUAINA - TO	588716349
401	21/09/2020	22/10/2020	RV00316946	APARECIDA DE GOIANIA - GO	588716321
402	21/09/2020	22/10/2020	RV00317413	SAO JOAO DO CARU - MA	588720887
403	21/09/2020	22/10/2020	RV00317412	MISSAO VELHA - CE	588720873
404	21/09/2020	22/10/2020	RV00317410	BRASILIA - DF	588720856
405	21/09/2020	22/10/2020	RV00317408	DORMENTES - PE	588720839
406	21/09/2020	22/10/2020	RV00317407	CRISTALINA - GO	588720825
407	21/09/2020	22/10/2020	RV00317406	TIETE - SP	588720811
408	21/09/2020	22/10/2020	RV00317405	BARREIRAS - BA	588720808
409	21/09/2020	22/10/2020	RV00317403	ITAITINGA - CE	588720785
410	21/09/2020	22/10/2020	RV00317402	BRASILIA - DF	588720771
411	21/09/2020	22/10/2020	RV00317401	BRASILIA - DF	588720768
412	21/09/2020	22/10/2020	RV00317400	JUAZEIRO - BA	588720754
413	21/09/2020	22/10/2020	RV00317399	BRASILIA - DF	588720745
414	21/09/2020	22/10/2020	RV00317397	BARREIRAS - BA	588720723

415	21/09/2020	22/10/2020	RV00317396	TIETE - SP	588720710
416	21/09/2020	22/10/2020	RV00317395	BRASILIA - DF	588720706
417	21/09/2020	22/10/2020	RV00317392	CONSELHEIRO LAFAIETE - MG	588720670
418	21/09/2020	22/10/2020	RV00317391	JUAZEIRO - BA	588720666
419	21/09/2020	22/10/2020	RV00317390	SAO PAULO - SP	588720652
420	21/09/2020	22/10/2020	RV00317386	SAO PAULO - SP	588720618
421	21/09/2020	22/10/2020	RV00317385	PARACATU - MG	588720604
422	21/09/2020	22/10/2020	RV00317382	VITORIA DA CONQUISTA - BA	588720578
423	21/09/2020	22/10/2020	RV00317186	IRAQUARA - BA	588718645
424	21/09/2020	22/10/2020	RV00317185	BRASILIA - DF	588718631
425	21/09/2020	22/10/2020	RV00317182	CAXIAS - MA	588718605
426	21/09/2020	22/10/2020	RV00317179	ANTONINA DO NORTE - CE	588718574
427	21/09/2020	22/10/2020	RV00317178	BELO HORIZONTE - MG	588718565
428	21/09/2020	22/10/2020	RV00317177	ALCINOPOLIS - MS	588718557
429	21/09/2020	22/10/2020	RV00317173	FORTALEZA - CE	588718512
430	21/09/2020	22/10/2020	RV00317172	BRASILIA - DF	588718509
431	21/09/2020	22/10/2020	RV00317171	BRASILIA - DF	588718490
432	21/09/2020	22/10/2020	RV00317170	LUIS EDUARDO MAGALHAES - BA	588718486
433	21/09/2020	22/10/2020	RV00317168	BRASILIA - DF	588718469
434	21/09/2020	22/10/2020	RV00317167	PONTA GROSSA - PR	588718455
435	21/09/2020	22/10/2020	RV00317165	CAXIAS DO SUL - RS	588718438
436	21/09/2020	22/10/2020	RV00317163	FORTALEZA - CE	588718415
437	21/09/2020	22/10/2020	RV00317161	BRASILIA - DF	588718398
438	21/09/2020	22/10/2020	RV00317159	GURUPI - TO	588718375
439	21/09/2020	22/10/2020	RV00317158	VITORIA DE SANTO ANTAO - PE	588718367
440	21/09/2020	22/10/2020	RV00317157	LUIS EDUARDO MAGALHAES - BA	588718353
441	21/09/2020	22/10/2020	RV00317156	BRASILIA - DF	588718340
442	21/09/2020	22/10/2020	RV00317154	BELO HORIZONTE - MG	588718322
443	21/09/2020	22/10/2020	RV00317152	MIRASSOL - SP	588718305
444	21/09/2020	22/10/2020	RV00317151	BRUSQUE - SC	588718296
445	21/09/2020	22/10/2020	RV00317150	BELO HORIZONTE - MG	588718282
446	21/09/2020	22/10/2020	RV00317149	SAO LUIS - MA	588718279
447	21/09/2020	22/10/2020	RV00317148	SAO PAULO - SP	588718265
448	21/09/2020	22/10/2020	RV00317146	BRASILIA - DF	588718248
449	21/09/2020	22/10/2020	RV00317145	LUIS EDUARDO MAGALHAES - BA	588718234
450	21/09/2020	22/10/2020	RV00317143	BRASILIA - DF	588718217
451	21/09/2020	22/10/2020	RV00317136	MATA DE SAO JOAO - BA	588718146
452	21/09/2020	22/10/2020	RV00317128	MATA DE SAO JOAO - BA	588718075
453	21/09/2020	22/10/2020	RV00317127	ARAGUAINA - TO	588718061
454	21/09/2020	22/10/2020	RV00317123	EUSEBIO - CE	588718027
455	21/09/2020	22/10/2020	RV00317117	ARCOVERDE - PE	588717980
456	21/09/2020	22/10/2020	RV00317116	TIANGUA - CE	588717976
457	21/09/2020	22/10/2020	RV00317115	COLOMBO - PR	588717962
458	21/09/2020	22/10/2020	RV00317107	COLOMBO - PR	588717888
459	21/09/2020	22/10/2020	RV00317095	SANTO ANTONIO DO MONTE - MG	588717772
460	21/09/2020	22/10/2020	RV00317094	ITAIA - RN	588717769
461	21/09/2020	22/10/2020	RV00317093	MONTENEGRO - RS	588717755
462	21/09/2020	22/10/2020	RV00317092	MISSAL - PR	588717741

Diário Oficial



Teresina(PI) - Quinta-feira, 1º de outubro de 2020 • Nº 186

179

463	21/09/2020	22/10/2020	RV00317091	BEBERIBE - CE	588717738
464	21/09/2020	22/10/2020	RV00317085	SOBRAL - CE	588717675
465	21/09/2020	22/10/2020	RV00317081	BELO HORIZONTE - MG	588717636
466	21/09/2020	22/10/2020	RV00317078	SAO LUIS - MA	588717605
467	21/09/2020	22/10/2020	RV00317077	GOVERNADOR LUIZ ROCHA - MA	588717596
468	21/09/2020	22/10/2020	RV00317076	BELO HORIZONTE - MG	588717582
469	21/09/2020	22/10/2020	RV00317074	MOGI DAS CRUZES - SP	588717565
470	21/09/2020	22/10/2020	RV00317073	BELO HORIZONTE - MG	588717551
471	21/09/2020	22/10/2020	RV00317067	SALVADOR - BA	588717494
472	21/09/2020	22/10/2020	RV00317066	PALMAS - TO	588717485
473	21/09/2020	22/10/2020	RV00317061	ARAGUAINA - TO	588717446
474	21/09/2020	22/10/2020	RV00317056	ARAGUAINA - TO	588717401
475	21/09/2020	22/10/2020	RV00317054	BRASILIA - DF	588717392
476	21/09/2020	22/10/2020	RV00317053	SAO PAULO - SP	588717389
477	21/09/2020	22/10/2020	RV00317052	JOINVILLE - SC	588717375
478	21/09/2020	22/10/2020	RV00317051	GARANHUNS - PE	588717361
479	21/09/2020	22/10/2020	RV00317050	BRASILIA - DF	588717358
480	21/09/2020	22/10/2020	RV00317047	SAO JOSE DE RIBAMAR - MA	588717327
481	21/09/2020	22/10/2020	RV00317045	BRASILIA - DF	588717300
482	21/09/2020	22/10/2020	RV00317043	BRASILIA - DF	588717287
483	21/09/2020	22/10/2020	RV00317033	SAO MIGUEL DOESTE - SC	588717185
484	21/09/2020	22/10/2020	RV00317031	JOAO PESSOA - PB	588717171
485	21/09/2020	22/10/2020	RV00317026	SAO BENTO - MA	588717123
486	21/09/2020	22/10/2020	RV00317022	BRASILIA - DF	588717083
487	21/09/2020	22/10/2020	RV00317021	ARAPOEMA - TO	588717070
488	21/09/2020	22/10/2020	RV00317020	SAO MIGUEL DOESTE - SC	588717066
489	21/09/2020	22/10/2020	RV00316944	SAO SEBASTIAO DE LAGOA DE ROCA - PB	588716304
490	21/09/2020	22/10/2020	RV00316941	PAU DOS FERROS - RN	588716278
491	21/09/2020	22/10/2020	RV00316938	ARUA - SP	588716247
492	21/09/2020	22/10/2020	RV00316936	HORIZONTE - CE	588716220
493	21/09/2020	22/10/2020	RV00316935	RECIFE - PE	588716216
494	21/09/2020	22/10/2020	RV00316931	CRUZ DAS ALMAS - BA	588716176
495	21/09/2020	22/10/2020	RV00316930	ITAJA - RN	588716162
496	21/09/2020	22/10/2020	RV00316929	CABO DE SANTO AGOSTINHO - PE	588716159
497	21/09/2020	22/10/2020	RV00316928	ITABAIANA - SE	588716145
498	21/09/2020	22/10/2020	RV00316924	SAO PAULO - SP	588716105
499	21/09/2020	22/10/2020	RV00316923	JUIZ DE FORA - MG	588716091
500	21/09/2020	22/10/2020	RV00316905	CAXIAS - MA	588715913

NOTIFICAÇÃO - AUTUAÇÃO POR INFRAÇÃO DE TRANSITO

Considerando o disposto no Art. 24 e seus incisos, da Lei Federal nº 9.503 de 23 de setembro de 1997, que institui o Código de Trânsito Brasileiro - CTB, o **Secretário de Estado dos Transportes do Piauí**, no uso de suas atribuições, com fulcro no art. 281 do CTB, torna pública a relação de Autos de Infração de Trânsito processados com base do art. 231, V do CTB (transitar com o veículo com excesso de velocidade) e **NOTIFICA** os proprietários dos veículos que, caso queiram, terão o prazo estipulado na Notificação de Autuação por Infração enviada via Correios para apresentação da Defesa da Autuação.

Nº	Data de	Próx. Dt. Geração N.P	Nº do Auto de	Município UF	Sequencial
1	21/09/2020	22/10/2020	RV00318437	TERESINA - PI	588730884
2	21/09/2020	22/10/2020	RV00318435	TERESINA - PI	588730867
3	21/09/2020	22/10/2020	RV00318434	TERESINA - PI	588730853
4	21/09/2020	22/10/2020	RV00318431	TERESINA - PI	588730822
5	21/09/2020	22/10/2020	RV00318429	TERESINA - PI	588730819
6	21/09/2020	22/10/2020	RV00318427	TERESINA - PI	588730796
7	21/09/2020	22/10/2020	RV00318426	TERESINA - PI	588730782
8	21/09/2020	22/10/2020	RV00318425	TERESINA - PI	588730779
9	21/09/2020	22/10/2020	RV00318422	TERESINA - PI	588730751
10	21/09/2020	22/10/2020	RV00318421	NAZARIA - PI	588730748
11	21/09/2020	22/10/2020	RV00318420	TERESINA - PI	588730734
12	21/09/2020	22/10/2020	RV00318419	LUZILANDIA - PI	588730725
13	21/09/2020	22/10/2020	RV00318418	TERESINA - PI	588730717
14	21/09/2020	22/10/2020	RV00318417	TERESINA - PI	588730703
15	21/09/2020	22/10/2020	RV00318414	TERESINA - PI	588730677
16	21/09/2020	22/10/2020	RV00318412	TERESINA - PI	588730650
17	21/09/2020	22/10/2020	RV00318411	TERESINA - PI	588730646
18	21/09/2020	22/10/2020	RV00318410	TERESINA - PI	588730632
19	21/09/2020	22/10/2020	RV00318409	TERESINA - PI	588730629
20	21/09/2020	22/10/2020	RV00318408	TERESINA - PI	588730615
21	21/09/2020	22/10/2020	RV00318407	TERESINA - PI	588730601
22	21/09/2020	22/10/2020	RV00318406	TERESINA - PI	588730592
23	21/09/2020	22/10/2020	RV00318405	TERESINA - PI	588730589
24	21/09/2020	22/10/2020	RV00318404	TERESINA - PI	588730575
25	21/09/2020	22/10/2020	RV00318402	BARRAS - PI	588730558
26	21/09/2020	22/10/2020	RV00318400	TERESINA - PI	588730535
27	21/09/2020	22/10/2020	RV00318398	TERESINA - PI	588730513
28	21/09/2020	22/10/2020	RV00318397	TERESINA - PI	588730500
29	21/09/2020	22/10/2020	RV00318395	TERESINA - PI	588730487
30	21/09/2020	22/10/2020	RV00318393	TERESINA - PI	588730460
31	21/09/2020	22/10/2020	RV00318392	TERESINA - PI	588730456
32	21/09/2020	22/10/2020	RV00318391	BARRAS - PI	588730442
33	21/09/2020	22/10/2020	RV00318390	TERESINA - PI	588730439
34	21/09/2020	22/10/2020	RV00318389	TERESINA - PI	588730425
35	21/09/2020	22/10/2020	RV00318388	TERESINA - PI	588730411
36	21/09/2020	22/10/2020	RV00318387	TERESINA - PI	588730408
37	21/09/2020	22/10/2020	RV00318386	TERESINA - PI	588730399
38	21/09/2020	22/10/2020	RV00318385	TERESINA - PI	588730385
39	21/09/2020	22/10/2020	RV00318384	JOSE DE FREITAS - PI	588730371
40	21/09/2020	22/10/2020	RV00318383	ALTOS - PI	588730368
41	21/09/2020	22/10/2020	RV00318382	CAMPO MAIOR - PI	588730354
42	21/09/2020	22/10/2020	RV00318380	TERESINA - PI	588730337
43	21/09/2020	22/10/2020	RV00318379	TERESINA - PI	588730323
44	21/09/2020	22/10/2020	RV00318378	TERESINA - PI	588730310
45	21/09/2020	22/10/2020	RV00318377	TERESINA - PI	588730306
46	21/09/2020	22/10/2020	RV00318376	JOSE DE FREITAS - PI	588730297

Diário Oficial

180



Teresina(PI) - Quinta-feira, 1º de outubro de 2020 • Nº 186

47	21/09/2020	22/10/2020	RV00318375	TERESINA - PI	588730283	95	21/09/2020	22/10/2020	RV00318238	TERESINA - PI	588728948
48	21/09/2020	22/10/2020	RV00318372	TERESINA - PI	588730266	96	21/09/2020	22/10/2020	RV00318237	TERESINA - PI	588728934
49	21/09/2020	22/10/2020	RV00318371	TERESINA - PI	588730252	97	21/09/2020	22/10/2020	RV00318236	TERESINA - PI	588728925
50	21/09/2020	22/10/2020	RV00318370	TERESINA - PI	588730249	98	21/09/2020	22/10/2020	RV00318235	TERESINA - PI	588728917
51	21/09/2020	22/10/2020	RV00318369	TERESINA - PI	588730235	99	21/09/2020	22/10/2020	RV00318234	TERESINA - PI	588728903
52	21/09/2020	22/10/2020	RV00318368	TERESINA - PI	588730221	100	21/09/2020	22/10/2020	RV00318233	TERESINA - PI	588728894
53	21/09/2020	22/10/2020	RV00318367	TERESINA - PI	588730218	101	21/09/2020	22/10/2020	RV00318232	TERESINA - PI	588728885
54	21/09/2020	22/10/2020	RV00318366	TERESINA - PI	588730204	102	21/09/2020	22/10/2020	RV00318231	TERESINA - PI	588728877
55	21/09/2020	22/10/2020	RV00318365	SAO RAIMUNDO NONATO - PI	588730195	103	21/09/2020	22/10/2020	RV00318230	TERESINA - PI	588728863
56	21/09/2020	22/10/2020	RV00318364	TERESINA - PI	588730181	104	21/09/2020	22/10/2020	RV00318229	TERESINA - PI	588728850
57	21/09/2020	22/10/2020	RV00318363	FLORIANO - PI	588730178	105	21/09/2020	22/10/2020	RV00318227	TERESINA - PI	588728832
58	21/09/2020	22/10/2020	RV00318359	TERESINA - PI	588730133	106	21/09/2020	22/10/2020	RV00318226	CAMPO MAIOR - PI	588728829
59	21/09/2020	22/10/2020	RV00318358	TERESINA - PI	588730120	107	21/09/2020	22/10/2020	RV00318225	TERESINA - PI	588728815
60	21/09/2020	22/10/2020	RV00318357	FLORIANO - PI	588730116	108	21/09/2020	22/10/2020	RV00318224	TERESINA - PI	588728801
61	21/09/2020	22/10/2020	RV00318356	TERESINA - PI	588730102	109	21/09/2020	22/10/2020	RV00318223	TERESINA - PI	588728792
62	21/09/2020	22/10/2020	RV00318353	TERESINA - PI	588730076	110	21/09/2020	22/10/2020	RV00318222	URUCUI - PI	588728789
63	21/09/2020	22/10/2020	RV00318352	TERESINA - PI	588730062	111	21/09/2020	22/10/2020	RV00318221	TERESINA - PI	588728775
64	21/09/2020	22/10/2020	RV00318348	TERESINA - PI	588730028	112	21/09/2020	22/10/2020	RV00318220	TERESINA - PI	588728761
65	21/09/2020	22/10/2020	RV00318346	FLORIANO - PI	588730005	113	21/09/2020	22/10/2020	RV00318219	TERESINA - PI	588728758
66	21/09/2020	22/10/2020	RV00318345	FLORIANO - PI	588729991	114	21/09/2020	22/10/2020	RV00318218	TERESINA - PI	588728744
67	21/09/2020	22/10/2020	RV00318344	PAJEU DO PIAUI - PI	588729988	115	21/09/2020	22/10/2020	RV00318217	TERESINA - PI	588728735
68	21/09/2020	22/10/2020	RV00318341	FLORIANO - PI	588729957	116	21/09/2020	22/10/2020	RV00318216	LANDRI SALES - PI	588728727
69	21/09/2020	22/10/2020	RV00318340	FLORIANO - PI	588729943	117	21/09/2020	22/10/2020	RV00318215	FLORIANO - PI	588728695
70	21/09/2020	22/10/2020	RV00318339	ALTOS - PI	588729930	118	21/09/2020	22/10/2020	RV00318211	PARNAIBA - PI	588728673
71	21/09/2020	22/10/2020	RV00318338	FLORIANO - PI	588729926	119	21/09/2020	22/10/2020	RV00318210	PARNAIBA - PI	588728660
72	21/09/2020	22/10/2020	RV00318337	FLORIANO - PI	588729912	120	21/09/2020	22/10/2020	RV00318209	PARNAIBA - PI	588728656
73	21/09/2020	22/10/2020	RV00318335	TERESINA - PI	588729890	121	21/09/2020	22/10/2020	RV00318207	TERESINA - PI	588728639
74	21/09/2020	22/10/2020	RV00318334	CORRENTE - PI	588729886	122	21/09/2020	22/10/2020	RV00318206	JOSE DE FREITAS - PI	588728625
75	21/09/2020	22/10/2020	RV00318331	FLORIANO - PI	588729855	123	21/09/2020	22/10/2020	RV00318204	TERESINA - PI	588728608
76	21/09/2020	22/10/2020	RV00318328	TERESINA - PI	588729824	124	21/09/2020	22/10/2020	RV00318202	LUIS CORREIA - PI	588728585
77	21/09/2020	22/10/2020	RV00318327	FLORIANO - PI	588729815	125	21/09/2020	22/10/2020	RV00318201	TERESINA - PI	588728571
78	21/09/2020	22/10/2020	RV00318324	CANTO DO BURITI - PI	588729784	126	21/09/2020	22/10/2020	RV00318200	TERESINA - PI	588728568
79	21/09/2020	22/10/2020	RV00318323	CANTO DO BURITI - PI	588729775	127	21/09/2020	22/10/2020	RV00318199	DEMerval LOBAO - PI	588728554
80	21/09/2020	22/10/2020	RV00318318	COLONIA DO GURGUEIA - PI	588729722	128	21/09/2020	22/10/2020	RV00318198	TERESINA - PI	588728545
81	21/09/2020	22/10/2020	RV00318313	CANTO DO BURITI - PI	588729679	129	21/09/2020	22/10/2020	RV00318197	TERESINA - PI	588728537
82	21/09/2020	22/10/2020	RV00318311	TAMBORIL DO PIAUI - PI	588729651	130	21/09/2020	22/10/2020	RV00318196	TERESINA - PI	588728523
83	21/09/2020	22/10/2020	RV00318308	PAJEU DO PIAUI - PI	588729634	131	21/09/2020	22/10/2020	RV00318195	TERESINA - PI	588728510
84	21/09/2020	22/10/2020	RV00318303	FLORIANO - PI	588729585	132	21/09/2020	22/10/2020	RV00318194	TERESINA - PI	588728506
85	21/09/2020	22/10/2020	RV00318302	PICOS - PI	588729577	133	21/09/2020	22/10/2020	RV00318193	TERESINA - PI	588728497
86	21/09/2020	22/10/2020	RV00318301	PICOS - PI	588729563	134	21/09/2020	22/10/2020	RV00318191	PARNAIBA - PI	588728470
87	21/09/2020	22/10/2020	RV00318300	PICOS - PI	588729550	135	21/09/2020	22/10/2020	RV00318190	CAMPO MAIOR - PI	588728466
88	21/09/2020	22/10/2020	RV00318299	PICOS - PI	588729546	136	21/09/2020	22/10/2020	RV00318189	TERESINA - PI	588728452
89	21/09/2020	22/10/2020	RV00318298	PICOS - PI	588729532	137	21/09/2020	22/10/2020	RV00318188	TERESINA - PI	588728449
90	21/09/2020	22/10/2020	RV00318297	PICOS - PI	588729529	138	21/09/2020	22/10/2020	RV00318187	TERESINA - PI	588728435
91	21/09/2020	22/10/2020	RV00318243	TERESINA - PI	588728982	139	21/09/2020	22/10/2020	RV00318186	TERESINA - PI	588728421
92	21/09/2020	22/10/2020	RV00318241	TERESINA - PI	588728979	140	21/09/2020	22/10/2020	RV00318185	TERESINA - PI	588728418
93	21/09/2020	22/10/2020	RV00318240	TERESINA - PI	588728965	141	21/09/2020	22/10/2020	RV00318184	PARNAIBA - PI	588728404
94	21/09/2020	22/10/2020	RV00318239	TERESINA - PI	588728951	142	21/09/2020	22/10/2020	RV00318183	TERESINA - PI	588728395

Diário Oficial



Teresina(PI) - Quinta-feira, 1º de outubro de 2020 • Nº 186

181

143	21/09/2020	22/10/2020	RV00318182	TERESINA - PI	588728381	191	21/09/2020	22/10/2020	RV00318121	MONSENHOR HIPOLITO - PI	588727797
144	21/09/2020	22/10/2020	RV00318181	TERESINA - PI	588728378	192	21/09/2020	22/10/2020	RV00318120	TERESINA - PI	588727783
145	21/09/2020	22/10/2020	RV00318180	LUIS CORREIA - PI	588728364	193	21/09/2020	22/10/2020	RV00318116	FLORIANO - PI	588727749
146	21/09/2020	22/10/2020	RV00318179	TERESINA - PI	588728355	194	21/09/2020	22/10/2020	RV00318113	TERESINA - PI	588727718
147	21/09/2020	22/10/2020	RV00318178	LUIS CORREIA - PI	588728347	195	21/09/2020	22/10/2020	RV00318112	TERESINA - PI	588727704
148	21/09/2020	22/10/2020	RV00318177	PARNAIBA - PI	588728333	196	21/09/2020	22/10/2020	RV00318111	TERESINA - PI	588727695
149	21/09/2020	22/10/2020	RV00318176	TERESINA - PI	588728320	197	21/09/2020	22/10/2020	RV00318109	TERESINA - PI	588727678
150	21/09/2020	22/10/2020	RV00318175	PARNAIBA - PI	588728316	198	21/09/2020	22/10/2020	RV00318107	TERESINA - PI	588727655
151	21/09/2020	22/10/2020	RV00318174	TERESINA - PI	588728302	199	21/09/2020	22/10/2020	RV00318106	TERESINA - PI	588727647
152	21/09/2020	22/10/2020	RV00318172	TERESINA - PI	588728280	200	21/09/2020	22/10/2020	RV00318105	TERESINA - PI	588727633
153	21/09/2020	22/10/2020	RV00318171	TERESINA - PI	588728276	201	21/09/2020	22/10/2020	RV00318103	TERESINA - PI	588727616
154	21/09/2020	22/10/2020	RV00318170	PARNAIBA - PI	588728262	202	21/09/2020	22/10/2020	RV00318101	TERESINA - PI	588727593
155	21/09/2020	22/10/2020	RV00318168	TERESINA - PI	588728245	203	21/09/2020	22/10/2020	RV00318100	TERESINA - PI	588727580
156	21/09/2020	22/10/2020	RV00318166	TERESINA - PI	588728228	204	21/09/2020	22/10/2020	RV00318099	TERESINA - PI	588727576
157	21/09/2020	22/10/2020	RV00318165	TERESINA - PI	588728214	205	21/09/2020	22/10/2020	RV00318098	TERESINA - PI	588727562
158	21/09/2020	22/10/2020	RV00318164	TERESINA - PI	588728205	206	21/09/2020	22/10/2020	RV00318096	PIRACURUCA - PI	588727545
159	21/09/2020	22/10/2020	RV00318162	JOSE DE FREITAS - PI	588728188	207	21/09/2020	22/10/2020	RV00318095	TERESINA - PI	588727531
160	21/09/2020	22/10/2020	RV00318161	TERESINA - PI	588728174	208	21/09/2020	22/10/2020	RV00318094	JOSE DE FREITAS - PI	588727528
161	21/09/2020	22/10/2020	RV00318156	TERESINA - PI	588728143	209	21/09/2020	22/10/2020	RV00318092	JOSE DE FREITAS - PI	588727505
162	21/09/2020	22/10/2020	RV00318155	TERESINA - PI	588728130	210	21/09/2020	22/10/2020	RV00318090	TERESINA - PI	588727488
163	21/09/2020	22/10/2020	RV00318154	TERESINA - PI	588728126	211	21/09/2020	22/10/2020	RV00318089	TERESINA - PI	588727474
164	21/09/2020	22/10/2020	RV00318153	TERESINA - PI	588728112	212	21/09/2020	22/10/2020	RV00318088	TERESINA - PI	588727465
165	21/09/2020	22/10/2020	RV00318152	TERESINA - PI	588728109	213	21/09/2020	22/10/2020	RV00318087	TERESINA - PI	588727457
166	21/09/2020	22/10/2020	RV00318151	TERESINA - PI	588728090	214	21/09/2020	22/10/2020	RV00318086	CABECEIRAS DO PIAUI - PI	588727443
167	21/09/2020	22/10/2020	RV00318150	TERESINA - PI	588728086	215	21/09/2020	22/10/2020	RV00318085	TERESINA - PI	588727430
168	21/09/2020	22/10/2020	RV00318149	TERESINA - PI	588728072	216	21/09/2020	22/10/2020	RV00318084	LUZILANDIA - PI	588727426
169	21/09/2020	22/10/2020	RV00318148	TERESINA - PI	588728069	217	21/09/2020	22/10/2020	RV00318083	TERESINA - PI	588727412
170	21/09/2020	22/10/2020	RV00318147	TERESINA - PI	588728055	218	21/09/2020	22/10/2020	RV00318082	TERESINA - PI	588727409
171	21/09/2020	22/10/2020	RV00318146	TERESINA - PI	588728041	219	21/09/2020	22/10/2020	RV00318081	BARRAS - PI	588727390
172	21/09/2020	22/10/2020	RV00318145	TERESINA - PI	588728038	220	21/09/2020	22/10/2020	RV00318080	TERESINA - PI	588727386
173	21/09/2020	22/10/2020	RV00318144	TERESINA - PI	588728024	221	21/09/2020	22/10/2020	RV00318079	JOSE DE FREITAS - PI	588727372
174	21/09/2020	22/10/2020	RV00318143	TERESINA - PI	588728015	222	21/09/2020	22/10/2020	RV00318078	TERESINA - PI	588727369
175	21/09/2020	22/10/2020	RV00318141	TERESINA - PI	588727995	223	21/09/2020	22/10/2020	RV00318077	TERESINA - PI	588727355
176	21/09/2020	22/10/2020	RV00318139	AGUA BRANCA - PI	588727973	224	21/09/2020	22/10/2020	RV00318076	TERESINA - PI	588727341
177	21/09/2020	22/10/2020	RV00318138	TERESINA - PI	588727960	225	21/09/2020	22/10/2020	RV00318074	BURITIDOS LOPES - PI	588727324
178	21/09/2020	22/10/2020	RV00318137	TERESINA - PI	588727956	226	21/09/2020	22/10/2020	RV00318073	TERESINA - PI	588727315
179	21/09/2020	22/10/2020	RV00318135	TERESINA - PI	588727939	227	21/09/2020	22/10/2020	RV00318072	TERESINA - PI	588727307
180	21/09/2020	22/10/2020	RV00318134	TERESINA - PI	588727925	228	21/09/2020	22/10/2020	RV00318071	TERESINA - PI	588727298
181	21/09/2020	22/10/2020	RV00318133	CURRALINHOS - PI	588727911	229	21/09/2020	22/10/2020	RV00318070	TERESINA - PI	588727284
182	21/09/2020	22/10/2020	RV00318132	TERESINA - PI	588727908	230	21/09/2020	22/10/2020	RV00318069	TERESINA - PI	588727275
183	21/09/2020	22/10/2020	RV00318131	TERESINA - PI	588727899	231	21/09/2020	22/10/2020	RV00318068	CAMPO GRANDE DO PIAUI - PI	588727267
184	21/09/2020	22/10/2020	RV00318130	TERESINA - PI	588727885	232	21/09/2020	22/10/2020	RV00318066	TERESINA - PI	588727240
185	21/09/2020	22/10/2020	RV00318129	TERESINA - PI	588727871	233	21/09/2020	22/10/2020	RV00318065	JOSE DE FREITAS - PI	588727236
186	21/09/2020	22/10/2020	RV00318126	NAZARIA - PI	588727845	234	21/09/2020	22/10/2020	RV00318063	TERESINA - PI	588727219
187	21/09/2020	22/10/2020	RV00318125	TERESINA - PI	588727837	235	21/09/2020	22/10/2020	RV00318061	TERESINA - PI	588727196
188	21/09/2020	22/10/2020	RV00318124	OEIRAS - PI	588727823	236	21/09/2020	22/10/2020	RV00318060	TERESINA - PI	588727182
189	21/09/2020	22/10/2020	RV00318123	TERESINA - PI	588727810	237	21/09/2020	22/10/2020	RV00318059	UNIAO - PI	588727179
190	21/09/2020	22/10/2020	RV00318122	TERESINA - PI	588727806	238	21/09/2020	22/10/2020	RV00318058	FLORIANO - PI	588727165

Diário Oficial

182



Teresina(PI) - Quinta-feira, 1º de outubro de 2020 • Nº 186

239	21/09/2020	22/10/2020	RV00318057	TERESINA - PI	588727151
240	21/09/2020	22/10/2020	RV00318054	FLORIANO - PI	588727125
241	21/09/2020	22/10/2020	RV00318052	PICOS - PI	588727103
242	21/09/2020	22/10/2020	RV00318048	FLORIANO - PI	588727063
243	21/09/2020	22/10/2020	RV00318047	PAQUETA - PI	588727050
244	21/09/2020	22/10/2020	RV00318045	FLORIANO - PI	588727032
245	21/09/2020	22/10/2020	RV00318044	SÃO RAIMUNDO NONATO - PI	588727029
246	21/09/2020	22/10/2020	RV00318043	FLORIANO - PI	588727015
247	21/09/2020	22/10/2020	RV00318042	FLORIANO - PI	588727001
248	21/09/2020	22/10/2020	RV00318041	FLORIANO - PI	588726995
249	21/09/2020	22/10/2020	RV00318039	FLORIANO - PI	588726978
250	21/09/2020	22/10/2020	RV00318036	FLORIANO - PI	588726947
251	21/09/2020	22/10/2020	RV00318035	SANTA ROSA DO PIAUÍ - PI	588726933
252	21/09/2020	22/10/2020	RV00318032	TERESINA - PI	588726902
253	21/09/2020	22/10/2020	RV00318027	TERESINA - PI	588726862
254	21/09/2020	22/10/2020	RV00318026	TERESINA - PI	588726859
255	21/09/2020	22/10/2020	RV00318025	CANTO DO BURITI - PI	588726845
256	21/09/2020	22/10/2020	RV00318021	CANTO DO BURITI - PI	588726805
257	21/09/2020	22/10/2020	RV00318019	COLÔNIA DO GURGUEIA - PI	588726788
258	21/09/2020	22/10/2020	RV00318016	SÃO RAIMUNDO NONATO - PI	588726757
259	21/09/2020	22/10/2020	RV00318015	SÃO RAIMUNDO NONATO - PI	588726743
260	21/09/2020	22/10/2020	RV00318014	COLÔNIA DO GURGUEIA - PI	588726730
261	21/09/2020	22/10/2020	RV00318013	TERESINA - PI	588726726
262	21/09/2020	22/10/2020	RV00318010	CANTO DO BURITI - PI	588726690
263	21/09/2020	22/10/2020	RV00318004	TERESINA - PI	588726638
264	21/09/2020	22/10/2020	RV00318003	CANTO DO BURITI - PI	588726624
265	21/09/2020	22/10/2020	RV00318001	FLORES DO PIAUÍ - PI	588726607
266	21/09/2020	22/10/2020	RV00317998	BOM JESUS - PI	588726575
267	21/09/2020	22/10/2020	RV00317997	COLÔNIA DO GURGUEIA - PI	588726567
268	21/09/2020	22/10/2020	RV00317996	CANTO DO BURITI - PI	588726553
269	21/09/2020	22/10/2020	RV00317995	CANTO DO BURITI - PI	588726540
270	21/09/2020	22/10/2020	RV00317994	ITAUEIRA - PI	588726536
271	21/09/2020	22/10/2020	RV00317991	SÃO RAIMUNDO NONATO - PI	588726505
272	21/09/2020	22/10/2020	RV00317990	SÃO RAIMUNDO NONATO - PI	588726496
273	21/09/2020	22/10/2020	RV00317989	FLORIANO - PI	588726482
274	21/09/2020	22/10/2020	RV00317988	TERESINA - PI	588726479
275	21/09/2020	22/10/2020	RV00317987	CANTO DO BURITI - PI	588726465
276	21/09/2020	22/10/2020	RV00317986	PAJEU DO PIAUÍ - PI	588726451
277	21/09/2020	22/10/2020	RV00317985	SANTA FILOMENA - PI	588726448
278	21/09/2020	22/10/2020	RV00317984	MORRO CABECA NO TEMPO - PI	588726434
279	21/09/2020	22/10/2020	RV00317983	FLORIANO - PI	588726425
280	21/09/2020	22/10/2020	RV00317981	SÃO RAIMUNDO NONATO - PI	588726403
281	21/09/2020	22/10/2020	RV00317979	FLORIANO - PI	588726385
282	21/09/2020	22/10/2020	RV00317978	TERESINA - PI	588726377
283	21/09/2020	22/10/2020	RV00317977	PICOS - PI	588726363
284	21/09/2020	22/10/2020	RV00317976	OEIRAS - PI	588726350
285	21/09/2020	22/10/2020	RV00317975	PORTO - PI	588726346
286	21/09/2020	22/10/2020	RV00317974	TERESINA - PI	588726332

287	21/09/2020	22/10/2020	RV00317973	TERESINA - PI	588726329
288	21/09/2020	22/10/2020	RV00317972	UNIAO - PI	588726315
289	21/09/2020	22/10/2020	RV00318295	PICOS - PI	588729501
290	21/09/2020	22/10/2020	RV00318294	PICOS - PI	588729492
291	21/09/2020	22/10/2020	RV00318293	SÃO LUIS DO PIAUÍ - PI	588729489
292	21/09/2020	22/10/2020	RV00318292	PICOS - PI	588729475
293	21/09/2020	22/10/2020	RV00318291	PICOS - PI	588729461
294	21/09/2020	22/10/2020	RV00318290	PICOS - PI	588729458
295	21/09/2020	22/10/2020	RV00318289	PICOS - PI	588729444
296	21/09/2020	22/10/2020	RV00318288	PICOS - PI	588729435
297	21/09/2020	22/10/2020	RV00318287	PICOS - PI	588729427
298	21/09/2020	22/10/2020	RV00318286	PICOS - PI	588729413
299	21/09/2020	22/10/2020	RV00318285	PICOS - PI	588729400
300	21/09/2020	22/10/2020	RV00318284	PICOS - PI	588729395
301	21/09/2020	22/10/2020	RV00318283	PICOS - PI	588729387
302	21/09/2020	22/10/2020	RV00318282	BOCAINA - PI	588729373
303	21/09/2020	22/10/2020	RV00318281	PICOS - PI	588729360
304	21/09/2020	22/10/2020	RV00318280	PICOS - PI	588729356
305	21/09/2020	22/10/2020	RV00318279	PICOS - PI	588729342
306	21/09/2020	22/10/2020	RV00318278	PICOS - PI	588729339
307	21/09/2020	22/10/2020	RV00318277	PICOS - PI	588729325
308	21/09/2020	22/10/2020	RV00318276	TERESINA - PI	588729311
309	21/09/2020	22/10/2020	RV00318275	PICOS - PI	588729308
310	21/09/2020	22/10/2020	RV00318274	SUSSUPARA - PI	588729299
311	21/09/2020	22/10/2020	RV00318272	PICOS - PI	588729271
312	21/09/2020	22/10/2020	RV00318271	PICOS - PI	588729268
313	21/09/2020	22/10/2020	RV00318270	PICOS - PI	588729254
314	21/09/2020	22/10/2020	RV00318269	IPIRANGA DO PIAUÍ - PI	588729245
315	21/09/2020	22/10/2020	RV00318267	PICOS - PI	588729223
316	21/09/2020	22/10/2020	RV00318266	PICOS - PI	588729210
317	21/09/2020	22/10/2020	RV00318265	SANTANA DO PIAUÍ - PI	588729206
318	21/09/2020	22/10/2020	RV00318264	TERESINA - PI	588729197

Diário Oficial

Teresina(PI) - Quinta-feira, 1º de outubro de 2020 • Nº 186

183

319	21/09/2020	22/10/2020	RV00318263	TERESINA - PI	588729183	367	21/09/2020	22/10/2020	RV00317990	TERESINA - PI	588725998
320	21/09/2020	22/10/2020	RV00318262	TERESINA - PI	588729170	368	21/09/2020	22/10/2020	RV00318436	ALTAMIRA - PA	588730875
321	21/09/2020	22/10/2020	RV00318261	TERESINA - PI	588729166	369	21/09/2020	22/10/2020	RV00318433	FORTALEZA - CE	588730040
322	21/09/2020	22/10/2020	RV00318260	TERESINA - PI	588729152	370	21/09/2020	22/10/2020	RV00318432	BETIM - MG	588730836
323	21/09/2020	22/10/2020	RV00318259	CASTELO DO PIAUTI - PI	588729149	371	21/09/2020	22/10/2020	RV00318428	APARECIDA DE GOIANIA - GO	588730805
324	21/09/2020	22/10/2020	RV00318258	AGRICOLANDIA - PI	588729135	372	21/09/2020	22/10/2020	RV00318424	MATOES - MA	588730765
325	21/09/2020	22/10/2020	RV00318256	TERESINA - PI	588729118	373	21/09/2020	22/10/2020	RV00318416	MATOES - MA	588730694
326	21/09/2020	22/10/2020	RV00318255	TERESINA - PI	588729104	374	21/09/2020	22/10/2020	RV00318415	CAROLINA - MA	588730685
327	21/09/2020	22/10/2020	RV00318253	TERESINA - PI	588729081	375	21/09/2020	22/10/2020	RV00318413	PRESIDENTE DUTRA - MA	588730663
328	21/09/2020	22/10/2020	RV00318252	TERESINA - PI	588729078	376	21/09/2020	22/10/2020	RV00318403	SENADOR CANEDO - GO	588730561
329	21/09/2020	22/10/2020	RV00318251	TERESINA - PI	588729064	377	21/09/2020	22/10/2020	RV00318401	SAO GONCALO - RJ	588730544
330	21/09/2020	22/10/2020	RV00318250	TERESINA - PI	588729055	378	21/09/2020	22/10/2020	RV00318399	BRASILIA - DF	588730527
331	21/09/2020	22/10/2020	RV00318249	TERESINA - PI	588729047	379	21/09/2020	22/10/2020	RV00318396	JACAREI - SP	588730495
332	21/09/2020	22/10/2020	RV00318248	TERESINA - PI	588729033	380	21/09/2020	22/10/2020	RV00318394	UBERABA - MG	588730473
333	21/09/2020	22/10/2020	RV00318247	TERESINA - PI	588729020	381	21/09/2020	22/10/2020	RV00318381	SAO LUIS - MA	588730345
334	21/09/2020	22/10/2020	RV00318246	TERESINA - PI	588729016	382	21/09/2020	22/10/2020	RV00318373	UBERABA - MG	588730270
335	21/09/2020	22/10/2020	RV00318245	TERESINA - PI	588729002	383	21/09/2020	22/10/2020	RV00318362	GOIANIA - GO	588730164
336	21/09/2020	22/10/2020	RV00318244	TERESINA - PI	588728996	384	21/09/2020	22/10/2020	RV00318361	SAO FRANCISCO DO MARANHAO - MA	588730155
337	21/09/2020	22/10/2020	RV00317970	FLORIANO - PI	588726292	385	21/09/2020	22/10/2020	RV00318360	BARREIRAS - BA	588730147
338	21/09/2020	22/10/2020	RV00317969	PICOS - PI	588726289	386	21/09/2020	22/10/2020	RV00318355	TIMON - MA	588730093
339	21/09/2020	22/10/2020	RV00317968	PICOS - PI	588726275	387	21/09/2020	22/10/2020	RV00318354	CIDADE OCIDENTAL - GO	588730080
340	21/09/2020	22/10/2020	RV00317967	PICOS - PI	588726261	388	21/09/2020	22/10/2020	RV00318351	PETROLINA - PE	588730059
341	21/09/2020	22/10/2020	RV00317966	SUSSUAPARA - PI	588726258	389	21/09/2020	22/10/2020	RV00318350	SAO BERNARDO DO CAMPO - SP	588730045
342	21/09/2020	22/10/2020	RV00317965	PICOS - PI	588726244	390	21/09/2020	22/10/2020	RV00318349	BETIM - MG	588730031
343	21/09/2020	22/10/2020	RV00317964	PICOS - PI	588726235	391	21/09/2020	22/10/2020	RV00318347	CALDAS NOVAS - GO	588730014
344	21/09/2020	22/10/2020	RV00317963	SUSSUAPARA - PI	588726227	392	21/09/2020	22/10/2020	RV00318343	BRASILIA - DF	588729974
345	21/09/2020	22/10/2020	RV00317962	PICOS - PI	588726213	393	21/09/2020	22/10/2020	RV00318342	BRASILIA - DF	588729965
346	21/09/2020	22/10/2020	RV00317961	PICOS - PI	588726200	394	21/09/2020	22/10/2020	RV00318336	SERAFINA CORREA - RS	588729909
347	21/09/2020	22/10/2020	RV00317960	INHUMA - PI	588726195	395	21/09/2020	22/10/2020	RV00318333	ITUVERAVA - SP	588729872
348	21/09/2020	22/10/2020	RV00317959	FLORIANO - PI	588726187	396	21/09/2020	22/10/2020	RV00318332	BARUERI - SP	588729869
349	21/09/2020	22/10/2020	RV00317958	PICOS - PI	588726173	397	21/09/2020	22/10/2020	RV00318330	BRASILIA - DF	588729841
350	21/09/2020	22/10/2020	RV00317957	PICOS - PI	588726160	398	21/09/2020	22/10/2020	RV00318329	LUZIANIA - GO	588729838
351	21/09/2020	22/10/2020	RV00317956	PICOS - PI	588726156	399	21/09/2020	22/10/2020	RV00318326	BRASILIA - DF	588729807
352	21/09/2020	22/10/2020	RV00317955	TERESINA - PI	588726142	400	21/09/2020	22/10/2020	RV00318325	BOM JESUS - GO	588729798
353	21/09/2020	22/10/2020	RV00317954	PICOS - PI	588726139	401	21/09/2020	22/10/2020	RV00318322	SAO PAULO - SP	588729767
354	21/09/2020	22/10/2020	RV00317953	SAO JULIAO - PI	588726125	402	21/09/2020	22/10/2020	RV00318321	PETROLINA - PE	588729753
355	21/09/2020	22/10/2020	RV00317952	SUSSUAPARA - PI	588726111	403	21/09/2020	22/10/2020	RV00318320	SAO GOTARDO - MG	588729740
356	21/09/2020	22/10/2020	RV00317951	PICOS - PI	588726108	404	21/09/2020	22/10/2020	RV00318319	BARUERI - SP	588729736
357	21/09/2020	22/10/2020	RV00317950	INHUMA - PI	588726099	405	21/09/2020	22/10/2020	RV00318317	RIBEIRAO PRETO - SP	588729719
358	21/09/2020	22/10/2020	RV00317949	PICOS - PI	588726085	406	21/09/2020	22/10/2020	RV00318316	MARAU - RS	588729705
359	21/09/2020	22/10/2020	RV00317948	PICOS - PI	588726071	407	21/09/2020	22/10/2020	RV00318315	BRASILIA - DF	588729696
360	21/09/2020	22/10/2020	RV00317947	PICOS - PI	588726068	408	21/09/2020	22/10/2020	RV00318314	BARUERI - SP	588729682
361	21/09/2020	22/10/2020	RV00317945	CANTO DO BURITI - PI	588726045	409	21/09/2020	22/10/2020	RV00318312	SAO PAULO - SP	588729665
362	21/09/2020	22/10/2020	RV00317944	TERESINA - PI	588726037	410	21/09/2020	22/10/2020	RV00318310	CAJAMAR - SP	588729648
363	21/09/2020	22/10/2020	RV00317940	TERESINA - PI	588725990	411	21/09/2020	22/10/2020	RV00318307	ALCINOPOLIS - MS	588729625
364	21/09/2020	22/10/2020	RV00317933	DEMerval LOBAO - PI	588725924	412	21/09/2020	22/10/2020	RV00318306	CONCORDIA - SC	588729617
365	21/09/2020	22/10/2020	RV00317932	TERESINA - PI	588725915	413	21/09/2020	22/10/2020	RV00318305	BRASILIA - DF	588729603
366	21/09/2020	22/10/2020	RV00317931	TERESINA - PI	588725907	414	21/09/2020	22/10/2020	RV00318304	ITUVERAVA - SP	588729594

Diário Oficial

184



Teresina(PI) - Quinta-feira, 1º de outubro de 2020 • Nº 186

415	21/09/2020	22/10/2020	RV00318296	JABOATAO DOS GUARARAPES - PE	588729515	463	21/09/2020	22/10/2020	RV00318031	BRASILIA - DF	588726893
416	21/09/2020	22/10/2020	RV00318228	NITEROI - RJ	588728846	464	21/09/2020	22/10/2020	RV00318030	BRASILIA - DF	588726880
417	21/09/2020	22/10/2020	RV00318215	GRAO PARA - SC	588728713	465	21/09/2020	22/10/2020	RV00318029	SAO JOSE DOS PINHAIS - PR	588726876
418	21/09/2020	22/10/2020	RV00318214	SAO PAULO - SP	588728700	466	21/09/2020	22/10/2020	RV00318024	BRASILIA - DF	588726831
419	21/09/2020	22/10/2020	RV00318212	LUZIANIA - GO	588728687	467	21/09/2020	22/10/2020	RV00318023	BRASILIA - DF	588726828
420	21/09/2020	22/10/2020	RV00318208	GARANHUNS - PE	588728642	468	21/09/2020	22/10/2020	RV00318022	BRASILIA - DF	588726814
421	21/09/2020	22/10/2020	RV00318205	FORTALEZA - CE	588728611	469	21/09/2020	22/10/2020	RV00318020	BRASILIA - DF	588726791
422	21/09/2020	22/10/2020	RV00318203	BRASILIA - DF	588728599	470	21/09/2020	22/10/2020	RV00318018	CAMPO ALEGRE DE LOURDES - BA	588726774
423	21/09/2020	22/10/2020	RV00318192	GONCALVES DIAS - MA	588728483	471	21/09/2020	22/10/2020	RV00318017	FORTALEZA - CE	588726765
424	21/09/2020	22/10/2020	RV00318173	SAO BENEDITO - CE	588728293	472	21/09/2020	22/10/2020	RV00318012	BRASILIA - DF	588726712
425	21/09/2020	22/10/2020	RV00318169	TIANGUA - CE	588728259	473	21/09/2020	22/10/2020	RV00318011	CAICO - RN	588726709
426	21/09/2020	22/10/2020	RV00318167	FORTALEZA - CE	588728231	474	21/09/2020	22/10/2020	RV00318009	CRISTALINA - GO	588726686
427	21/09/2020	22/10/2020	RV00318163	SAO LUIS - MA	588728191	475	21/09/2020	22/10/2020	RV00318008	BRASILIA - DF	588726672
428	21/09/2020	22/10/2020	RV00318160	SAO JOSE DOS CAMPOS - SP	588728165	476	21/09/2020	22/10/2020	RV00318007	BRASILIA - DF	588726669
429	21/09/2020	22/10/2020	RV00318158	PARNARAMA - MA	588728157	477	21/09/2020	22/10/2020	RV00318006	BRASILIA - DF	588726655
430	21/09/2020	22/10/2020	RV00318142	MATOES - MA	588728007	478	21/09/2020	22/10/2020	RV00318005	ARUJA - SP	588726641
431	21/09/2020	22/10/2020	RV00318140	MATOES - MA	588727987	479	21/09/2020	22/10/2020	RV00318002	CABREUVA - SP	588726615
432	21/09/2020	22/10/2020	RV00318136	TURIACU - MA	588727942	480	21/09/2020	22/10/2020	RV00318000	JUNDIAI - SP	588726598
433	21/09/2020	22/10/2020	RV00318128	PARNARAMA - MA	588727868	481	21/09/2020	22/10/2020	RV00317999	BRASILIA - DF	588726584
434	21/09/2020	22/10/2020	RV00318127	BURITRANA - MA	588727854	482	21/09/2020	22/10/2020	RV00317993	ARAXA - MG	588726522
435	21/09/2020	22/10/2020	RV00318119	SANTA INES - MA	588727770	483	21/09/2020	22/10/2020	RV00317992	ITAPEVI - SP	588726519
436	21/09/2020	22/10/2020	RV00318118	MATOES - MA	588727766	484	21/09/2020	22/10/2020	RV00317982	TIANGUA - CE	588726417
437	21/09/2020	22/10/2020	RV00318117	PARNARAMA - MA	588727752	485	21/09/2020	22/10/2020	RV00317980	BRASILIA - DF	588726394
438	21/09/2020	22/10/2020	RV00318115	MATOES - MA	588727735	486	21/09/2020	22/10/2020	RV00318273	CRATO - CE	588729285
439	21/09/2020	22/10/2020	RV00318114	PARNARAMA - MA	588727721	487	21/09/2020	22/10/2020	RV00318268	QUIXADA - CE	588729237
440	21/09/2020	22/10/2020	RV00318110	SENADOR CANEDO - GO	588727681	488	21/09/2020	22/10/2020	RV00318257	SAO LUIS - MA	588729121
441	21/09/2020	22/10/2020	RV00318108	BELO HORIZONTE - MG	588727664	489	21/09/2020	22/10/2020	RV00318254	FEIRA DE SANTANA - BA	588729095
442	21/09/2020	22/10/2020	RV00318104	CODO - MA	588727620	490	21/09/2020	22/10/2020	RV00317971	FORTALEZA - CE	588726301
443	21/09/2020	22/10/2020	RV00318102	PINHAIS - PR	588727602	491	21/09/2020	22/10/2020	RV00317946	CAMOCIM - CE	588726054
444	21/09/2020	22/10/2020	RV00318097	ANANDEUA - PA	588727559	492	21/09/2020	22/10/2020	RV00317943	FORTALEZA - CE	588726023
445	21/09/2020	22/10/2020	RV00318093	BELO HORIZONTE - MG	588727514	493	21/09/2020	22/10/2020	RV00317942	CAICO - RN	588726010
446	21/09/2020	22/10/2020	RV00318091	TIMON - MA	588727491	494	21/09/2020	22/10/2020	RV00317941	TIANGUA - CE	588726006
447	21/09/2020	22/10/2020	RV00318075	IMPERATRIZ - MA	588727338	495	21/09/2020	22/10/2020	RV00317939	GUARANTA DO NORTE - MT	588725986
448	21/09/2020	22/10/2020	RV00318067	SAO LUIS - MA	588727253	496	21/09/2020	22/10/2020	RV00317938	LIVRAMENTO DE NOSSA SENHORA - BA	588725972
449	21/09/2020	22/10/2020	RV00318064	BELO HORIZONTE - MG	588727222	497	21/09/2020	22/10/2020	RV00317937	MIRASSOL - SP	588725969
450	21/09/2020	22/10/2020	RV00318062	CAXIAS - MA	588727205	498	21/09/2020	22/10/2020	RV00317936	UBERABA - MG	588725955
451	21/09/2020	22/10/2020	RV00318056	BRASILIA - DF	588727148	499	21/09/2020	22/10/2020	RV00317935	SOBRAL - CE	588725941
452	21/09/2020	22/10/2020	RV00318055	VITORIA DE SANTO ANTAO - PE	588727134	500	21/09/2020	22/10/2020	RV00317934	RIBEIROPOLIS - SE	588725938
453	21/09/2020	22/10/2020	RV00318053	SAO FRANCISCO DO MARANHAO - MA	588727117						
454	21/09/2020	22/10/2020	RV00318051	CANDEIAS - BA	588727094						
455	21/09/2020	22/10/2020	RV00318050	IPUA - SP	588727085						
456	21/09/2020	22/10/2020	RV00318049	BRASILIA - DF	588727077						
457	21/09/2020	22/10/2020	RV00318046	BRASILIA - DF	588727046						
458	21/09/2020	22/10/2020	RV00318040	BRASILIA - DF	588726981						
459	21/09/2020	22/10/2020	RV00318038	BRASILIA - DF	588726964						
460	21/09/2020	22/10/2020	RV00318037	SANTOS - SP	588726955						
461	21/09/2020	22/10/2020	RV00318034	BRASILIA - DF	588726920						
462	21/09/2020	22/10/2020	RV00318033	SAO JOSE DOS PINHAIS - PR	588726916						

NOTIFICAÇÃO – ATUAÇÃO POR INFRAÇÃO DE TRANSITO

Considerando o disposto no Art. 24 e seus incisos, da Lei Federal nº 9.503 de 23 de setembro de 1997, que institui o Código de Trânsito Brasileiro – CTB, o **Secretário de Estado dos Transportes do Piauí**, no uso de suas atribuições, com fulcro no art. 281 do CTB, torna pública a relação de Autos de Infração de Trânsito processados com base do art. 231, V do CTB (transitar com o veículo com excesso de velocidade) e **NOTIFICA** os proprietários dos veículos que, caso queiram, terão o prazo estipulado na Notificação de Atuação por Infração enviada via Correios para apresentação da Defesa da Atuação.

Nº	Data de	Próx. Dt. Geração N.P	Nº do Auto de	Município/UF	Sequencial
1	21/09/2020	22/10/2020	RV00318797	TERESINA - PI	588734427
2	21/09/2020	22/10/2020	RV00318796	SAO RAIMUNDO NONATO - PI	588734413
3	21/09/2020	22/10/2020	RV00318795	SANTO INACIO DO PIAUI - PI	588734400
4	21/09/2020	22/10/2020	RV00318792	TERESINA - PI	588734387
5	21/09/2020	22/10/2020	RV00318791	TERESINA - PI	588734373
6	21/09/2020	22/10/2020	RV00318790	PICOS - PI	588734360
7	21/09/2020	22/10/2020	RV00318788	AGRICOLANDIA - PI	588734342
8	21/09/2020	22/10/2020	RV00318786	SAO JOAO DA CANABRAVA - PI	588734325
9	21/09/2020	22/10/2020	RV00318785	PICOS - PI	588734311
10	21/09/2020	22/10/2020	RV00318784	FRONTEIRAS - PI	588734308
11	21/09/2020	22/10/2020	RV00318783	TERESINA - PI	588734299
12	21/09/2020	22/10/2020	RV00318782	SAO JOAO DA CANABRAVA - PI	588734285
13	21/09/2020	22/10/2020	RV00318781	MARCOLANDIA - PI	588734271
14	21/09/2020	22/10/2020	RV00318780	PARNAIBA - PI	588734268
15	21/09/2020	22/10/2020	RV00318778	INHUMA - PI	588734245
16	21/09/2020	22/10/2020	RV00318777	TERESINA - PI	588734237
17	21/09/2020	22/10/2020	RV00318776	PICOS - PI	588734223
18	21/09/2020	22/10/2020	RV00318775	JAICOS - PI	588734210
19	21/09/2020	22/10/2020	RV00318774	SANTANA DO PIAUI - PI	588734206
20	21/09/2020	22/10/2020	RV00318773	PICOS - PI	588734197
21	21/09/2020	22/10/2020	RV00318770	TERESINA - PI	588734166
22	21/09/2020	22/10/2020	RV00318769	ALTOS - PI	588734152
23	21/09/2020	22/10/2020	RV00318767	TERESINA - PI	588734135
24	21/09/2020	22/10/2020	RV00318766	TERESINA - PI	588734121
25	21/09/2020	22/10/2020	RV00318765	TERESINA - PI	588734118
26	21/09/2020	22/10/2020	RV00318764	UNIAO - PI	588734104
27	21/09/2020	22/10/2020	RV00318763	TERESINA - PI	588734095
28	21/09/2020	22/10/2020	RV00318762	TERESINA - PI	588734081
29	21/09/2020	22/10/2020	RV00318761	TERESINA - PI	588734078
30	21/09/2020	22/10/2020	RV00318760	LAGOA ALEGRE - PI	588734064
31	21/09/2020	22/10/2020	RV00318759	TERESINA - PI	588734055
32	21/09/2020	22/10/2020	RV00318758	UNIAO - PI	588734047
33	21/09/2020	22/10/2020	RV00318757	UNIAO - PI	588734033
34	21/09/2020	22/10/2020	RV00318756	TERESINA - PI	588734020
35	21/09/2020	22/10/2020	RV00318754	TERESINA - PI	588734002
36	21/09/2020	22/10/2020	RV00318752	TERESINA - PI	588733982
37	21/09/2020	22/10/2020	RV00318749	TERESINA - PI	588733951
38	21/09/2020	22/10/2020	RV00318748	TERESINA - PI	588733948
39	21/09/2020	22/10/2020	RV00318747	TERESINA - PI	588733934
40	21/09/2020	22/10/2020	RV00318746	CORRENTE - PI	588733925
41	21/09/2020	22/10/2020	RV00318745	TERESINA - PI	588733917
42	21/09/2020	22/10/2020	RV00318744	TERESINA - PI	588733903
43	21/09/2020	22/10/2020	RV00318743	TERESINA - PI	588733894
44	21/09/2020	22/10/2020	RV00318741	BARRAS - PI	588733885
45	21/09/2020	22/10/2020	RV00318740	TERESINA - PI	588733877
46	21/09/2020	22/10/2020	RV00318739	TERESINA - PI	588733863

47	21/09/2020	22/10/2020	RV00318738	FLORIANO - PI	588733850
48	21/09/2020	22/10/2020	RV00318737	TERESINA - PI	588733846
49	21/09/2020	22/10/2020	RV00318736	TERESINA - PI	588733832
50	21/09/2020	22/10/2020	RV00318735	TERESINA - PI	588733829
51	21/09/2020	22/10/2020	RV00318732	TERESINA - PI	588733792
52	21/09/2020	22/10/2020	RV00318730	TERESINA - PI	588733775
53	21/09/2020	22/10/2020	RV00318729	TERESINA - PI	588733761
54	21/09/2020	22/10/2020	RV00318728	LUIS CORREIA - PI	588733758
55	21/09/2020	22/10/2020	RV00318727	TERESINA - PI	588733744
56	21/09/2020	22/10/2020	RV00318726	TERESINA - PI	588733735
57	21/09/2020	22/10/2020	RV00318724	PARNAIBA - PI	588733713
58	21/09/2020	22/10/2020	RV00318723	TERESINA - PI	588733700
59	21/09/2020	22/10/2020	RV00318722	PARNAIBA - PI	588733695
60	21/09/2020	22/10/2020	RV00318721	TERESINA - PI	588733687
61	21/09/2020	22/10/2020	RV00318720	TERESINA - PI	588733673
62	21/09/2020	22/10/2020	RV00318719	TERESINA - PI	588733660
63	21/09/2020	22/10/2020	RV00318718	TERESINA - PI	588733656
64	21/09/2020	22/10/2020	RV00318717	PARNAIBA - PI	588733642
65	21/09/2020	22/10/2020	RV00318716	TERESINA - PI	588733639
66	21/09/2020	22/10/2020	RV00318715	TERESINA - PI	588733625
67	21/09/2020	22/10/2020	RV00318714	TERESINA - PI	588733611
68	21/09/2020	22/10/2020	RV00318712	TERESINA - PI	588733599
69	21/09/2020	22/10/2020	RV00318711	TERESINA - PI	588733585
70	21/09/2020	22/10/2020	RV00318710	TERESINA - PI	588733571
71	21/09/2020	22/10/2020	RV00318709	TERESINA - PI	588733568
72	21/09/2020	22/10/2020	RV00318708	TERESINA - PI	588733554
73	21/09/2020	22/10/2020	RV00318707	TERESINA - PI	588733545
74	21/09/2020	22/10/2020	RV00318705	TERESINA - PI	588733523
75	21/09/2020	22/10/2020	RV00318703	TERESINA - PI	588733510
76	21/09/2020	22/10/2020	RV00318702	TERESINA - PI	588733506
77	21/09/2020	22/10/2020	RV00318701	TERESINA - PI	588733497
78	21/09/2020	22/10/2020	RV00318700	TERESINA - PI	588733483
79	21/09/2020	22/10/2020	RV00318696	CANTO DO BURITI - PI	588733452
80	21/09/2020	22/10/2020	RV00318695	TERESINA - PI	588733449
81	21/09/2020	22/10/2020	RV00318694	LAGOA DO PIAUI - PI	588733435
82	21/09/2020	22/10/2020	RV00318693	TERESINA - PI	588733421
83	21/09/2020	22/10/2020	RV00318691	NAZARIA - PI	588733418
84	21/09/2020	22/10/2020	RV00318690	AMARANTE - PI	588733404
85	21/09/2020	22/10/2020	RV00318689	TERESINA - PI	588733395
86	21/09/2020	22/10/2020	RV00318688	TERESINA - PI	588733381
87	21/09/2020	22/10/2020	RV00318687	TERESINA - PI	588733378
88	21/09/2020	22/10/2020	RV00318686	TERESINA - PI	588733364
89	21/09/2020	22/10/2020	RV00318684	TERESINA - PI	588733347
90	21/09/2020	22/10/2020	RV00318683	UNIAO - PI	588733333
91	21/09/2020	22/10/2020	RV00318682	TERESINA - PI	588733320
92	21/09/2020	22/10/2020	RV00318681	TERESINA - PI	588733316
93	21/09/2020	22/10/2020	RV00318680	TERESINA - PI	588733302
94	21/09/2020	22/10/2020	RV00318678	TERESINA - PI	588733280

Diário Oficial

186



Teresina(PI) - Quinta-feira, 1º de outubro de 2020 • Nº 186

95	21/09/2020	22/10/2020	RV00318677	JOSE DE FREITAS - PI	588733276	143	21/09/2020	22/10/2020	RV00318621	TERESINA - PI	588732721
96	21/09/2020	22/10/2020	RV00318676	TERESINA - PI	588733262	144	21/09/2020	22/10/2020	RV00318620	TERESINA - PI	588732718
97	21/09/2020	22/10/2020	RV00318675	TERESINA - PI	588733259	145	21/09/2020	22/10/2020	RV00318619	TERESINA - PI	588732704
98	21/09/2020	22/10/2020	RV00318674	BARRAS - PI	588733245	146	21/09/2020	22/10/2020	RV00318618	TERESINA - PI	588732695
99	21/09/2020	22/10/2020	RV00318673	TERESINA - PI	588733231	147	21/09/2020	22/10/2020	RV00318617	PARNAIBA - PI	588732681
100	21/09/2020	22/10/2020	RV00318672	JOSE DE FREITAS - PI	588733228	148	21/09/2020	22/10/2020	RV00318615	TERESINA - PI	588732664
101	21/09/2020	22/10/2020	RV00318671	BARRAS - PI	588733214	149	21/09/2020	22/10/2020	RV00318614	TERESINA - PI	588732655
102	21/09/2020	22/10/2020	RV00318670	JOSE DE FREITAS - PI	588733205	150	21/09/2020	22/10/2020	RV00318613	DEMerval LOBAO - PI	588732647
103	21/09/2020	22/10/2020	RV00318669	TERESINA - PI	588733191	151	21/09/2020	22/10/2020	RV00318612	TERESINA - PI	588732633
104	21/09/2020	22/10/2020	RV00318668	TERESINA - PI	588733188	152	21/09/2020	22/10/2020	RV00318611	TERESINA - PI	588732620
105	21/09/2020	22/10/2020	RV00318667	JOSE DE FREITAS - PI	588733174	153	21/09/2020	22/10/2020	RV00318608	TERESINA - PI	588732593
106	21/09/2020	22/10/2020	RV00318666	TERESINA - PI	588733165	154	21/09/2020	22/10/2020	RV00318607	TERESINA - PI	588732580
107	21/09/2020	22/10/2020	RV00318665	JOSE DE FREITAS - PI	588733157	155	21/09/2020	22/10/2020	RV00318606	OEIRAS - PI	588732576
108	21/09/2020	22/10/2020	RV00318664	JOSE DE FREITAS - PI	588733143	156	21/09/2020	22/10/2020	RV00318604	PARNAIBA - PI	588732559
109	21/09/2020	22/10/2020	RV00318663	TERESINA - PI	588733130	157	21/09/2020	22/10/2020	RV00318603	TERESINA - PI	588732545
110	21/09/2020	22/10/2020	RV00318662	TERESINA - PI	588733126	158	21/09/2020	22/10/2020	RV00318602	TERESINA - PI	588732531
111	21/09/2020	22/10/2020	RV00318661	TERESINA - PI	588733112	159	21/09/2020	22/10/2020	RV00318601	PARNAIBA - PI	588732528
112	21/09/2020	22/10/2020	RV00318660	TERESINA - PI	588733109	160	21/09/2020	22/10/2020	RV00318600	TERESINA - PI	588732514
113	21/09/2020	22/10/2020	RV00318659	TERESINA - PI	588733090	161	21/09/2020	22/10/2020	RV00318598	TERESINA - PI	588732491
114	21/09/2020	22/10/2020	RV00318658	TERESINA - PI	588733086	162	21/09/2020	22/10/2020	RV00318597	TERESINA - PI	588732488
115	21/09/2020	22/10/2020	RV00318657	JOSE DE FREITAS - PI	588733072	163	21/09/2020	22/10/2020	RV00318596	TERESINA - PI	588732474
116	21/09/2020	22/10/2020	RV00318656	TERESINA - PI	588733069	164	21/09/2020	22/10/2020	RV00318595	TERESINA - PI	588732465
117	21/09/2020	22/10/2020	RV00318655	TERESINA - PI	588733055	165	21/09/2020	22/10/2020	RV00318594	PARNAIBA - PI	588732457
118	21/09/2020	22/10/2020	RV00318654	TERESINA - PI	588733041	166	21/09/2020	22/10/2020	RV00318593	TERESINA - PI	588732443
119	21/09/2020	22/10/2020	RV00318653	ALTOS - PI	588733038	167	21/09/2020	22/10/2020	RV00318592	PARNAIBA - PI	588732430
120	21/09/2020	22/10/2020	RV00318652	TERESINA - PI	588733024	168	21/09/2020	22/10/2020	RV00318591	TERESINA - PI	588732426
121	21/09/2020	22/10/2020	RV00318651	TERESINA - PI	588733015	169	21/09/2020	22/10/2020	RV00318589	TERESINA - PI	588732409
122	21/09/2020	22/10/2020	RV00318650	ESPERANTINA - PI	588733007	170	21/09/2020	22/10/2020	RV00318588	FLORIANO - PI	588732390
123	21/09/2020	22/10/2020	RV00318649	JOSE DE FREITAS - PI	588732995	171	21/09/2020	22/10/2020	RV00318585	TERESINA - PI	588732369
124	21/09/2020	22/10/2020	RV00318647	TERESINA - PI	588732987	172	21/09/2020	22/10/2020	RV00318584	INHUMA - PI	588732355
125	21/09/2020	22/10/2020	RV00318646	TERESINA - PI	588732973	173	21/09/2020	22/10/2020	RV00318583	FLORIANO - PI	588732341
126	21/09/2020	22/10/2020	RV00318645	TERESINA - PI	588732960	174	21/09/2020	22/10/2020	RV00318581	TERESINA - PI	588732324
127	21/09/2020	22/10/2020	RV00318644	TERESINA - PI	588732956	175	21/09/2020	22/10/2020	RV00318580	FLORIANO - PI	588732315
128	21/09/2020	22/10/2020	RV00318643	PARNAIBA - PI	588732942	176	21/09/2020	22/10/2020	RV00318576	BOM JESUS - PI	588732275
129	21/09/2020	22/10/2020	RV00318641	UNIAO - PI	588732925	177	21/09/2020	22/10/2020	RV00318575	FLORIANO - PI	588732267
130	21/09/2020	22/10/2020	RV00318640	TERESINA - PI	588732911	178	21/09/2020	22/10/2020	RV00318573	TERESINA - PI	588732240
131	21/09/2020	22/10/2020	RV00318639	TERESINA - PI	588732908	179	21/09/2020	22/10/2020	RV00318572	FLORIANO - PI	588732236
132	21/09/2020	22/10/2020	RV00318638	TERESINA - PI	588732899	180	21/09/2020	22/10/2020	RV00318570	VALENCA DO PIAUI - PI	588732219
133	21/09/2020	22/10/2020	RV00318637	TERESINA - PI	588732885	181	21/09/2020	22/10/2020	RV00318569	PICOS - PI	588732205
134	21/09/2020	22/10/2020	RV00318636	NOSSA SENHORA DOS REMEDIOS - PI	588732871	182	21/09/2020	22/10/2020	RV00318565	TERESINA - PI	588732165
135	21/09/2020	22/10/2020	RV00318635	TERESINA - PI	588732868	183	21/09/2020	22/10/2020	RV00318564	BONFIM DO PIAUI - PI	588732151
136	21/09/2020	22/10/2020	RV00318634	TERESINA - PI	588732854	184	21/09/2020	22/10/2020	RV00318554	GILBUES - PI	588732050
137	21/09/2020	22/10/2020	RV00318633	TERESINA - PI	588732845	185	21/09/2020	22/10/2020	RV00318551	CANTO DO BURITI - PI	588732029
138	21/09/2020	22/10/2020	RV00318632	TERESINA - PI	588732837	186	21/09/2020	22/10/2020	RV00318549	TAMBORIL DO PIAUI - PI	588732001
139	21/09/2020	22/10/2020	RV00318631	TERESINA - PI	588732823	187	21/09/2020	22/10/2020	RV00318548	TERESINA - PI	588731995
140	21/09/2020	22/10/2020	RV00318628	TERESINA - PI	588732797	188	21/09/2020	22/10/2020	RV00318544	INHUMA - PI	588731955
141	21/09/2020	22/10/2020	RV00318623	TERESINA - PI	588732749	189	21/09/2020	22/10/2020	RV00318540	TERESINA - PI	588731916
142	21/09/2020	22/10/2020	RV00318622	TERESINA - PI	588732735	190	21/09/2020	22/10/2020	RV00318535	TERESINA - PI	588731862

Diário Oficial

Teresina(PI) - Quinta-feira, 1º de outubro de 2020 • Nº 186

187

191	21/09/2020	22/10/2020	RV00318534	INHUMA - PI	588731859	239	21/09/2020	22/10/2020	RV00318939	MIGUEL ALVES - PI	588735847
192	21/09/2020	22/10/2020	RV00318533	SAO RAIMUNDO NONATO - PI	588731845	240	21/09/2020	22/10/2020	RV00318938	UNIAO - PI	588735833
193	21/09/2020	22/10/2020	RV00318532	FLORIANO - PI	588731831	241	21/09/2020	22/10/2020	RV00318937	TERESINA - PI	588735820
194	21/09/2020	22/10/2020	RV00318530	PICOS - PI	588731814	242	21/09/2020	22/10/2020	RV00318936	LAGOA ALEGRE - PI	588735816
195	21/09/2020	22/10/2020	RV00318529	SAO JOAO DO PIAUI - PI	588731805	243	21/09/2020	22/10/2020	RV00318934	TERESINA - PI	588735793
196	21/09/2020	22/10/2020	RV00318528	PICOS - PI	588731791	244	21/09/2020	22/10/2020	RV00318933	TERESINA - PI	588735780
197	21/09/2020	22/10/2020	RV00318527	PICOS - PI	588731788	245	21/09/2020	22/10/2020	RV00318932	TERESINA - PI	588735776
198	21/09/2020	22/10/2020	RV00318526	PICOS - PI	588731774	246	21/09/2020	22/10/2020	RV00318931	TERESINA - PI	588735762
199	21/09/2020	22/10/2020	RV00318524	PICOS - PI	588731757	247	21/09/2020	22/10/2020	RV00318930	TERESINA - PI	588735759
200	21/09/2020	22/10/2020	RV00318523	PAULISTANA - PI	588731743	248	21/09/2020	22/10/2020	RV00318929	UNIAO - PI	588735745
201	21/09/2020	22/10/2020	RV00318521	SEBASTIAO LEAL - PI	588731726	249	21/09/2020	22/10/2020	RV00318928	TERESINA - PI	588735731
202	21/09/2020	22/10/2020	RV00318520	PICOS - PI	588731712	250	21/09/2020	22/10/2020	RV00318927	TERESINA - PI	588735728
203	21/09/2020	22/10/2020	RV00318519	TERESINA - PI	588731709	251	21/09/2020	22/10/2020	RV00318926	UNIAO - PI	588735714
204	21/09/2020	22/10/2020	RV00318518	PICOS - PI	588731690	252	21/09/2020	22/10/2020	RV00318924	UNIAO - PI	588735691
205	21/09/2020	22/10/2020	RV00318517	PICOS - PI	588731686	253	21/09/2020	22/10/2020	RV00318923	GILBUES - PI	588735688
206	21/09/2020	22/10/2020	RV00318516	GEMINIANO - PI	588731672	254	21/09/2020	22/10/2020	RV00318922	FLORIANO - PI	588735674
207	21/09/2020	22/10/2020	RV00318515	PICOS - PI	588731669	255	21/09/2020	22/10/2020	RV00318921	PAES LANDIM - PI	588735665
208	21/09/2020	22/10/2020	RV00318514	TERESINA - PI	588731655	256	21/09/2020	22/10/2020	RV00318920	TERESINA - PI	588735657
209	21/09/2020	22/10/2020	RV00318513	PICOS - PI	588731641	257	21/09/2020	22/10/2020	RV00318919	FLORIANO - PI	588735643
210	21/09/2020	22/10/2020	RV00318511	SAO JOAO DA CANABRAVA - PI	588731624	258	21/09/2020	22/10/2020	RV00318918	CANTO DO BURITI - PI	588735630
211	21/09/2020	22/10/2020	RV00318510	SANTANA DO PIAUI - PI	588731615	259	21/09/2020	22/10/2020	RV00318917	ITAUEIRA - PI	588735626
212	21/09/2020	22/10/2020	RV00318509	PICOS - PI	588731607	260	21/09/2020	22/10/2020	RV00318916	URUCUI - PI	588735612
213	21/09/2020	22/10/2020	RV00318508	PICOS - PI	588731598	261	21/09/2020	22/10/2020	RV00318915	TERESINA - PI	588735609
214	21/09/2020	22/10/2020	RV00318507	TERESINA - PI	588731584	262	21/09/2020	22/10/2020	RV00318913	LUIS CORREIA - PI	588735586
215	21/09/2020	22/10/2020	RV00318506	PICOS - PI	588731575	263	21/09/2020	22/10/2020	RV00318912	LUIS CORREIA - PI	588735572
216	21/09/2020	22/10/2020	RV00318505	FLORIANO - PI	588731567	264	21/09/2020	22/10/2020	RV00318909	TERESINA - PI	588735541
217	21/09/2020	22/10/2020	RV00318504	TERESINA - PI	588731553	265	21/09/2020	22/10/2020	RV00318908	ITAUEIRA - PI	588735538
218	21/09/2020	22/10/2020	RV00318502	ALTOS - PI	588731536	266	21/09/2020	22/10/2020	RV00318907	TERESINA - PI	588735524
219	21/09/2020	22/10/2020	RV00318501	TERESINA - PI	588731522	267	21/09/2020	22/10/2020	RV00318906	TERESINA - PI	588735515
220	21/09/2020	22/10/2020	RV00318497	TERESINA - PI	588731482	268	21/09/2020	22/10/2020	RV00318905	TERESINA - PI	588735507
221	21/09/2020	22/10/2020	RV00318495	TERESINA - PI	588731465	269	21/09/2020	22/10/2020	RV00318904	TERESINA - PI	588735498
222	21/09/2020	22/10/2020	RV00318494	TERESINA - PI	588731451	270	21/09/2020	22/10/2020	RV00318903	TERESINA - PI	588735484
223	21/09/2020	22/10/2020	RV00318493	TERESINA - PI	588731448	271	21/09/2020	22/10/2020	RV00318902	TERESINA - PI	588735475
224	21/09/2020	22/10/2020	RV00318492	TERESINA - PI	588731434	272	21/09/2020	22/10/2020	RV00318901	TERESINA - PI	588735467
225	21/09/2020	22/10/2020	RV00318491	TERESINA - PI	588731425	273	21/09/2020	22/10/2020	RV00318900	TERESINA - PI	588735453
226	21/09/2020	22/10/2020	RV00318490	TERESINA - PI	588731417	274	21/09/2020	22/10/2020	RV00318899	UNIAO - PI	588735440
227	21/09/2020	22/10/2020	RV00318489	TERESINA - PI	588731403	275	21/09/2020	22/10/2020	RV00318898	MIGUEL ALVES - PI	588735436
228	21/09/2020	22/10/2020	RV00318488	TERESINA - PI	588731394	276	21/09/2020	22/10/2020	RV00318897	UNIAO - PI	588735422
229	21/09/2020	22/10/2020	RV00318487	TERESINA - PI	588731385	277	21/09/2020	22/10/2020	RV00318896	TERESINA - PI	588735419
230	21/09/2020	22/10/2020	RV00318486	TERESINA - PI	588731377	278	21/09/2020	22/10/2020	RV00318895	ALTO LONGA - PI	588735405
231	21/09/2020	22/10/2020	RV00318483	TERESINA - PI	588731346	279	21/09/2020	22/10/2020	RV00318894	TERESINA - PI	588735396
232	21/09/2020	22/10/2020	RV00318482	TERESINA - PI	588731332	280	21/09/2020	22/10/2020	RV00318893	TERESINA - PI	588735382
233	21/09/2020	22/10/2020	RV00318481	UNIAO - PI	588731329	281	21/09/2020	22/10/2020	RV00318891	TERESINA - PI	588735365
234	21/09/2020	22/10/2020	RV00318480	TERESINA - PI	588731315	282	21/09/2020	22/10/2020	RV00318890	TERESINA - PI	588735351
235	21/09/2020	22/10/2020	RV00318943	UNIAO - PI	588735881	283	21/09/2020	22/10/2020	RV00318889	TERESINA - PI	588735348
236	21/09/2020	22/10/2020	RV00318942	TERESINA - PI	588735878	284	21/09/2020	22/10/2020	RV00318886	TERESINA - PI	588735317
237	21/09/2020	22/10/2020	RV00318941	UNIAO - PI	588735864	285	21/09/2020	22/10/2020	RV00318883	TERESINA - PI	588735285
238	21/09/2020	22/10/2020	RV00318940	TERESINA - PI	588735855	286	21/09/2020	22/10/2020	RV00318881	TERESINA - PI	588735263

Diário Oficial

188



Teresina(PI) - Quinta-feira, 1º de outubro de 2020 • Nº 186

287	21/09/2020	22/10/2020	RV00318880	TERESINA - PI	588735250
288	21/09/2020	22/10/2020	RV00318879	TERESINA - PI	588735246
289	21/09/2020	22/10/2020	RV00318878	TERESINA - PI	588735232
290	21/09/2020	22/10/2020	RV00318877	BARRAS - PI	588735229
291	21/09/2020	22/10/2020	RV00318875	BARRAS - PI	588735201
292	21/09/2020	22/10/2020	RV00318873	BARRAS - PI	588735189
293	21/09/2020	22/10/2020	RV00318872	TERESINA - PI	588735175
294	21/09/2020	22/10/2020	RV00318871	TERESINA - PI	588735161
295	21/09/2020	22/10/2020	RV00318870	TERESINA - PI	588735158
296	21/09/2020	22/10/2020	RV00318869	JOSE DE FREITAS - PI	588735144
297	21/09/2020	22/10/2020	RV00318868	JOSE DE FREITAS - PI	588735135
298	21/09/2020	22/10/2020	RV00318867	TERESINA - PI	588735127
299	21/09/2020	22/10/2020	RV00318866	CAMPO MAIOR - PI	588735113
300	21/09/2020	22/10/2020	RV00318865	TERESINA - PI	588735100
301	21/09/2020	22/10/2020	RV00318864	TERESINA - PI	588735095
302	21/09/2020	22/10/2020	RV00318863	TERESINA - PI	588735087
303	21/09/2020	22/10/2020	RV00318862	TERESINA - PI	588735073
304	21/09/2020	22/10/2020	RV00318861	TERESINA - PI	588735060
305	21/09/2020	22/10/2020	RV00318860	TERESINA - PI	588735056
306	21/09/2020	22/10/2020	RV00318859	TERESINA - PI	588735042
307	21/09/2020	22/10/2020	RV00318858	TERESINA - PI	588735039
308	21/09/2020	22/10/2020	RV00318857	TERESINA - PI	588735025
309	21/09/2020	22/10/2020	RV00318856	TERESINA - PI	588735011
310	21/09/2020	22/10/2020	RV00318855	TERESINA - PI	588735008
311	21/09/2020	22/10/2020	RV00318854	TERESINA - PI	588734991
312	21/09/2020	22/10/2020	RV00318853	TERESINA - PI	588734988
313	21/09/2020	22/10/2020	RV00318852	TERESINA - PI	588734974
314	21/09/2020	22/10/2020	RV00318851	TERESINA - PI	588734965
315	21/09/2020	22/10/2020	RV00318850	TERESINA - PI	588734957
316	21/09/2020	22/10/2020	RV00318849	TERESINA - PI	588734943
317	21/09/2020	22/10/2020	RV00318848	TERESINA - PI	588734930
318	21/09/2020	22/10/2020	RV00318846	TERESINA - PI	588734912

319	21/09/2020	22/10/2020	RV00318843	TERESINA - PI	588734886
320	21/09/2020	22/10/2020	RV00318842	FLORIANO - PI	588734872
321	21/09/2020	22/10/2020	RV00318839	FLORIANO - PI	588734841
322	21/09/2020	22/10/2020	RV00318837	ITAUEIRA - PI	588734824
323	21/09/2020	22/10/2020	RV00318836	FLORIANO - PI	588734815
324	21/09/2020	22/10/2020	RV00318834	FLORES DO PIAUI - PI	588734798
325	21/09/2020	22/10/2020	RV00318833	FLORIANO - PI	588734784
326	21/09/2020	22/10/2020	RV00318832	TERESINA - PI	588734775
327	21/09/2020	22/10/2020	RV00318831	FLORIANO - PI	588734767
328	21/09/2020	22/10/2020	RV00318830	ELISEU MARTINS - PI	588734753
329	21/09/2020	22/10/2020	RV00318829	TERESINA - PI	588734740
330	21/09/2020	22/10/2020	RV00318828	TERESINA - PI	588734736
331	21/09/2020	22/10/2020	RV00318826	FLORIANO - PI	588734719
332	21/09/2020	22/10/2020	RV00318825	FLORIANO - PI	588734705
333	21/09/2020	22/10/2020	RV00318823	TERESINA - PI	588734682
334	21/09/2020	22/10/2020	RV00318816	FLORIANO - PI	588734617
335	21/09/2020	22/10/2020	RV00318809	SAO PEDRO DO PIAUI - PI	588734546
336	21/09/2020	22/10/2020	RV00318808	CANTO DO BURITI - PI	588734532
337	21/09/2020	22/10/2020	RV00318805	CANTO DO BURITI - PI	588734501
338	21/09/2020	22/10/2020	RV00318804	SAO RAIMUNDO NONATO - PI	588734492
339	21/09/2020	22/10/2020	RV00318799	BOM JESUS - PI	588734444
340	21/09/2020	22/10/2020	RV00318478	TERESINA - PI	588731292
341	21/09/2020	22/10/2020	RV00318477	TERESINA - PI	588731289
342	21/09/2020	22/10/2020	RV00318476	TERESINA - PI	588731275
343	21/09/2020	22/10/2020	RV00318475	TERESINA - PI	588731261
344	21/09/2020	22/10/2020	RV00318474	TERESINA - PI	588731258
345	21/09/2020	22/10/2020	RV00318473	TERESINA - PI	588731244
346	21/09/2020	22/10/2020	RV00318471	TERESINA - PI	588731227
347	21/09/2020	22/10/2020	RV00318470	TERESINA - PI	588731213
348	21/09/2020	22/10/2020	RV00318468	TERESINA - PI	588731195
349	21/09/2020	22/10/2020	RV00318467	TERESINA - PI	588731187
350	21/09/2020	22/10/2020	RV00318465	CAJUEIRO DA PRAIA - PI	588731160
351	21/09/2020	22/10/2020	RV00318464	TERESINA - PI	588731156
352	21/09/2020	22/10/2020	RV00318463	TERESINA - PI	588731142
353	21/09/2020	22/10/2020	RV00318462	PARNAIBA - PI	588731139
354	21/09/2020	22/10/2020	RV00318461	TERESINA - PI	588731125
355	21/09/2020	22/10/2020	RV00318459	TERESINA - PI	588731108
356	21/09/2020	22/10/2020	RV00318458	TERESINA - PI	588731099
357	21/09/2020	22/10/2020	RV00318457	TERESINA - PI	588731085
358	21/09/2020	22/10/2020	RV00318454	TERESINA - PI	588731054
359	21/09/2020	22/10/2020	RV00318453	TERESINA - PI	588731045
360	21/09/2020	22/10/2020	RV00318452	TERESINA - PI	588731037
361	21/09/2020	22/10/2020	RV00318450	TERESINA - PI	588731010
362	21/09/2020	22/10/2020	RV00318449	TERESINA - PI	588731006
363	21/09/2020	22/10/2020	RV00318448	TERESINA - PI	588730990
364	21/09/2020	22/10/2020	RV00318446	PADRE MARCOS - PI	588730972
365	21/09/2020	22/10/2020	RV00318444	TERESINA - PI	588730955
366	21/09/2020	22/10/2020	RV00318443	TERESINA - PI	588730941

Diário Oficial



Teresina(PI) - Quinta-feira, 1º de outubro de 2020 • Nº 186

189

367	21/09/2020	22/10/2020	RV00318442	TERESINA - PI	588730938	415	21/09/2020	22/10/2020	RV00318566	SAO LUIS - MA	588732179
368	21/09/2020	22/10/2020	RV00318441	TERESINA - PI	588730924	416	21/09/2020	22/10/2020	RV00318563	BRASILIA - DF	588732148
369	21/09/2020	22/10/2020	RV00318440	TERESINA - PI	588730915	417	21/09/2020	22/10/2020	RV00318562	CONCEICAO DO MATO DENTRO - MG	588732134
370	21/09/2020	22/10/2020	RV00318439	TERESINA - PI	588730907	418	21/09/2020	22/10/2020	RV00318561	BRASILIA - DF	588732125
371	21/09/2020	22/10/2020	RV00318794	BAYEUX - PB	588734395	419	21/09/2020	22/10/2020	RV00318560	CARAPICUBA - SP	588732117
372	21/09/2020	22/10/2020	RV00318789	APARECIDA DE GOIANIA - GO	588734356	420	21/09/2020	22/10/2020	RV00318559	SIMOES FILHO - BA	588732103
373	21/09/2020	22/10/2020	RV00318787	SAO BERNARDO DO CAMPO - SP	588734339	421	21/09/2020	22/10/2020	RV00318558	PETROLINA - PE	588732094
374	21/09/2020	22/10/2020	RV00318779	RIBEIROPOLIS - SE	588734254	422	21/09/2020	22/10/2020	RV00318557	BRASILIA - DF	588732085
375	21/09/2020	22/10/2020	RV00318772	BRASILIA - DF	588734183	423	21/09/2020	22/10/2020	RV00318556	SAO PAULO - SP	588732077
376	21/09/2020	22/10/2020	RV00318771	POMBOS - PE	588734170	424	21/09/2020	22/10/2020	RV00318555	BRASILIA - DF	588732063
377	21/09/2020	22/10/2020	RV00318768	SANTA LUZIA - MG	588734149	425	21/09/2020	22/10/2020	RV00318553	REMANSO - BA	588732046
378	21/09/2020	22/10/2020	RV00318755	BELO HORIZONTE - MG	588734016	426	21/09/2020	22/10/2020	RV00318552	LUIS ANTONIO - SP	588732032
379	21/09/2020	22/10/2020	RV00318753	SAO LUIS - MA	588733996	427	21/09/2020	22/10/2020	RV00318550	TUBARAO - SC	588732015
380	21/09/2020	22/10/2020	RV00318751	FERREIROS - PE	588733979	428	21/09/2020	22/10/2020	RV00318547	CIDADE OCIDENTAL - GO	588731981
381	21/09/2020	22/10/2020	RV00318750	BACABAL - MA	588733965	429	21/09/2020	22/10/2020	RV00318546	BRASILIA - DF	588731978
382	21/09/2020	22/10/2020	RV00318734	GUARULHOS - SP	588733815	430	21/09/2020	22/10/2020	RV00318545	BRASILIA - DF	588731964
383	21/09/2020	22/10/2020	RV00318733	BRASILIA - DF	588733801	431	21/09/2020	22/10/2020	RV00318543	SAO PAULO - SP	588731947
384	21/09/2020	22/10/2020	RV00318731	SAO LUIS - MA	588733789	432	21/09/2020	22/10/2020	RV00318542	HORTOLANDIA - SP	588731933
385	21/09/2020	22/10/2020	RV00318725	BELO HORIZONTE - MG	588733727	433	21/09/2020	22/10/2020	RV00318541	BRASILIA - DF	588731920
386	21/09/2020	22/10/2020	RV00318713	MATOES - MA	588733608	434	21/09/2020	22/10/2020	RV00318539	BARUERI - SP	588731902
387	21/09/2020	22/10/2020	RV00318706	POCOES - BA	588733537	435	21/09/2020	22/10/2020	RV00318538	LUIS EDUARDO MAGALHAES - BA	588731893
388	21/09/2020	22/10/2020	RV00318699	SAO LUIS - MA	588733470	436	21/09/2020	22/10/2020	RV00318537	OSASCO - SP	588731880
389	21/09/2020	22/10/2020	RV00318698	PASSAGEM FRANCA - MA	588733466	437	21/09/2020	22/10/2020	RV00318536	BAURU - SP	588731876
390	21/09/2020	22/10/2020	RV00318685	CATOLE DO ROCHA - PB	588733355	438	21/09/2020	22/10/2020	RV00318531	SAO LUIS - MA	588731828
391	21/09/2020	22/10/2020	RV00318679	SAO LUIS - MA	588733293	439	21/09/2020	22/10/2020	RV00318525	BURITIZEIRO - MG	588731765
392	21/09/2020	22/10/2020	RV00318642	FORTALEZA - CE	588732939	440	21/09/2020	22/10/2020	RV00318522	PARAMBU - CE	588731730
393	21/09/2020	22/10/2020	RV00318630	BACABAL - MA	588732810	441	21/09/2020	22/10/2020	RV00318512	SAO JOAO DO CARU - MA	588731638
394	21/09/2020	22/10/2020	RV00318629	FORTALEZA - CE	588732806	442	21/09/2020	22/10/2020	RV00318503	SURUBIM - PE	588731540
395	21/09/2020	22/10/2020	RV00318627	JACAREI - SP	588732783	443	21/09/2020	22/10/2020	RV00318500	SANTA LUZIA - MG	588731519
396	21/09/2020	22/10/2020	RV00318626	PALMAS - TO	588732770	444	21/09/2020	22/10/2020	RV00318499	TUPASSI - PR	588731505
397	21/09/2020	22/10/2020	RV00318625	TIANGUA - CE	588732766	445	21/09/2020	22/10/2020	RV00318498	SAO BERNARDO DO CAMPO - SP	588731496
398	21/09/2020	22/10/2020	RV00318624	GOIANIA - GO	588732752	446	21/09/2020	22/10/2020	RV00318496	TUPASSI - PR	588731479
399	21/09/2020	22/10/2020	RV00318616	BARREIRAS - BA	588732678	447	21/09/2020	22/10/2020	RV00318485	GUAPIACU - SP	588731363
400	21/09/2020	22/10/2020	RV00318610	TIMON - MA	588732616	448	21/09/2020	22/10/2020	RV00318484	SAO LUIS - MA	588731350
401	21/09/2020	22/10/2020	RV00318609	TIMON - MA	588732602	449	21/09/2020	22/10/2020	RV00318935	VALPARAISO DE GOIAS - GO	588735802
402	21/09/2020	22/10/2020	RV00318605	MANAUS - AM	588732562	450	21/09/2020	22/10/2020	RV00318925	BELO HORIZONTE - MG	588735705
403	21/09/2020	22/10/2020	RV00318599	SAO PAULO - SP	588732505	451	21/09/2020	22/10/2020	RV00318914	UBERLANDIA - MG	588735590
404	21/09/2020	22/10/2020	RV00318590	FORTALEZA - CE	588732412	452	21/09/2020	22/10/2020	RV00318911	ARAGUAINA - TO	588735569
405	21/09/2020	22/10/2020	RV00318587	TOLEDO - PR	588732386	453	21/09/2020	22/10/2020	RV00318910	MATOES - MA	588735555
406	21/09/2020	22/10/2020	RV00318586	SAO FRANCISCO DO MARANHAO - MA	588732372	454	21/09/2020	22/10/2020	RV00318892	MOSSORO - RN	588735379
407	21/09/2020	22/10/2020	RV00318582	SAO LUIS - MA	588732338	455	21/09/2020	22/10/2020	RV00318888	MATOES - MA	588735334
408	21/09/2020	22/10/2020	RV00318579	SAO PAULO - SP	588732307	456	21/09/2020	22/10/2020	RV00318887	SOROCABA - SP	588735325
409	21/09/2020	22/10/2020	RV00318578	LUZIANIA - GO	588732298	457	21/09/2020	22/10/2020	RV00318885	CAXIAS - MA	588735303
410	21/09/2020	22/10/2020	RV00318577	TIANGUA - CE	588732284	458	21/09/2020	22/10/2020	RV00318884	MATOES - MA	588735294
411	21/09/2020	22/10/2020	RV00318574	SAO MATEUS DO MARANHAO - MA	588732253	459	21/09/2020	22/10/2020	RV00318882	MATOES - MA	588735277
412	21/09/2020	22/10/2020	RV00318571	CALCADO - PE	588732222	460	21/09/2020	22/10/2020	RV00318876	SAO JOSE DOS CAMPOS - SP	588735215
413	21/09/2020	22/10/2020	RV00318568	TAUA - CE	588732196	461	21/09/2020	22/10/2020	RV00318874	CUJABA - MT	588735192
414	21/09/2020	22/10/2020	RV00318567	BRASILIA - DF	588732182	462	21/09/2020	22/10/2020	RV00318847	FORQUILHA - CE	588734926

Diário Oficial

190



Teresina(PI) - Quinta-feira, 1º de outubro de 2020 • Nº 186

463	21/09/2020	22/10/2020	RV00318845	SAO LUIS - MA	588734909
464	21/09/2020	22/10/2020	RV00318844	PATOS - PB	588734890
465	21/09/2020	22/10/2020	RV00318841	BRASILIA - DF	588734869
466	21/09/2020	22/10/2020	RV00318840	GOIANIA - GO	588734855
467	21/09/2020	22/10/2020	RV00318838	SAO PAULO - SP	588734838
468	21/09/2020	22/10/2020	RV00318835	ICONHA - ES	588734807
469	21/09/2020	22/10/2020	RV00318827	ARAGUAINA - TO	588734722
470	21/09/2020	22/10/2020	RV00318824	SAO PAULO - SP	588734696
471	21/09/2020	22/10/2020	RV00318822	BRASILIA - DF	588734679
472	21/09/2020	22/10/2020	RV00318821	BOM JESUS - GO	588734665
473	21/09/2020	22/10/2020	RV00318820	BRASILIA - DF	588734651
474	21/09/2020	22/10/2020	RV00318819	BARAO DE GRAJAU - MA	588734648
475	21/09/2020	22/10/2020	RV00318818	BARUERI - SP	588734634
476	21/09/2020	22/10/2020	RV00318817	SAO LUIS - MA	588734625
477	21/09/2020	22/10/2020	RV00318815	GOIANIA - GO	588734603
478	21/09/2020	22/10/2020	RV00318814	SAO JOSE DOS PINHAIS - PR	588734594
479	21/09/2020	22/10/2020	RV00318813	FORTALEZA - CE	588734585
480	21/09/2020	22/10/2020	RV00318812	MARABA - PA	588734577
481	21/09/2020	22/10/2020	RV00318811	SITIO NOVO DO TOCANTINS - TO	588734563
482	21/09/2020	22/10/2020	RV00318810	BRASILIA - DF	588734550
483	21/09/2020	22/10/2020	RV00318807	BRASILIA - DF	588734529
484	21/09/2020	22/10/2020	RV00318806	CICERO DANTAS - BA	588734515
485	21/09/2020	22/10/2020	RV00318803	BAURU - SP	588734489
486	21/09/2020	22/10/2020	RV00318802	FORMOSA - GO	588734475
487	21/09/2020	22/10/2020	RV00318801	VALPARAISO DE GOIAS - GO	588734461
488	21/09/2020	22/10/2020	RV00318800	JANDIRA - SP	588734458
489	21/09/2020	22/10/2020	RV00318798	BARREIRAS - BA	588734435
490	21/09/2020	22/10/2020	RV00318479	TIMON - MA	588731301
491	21/09/2020	22/10/2020	RV00318472	REMANSO - BA	588731235
492	21/09/2020	22/10/2020	RV00318469	SAO LUIS - MA	588731200
493	21/09/2020	22/10/2020	RV00318466	CHAPADINHA - MA	588731173
494	21/09/2020	22/10/2020	RV00318460	GOIANIA - GO	588731111
495	21/09/2020	22/10/2020	RV00318456	TIANGUA - CE	588731071
496	21/09/2020	22/10/2020	RV00318455	GOIANIA - GO	588731068
497	21/09/2020	22/10/2020	RV00318451	PEDRAS DE FOGO - PB	588731023
498	21/09/2020	22/10/2020	RV00318447	GUAPIACU - SP	588730986
499	21/09/2020	22/10/2020	RV00318445	JUIZ DE FORA - MG	588730969
500	21/09/2020	22/10/2020	RV00318438	TIMON - MA	588730898

NOTIFICAÇÃO - AUTUAÇÃO POR INFRAÇÃO DE TRANSITO

Considerando o disposto no Art. 24 e seus incisos, da Lei Federal nº 9.503 de 23 de setembro de 1997, que institui o Código de Trânsito Brasileiro - CTB, o **Secretário de Estado dos Transportes do Piauí**, no uso de suas atribuições, com fulcro no art. 281 do CTB, torna pública a relação de Autos de Infração de Trânsito processados com base do art. 231, V do CTB (transitar com o veículo com excesso de velocidade) e **NOTIFICA** os proprietários dos veículos que, caso queiram, terão o prazo estipulado na Notificação de Autuação por Infração enviada via Correios para apresentação da Defesa da Autuação.

Nº	Data de	Próx. Dt. Geração N.P	Nº do Auto de	Município UF	Sequencial
1	21/09/2020	22/10/2020	RV00319206	SAO RAIMUNDO NONATO - PI	588738463
2	21/09/2020	22/10/2020	RV00319205	PICOS - PI	588738450
3	21/09/2020	22/10/2020	RV00319203	FLORIANO - PI	588738432
4	21/09/2020	22/10/2020	RV00319197	URUCUI - PI	588738375
5	21/09/2020	22/10/2020	RV00319194	PAVUSSU - PI	588738344
6	21/09/2020	22/10/2020	RV00319193	TERESINA - PI	588738335
7	21/09/2020	22/10/2020	RV00319191	FLORIANO - PI	588738313
8	21/09/2020	22/10/2020	RV00319188	TERESINA - PI	588738287
9	21/09/2020	22/10/2020	RV00319184	TERESINA - PI	588738242
10	21/09/2020	22/10/2020	RV00319182	CANTO DO BURITI - PI	588738225
11	21/09/2020	22/10/2020	RV00319176	RIO GRANDE DO PIAUI - PI	588738171
12	21/09/2020	22/10/2020	RV00319174	PAULISTANA - PI	588738154
13	21/09/2020	22/10/2020	RV00319173	TERESINA - PI	588738145
14	21/09/2020	22/10/2020	RV00319172	RIO GRANDE DO PIAUI - PI	588738137
15	21/09/2020	22/10/2020	RV00319171	TERESINA - PI	588738123
16	21/09/2020	22/10/2020	RV00319170	TERESINA - PI	588738110
17	21/09/2020	22/10/2020	RV00319168	NOVA SANTA RITA - PI	588738097
18	21/09/2020	22/10/2020	RV00319164	PICOS - PI	588738052
19	21/09/2020	22/10/2020	RV00319163	PICOS - PI	588738049
20	21/09/2020	22/10/2020	RV00319162	PICOS - PI	588738035
21	21/09/2020	22/10/2020	RV00319159	PICOS - PI	588738018
22	21/09/2020	22/10/2020	RV00319158	SAO JOAO DA CANABRAVA - PI	588738004
23	21/09/2020	22/10/2020	RV00319157	PICOS - PI	588737998
24	21/09/2020	22/10/2020	RV00319156	PICOS - PI	588737984
25	21/09/2020	22/10/2020	RV00319155	PICOS - PI	588737975
26	21/09/2020	22/10/2020	RV00319154	PICOS - PI	588737967
27	21/09/2020	22/10/2020	RV00319153	SUSSUPARA - PI	588737953
28	21/09/2020	22/10/2020	RV00319151	FRONTEIRAS - PI	588737956
29	21/09/2020	22/10/2020	RV00319148	OEIRAS - PI	588737905
30	21/09/2020	22/10/2020	RV00319145	FLORIANO - PI	588737879
31	21/09/2020	22/10/2020	RV00319143	TERESINA - PI	588737851
32	21/09/2020	22/10/2020	RV00319141	TERESINA - PI	588737834
33	21/09/2020	22/10/2020	RV00319138	TERESINA - PI	588737803
34	21/09/2020	22/10/2020	RV00319137	TERESINA - PI	588737794
35	21/09/2020	22/10/2020	RV00319136	TERESINA - PI	588737785
36	21/09/2020	22/10/2020	RV00319135	TERESINA - PI	588737777
37	21/09/2020	22/10/2020	RV00319134	TERESINA - PI	588737763
38	21/09/2020	22/10/2020	RV00319132	TERESINA - PI	588737746
39	21/09/2020	22/10/2020	RV00319130	TERESINA - PI	588737729
40	21/09/2020	22/10/2020	RV00319129	TERESINA - PI	588737715
41	21/09/2020	22/10/2020	RV00319128	TERESINA - PI	588737701
42	21/09/2020	22/10/2020	RV00319127	TERESINA - PI	588737692
43	21/09/2020	22/10/2020	RV00319126	TERESINA - PI	588737689
44	21/09/2020	22/10/2020	RV00319125	TERESINA - PI	588737675
45	21/09/2020	22/10/2020	RV00319124	TERESINA - PI	588737661
46	21/09/2020	22/10/2020	RV00319123	UNIAO - PI	588737658

Diário Oficial

Teresina(PI) - Quinta-feira, 1º de outubro de 2020 • Nº 186

191

47	21/09/2020	22/10/2020	RV00319122	TERESINA - PI	588737644	95	21/09/2020	22/10/2020	RV00319056	TERESINA - PI	588736989
48	21/09/2020	22/10/2020	RV00319120	UNIAO - PI	588737627	96	21/09/2020	22/10/2020	RV00319052	ESPERANTINA - PI	588736958
49	21/09/2020	22/10/2020	RV00319117	RIO GRANDE DO PIAUI - PI	588737595	97	21/09/2020	22/10/2020	RV00319051	TERESINA - PI	588736944
50	21/09/2020	22/10/2020	RV00319114	PALMEIRAIS - PI	588737560	98	21/09/2020	22/10/2020	RV00319049	TERESINA - PI	588736927
51	21/09/2020	22/10/2020	RV00319113	TERESINA - PI	588737556	99	21/09/2020	22/10/2020	RV00319048	TERESINA - PI	588736913
52	21/09/2020	22/10/2020	RV00319112	SÃO PEDRO DO PIAUI - PI	588737542	100	21/09/2020	22/10/2020	RV00319047	TERESINA - PI	588736900
53	21/09/2020	22/10/2020	RV00319111	TERESINA - PI	588737539	101	21/09/2020	22/10/2020	RV00319046	TERESINA - PI	588736895
54	21/09/2020	22/10/2020	RV00319110	SÃO PEDRO DO PIAUI - PI	588737525	102	21/09/2020	22/10/2020	RV00319045	CAMPO MAIOR - PI	588736887
55	21/09/2020	22/10/2020	RV00319109	TERESINA - PI	588737511	103	21/09/2020	22/10/2020	RV00319044	TERESINA - PI	588736873
56	21/09/2020	22/10/2020	RV00319107	RIO GRANDE DO PIAUI - PI	588737499	104	21/09/2020	22/10/2020	RV00319043	TERESINA - PI	588736860
57	21/09/2020	22/10/2020	RV00319106	ÁGUA BRANCA - PI	588737485	105	21/09/2020	22/10/2020	RV00319042	TERESINA - PI	588736856
58	21/09/2020	22/10/2020	RV00319104	PARNAIBA - PI	588737468	106	21/09/2020	22/10/2020	RV00319041	TERESINA - PI	588736842
59	21/09/2020	22/10/2020	RV00319103	TERESINA - PI	588737454	107	21/09/2020	22/10/2020	RV00319040	ALTOS - PI	588736839
60	21/09/2020	22/10/2020	RV00319102	TERESINA - PI	588737445	108	21/09/2020	22/10/2020	RV00319039	TERESINA - PI	588736825
61	21/09/2020	22/10/2020	RV00319101	TERESINA - PI	588737437	109	21/09/2020	22/10/2020	RV00319038	TERESINA - PI	588736811
62	21/09/2020	22/10/2020	RV00319100	TERESINA - PI	588737423	110	21/09/2020	22/10/2020	RV00319037	TERESINA - PI	588736808
63	21/09/2020	22/10/2020	RV00319099	TERESINA - PI	588737410	111	21/09/2020	22/10/2020	RV00319036	TERESINA - PI	588736799
64	21/09/2020	22/10/2020	RV00319098	TERESINA - PI	588737406	112	21/09/2020	22/10/2020	RV00319035	LUZILANDIA - PI	588736785
65	21/09/2020	22/10/2020	RV00319097	TERESINA - PI	588737397	113	21/09/2020	22/10/2020	RV00319034	TERESINA - PI	588736771
66	21/09/2020	22/10/2020	RV00319095	UNIAO - PI	588737370	114	21/09/2020	22/10/2020	RV00319032	TERESINA - PI	588736754
67	21/09/2020	22/10/2020	RV00319094	TERESINA - PI	588737366	115	21/09/2020	22/10/2020	RV00319031	TERESINA - PI	588736745
68	21/09/2020	22/10/2020	RV00319093	TERESINA - PI	588737352	116	21/09/2020	22/10/2020	RV00319030	TERESINA - PI	588736737
69	21/09/2020	22/10/2020	RV00319092	UNIAO - PI	588737349	117	21/09/2020	22/10/2020	RV00319029	TERESINA - PI	588736723
70	21/09/2020	22/10/2020	RV00319091	NAZARIA - PI	588737335	118	21/09/2020	22/10/2020	RV00319028	TERESINA - PI	588736710
71	21/09/2020	22/10/2020	RV00319090	NAZARIA - PI	588737321	119	21/09/2020	22/10/2020	RV00319027	JOCA MARQUES - PI	588736706
72	21/09/2020	22/10/2020	RV00319089	TERESINA - PI	588737318	120	21/09/2020	22/10/2020	RV00319026	TERESINA - PI	588736697
73	21/09/2020	22/10/2020	RV00319086	NAZARIA - PI	588737281	121	21/09/2020	22/10/2020	RV00319022	URUCUI - PI	588736652
74	21/09/2020	22/10/2020	RV00319084	TERESINA - PI	588737264	122	21/09/2020	22/10/2020	RV00319021	RIO GRANDE DO PIAUI - PI	588736649
75	21/09/2020	22/10/2020	RV00319083	NAZARIA - PI	588737255	123	21/09/2020	22/10/2020	RV00319020	PICOS - PI	588736635
76	21/09/2020	22/10/2020	RV00319080	NAZARIA - PI	588737220	124	21/09/2020	22/10/2020	RV00319019	FLORIANO - PI	588736621
77	21/09/2020	22/10/2020	RV00319079	TERESINA - PI	588737216	125	21/09/2020	22/10/2020	RV00319018	TERESINA - PI	588736618
78	21/09/2020	22/10/2020	RV00319077	TERESINA - PI	588737193	126	21/09/2020	22/10/2020	RV00319016	FLORIANO - PI	588736595
79	21/09/2020	22/10/2020	RV00319075	TERESINA - PI	588737176	127	21/09/2020	22/10/2020	RV00319015	URUCUI - PI	588736581
80	21/09/2020	22/10/2020	RV00319074	TERESINA - PI	588737162	128	21/09/2020	22/10/2020	RV00319013	TERESINA - PI	588736564
81	21/09/2020	22/10/2020	RV00319073	SÃO PEDRO DO PIAUI - PI	588737159	129	21/09/2020	22/10/2020	RV00319012	FLORIANO - PI	588736555
82	21/09/2020	22/10/2020	RV00319072	TERESINA - PI	588737145	130	21/09/2020	22/10/2020	RV00319011	SÃO RAIMUNDO NONATO - PI	588736547
83	21/09/2020	22/10/2020	RV00319071	TERESINA - PI	588737131	131	21/09/2020	22/10/2020	RV00319009	TERESINA - PI	588736520
84	21/09/2020	22/10/2020	RV00319070	TERESINA - PI	588737128	132	21/09/2020	22/10/2020	RV00319008	TERESINA - PI	588736516
85	21/09/2020	22/10/2020	RV00319069	TERESINA - PI	588737114	133	21/09/2020	22/10/2020	RV00319003	CANTO DO BURITI - PI	588736462
86	21/09/2020	22/10/2020	RV00319067	TERESINA - PI	588737091	134	21/09/2020	22/10/2020	RV00319001	TERESINA - PI	588736445
87	21/09/2020	22/10/2020	RV00319066	TERESINA - PI	588737088	135	21/09/2020	22/10/2020	RV00318999	CANTO DO BURITI - PI	588736428
88	21/09/2020	22/10/2020	RV00319065	TERESINA - PI	588737074	136	21/09/2020	22/10/2020	RV00318993	CRISTINO CASTRO - PI	588736365
89	21/09/2020	22/10/2020	RV00319064	TERESINA - PI	588737065	137	21/09/2020	22/10/2020	RV00318992	CANTO DO BURITI - PI	588736357
90	21/09/2020	22/10/2020	RV00319063	CANTO DO BURITI - PI	588737057	138	21/09/2020	22/10/2020	RV00318989	FLORIANO - PI	588736336
91	21/09/2020	22/10/2020	RV00319062	TERESINA - PI	588737043	139	21/09/2020	22/10/2020	RV00318988	FLORIANO - PI	588736312
92	21/09/2020	22/10/2020	RV00319060	BOM JESUS - PI	588737026	140	21/09/2020	22/10/2020	RV00319210	TERESINA - PI	588738503
93	21/09/2020	22/10/2020	RV00319058	TERESINA - PI	588737009	141	21/09/2020	22/10/2020	RV00318986	PICOS - PI	588736290
94	21/09/2020	22/10/2020	RV00319057	BARRAS - PI	588736992	142	21/09/2020	22/10/2020	RV00318985	SÃO RAIMUNDO NONATO - PI	588736286

Diário Oficial

192



Teresina(PI) - Quinta-feira, 1º de outubro de 2020 • Nº 186

143	21/09/2020	22/10/2020	RV00318981	VARZEA BRANCA - PI	588736255
144	21/09/2020	22/10/2020	RV00318980	FLORIANO - PI	588736241
145	21/09/2020	22/10/2020	RV00318977	FLORIANO - PI	588736215
146	21/09/2020	22/10/2020	RV00318976	RIO GRANDE DO PIAUI - PI	588736207
147	21/09/2020	22/10/2020	RV00318974	SAO RAIMUNDO NONATO - PI	588736198
148	21/09/2020	22/10/2020	RV00318972	TERESINA - PI	588736175
149	21/09/2020	22/10/2020	RV00318971	ITAUEIRA - PI	588736167
150	21/09/2020	22/10/2020	RV00318969	MIGUEL ALVES - PI	588736140
151	21/09/2020	22/10/2020	RV00318968	UNIAO - PI	588736136
152	21/09/2020	22/10/2020	RV00318967	PICOS - PI	588736122
153	21/09/2020	22/10/2020	RV00318966	TERESINA - PI	588736119
154	21/09/2020	22/10/2020	RV00318965	BOCAIMA - PI	588736105
155	21/09/2020	22/10/2020	RV00318964	LAGOA DO SÍTIO - PI	588736096
156	21/09/2020	22/10/2020	RV00318963	PICOS - PI	588736082
157	21/09/2020	22/10/2020	RV00318962	PICOS - PI	588736079
158	21/09/2020	22/10/2020	RV00318961	BARRAS - PI	588736065
159	21/09/2020	22/10/2020	RV00318960	PICOS - PI	588736051
160	21/09/2020	22/10/2020	RV00318958	PICOS - PI	588736034
161	21/09/2020	22/10/2020	RV00318957	PICOS - PI	588736025
162	21/09/2020	22/10/2020	RV00318955	JAICOS - PI	588736003
163	21/09/2020	22/10/2020	RV00318954	PICOS - PI	588735997
164	21/09/2020	22/10/2020	RV00318953	MONSENHOR HIPOLITO - PI	588735983
165	21/09/2020	22/10/2020	RV00318951	TERESINA - PI	588735966
166	21/09/2020	22/10/2020	RV00318950	TERESINA - PI	588735952
167	21/09/2020	22/10/2020	RV00318947	TERESINA - PI	588735921
168	21/09/2020	22/10/2020	RV00318946	TERESINA - PI	588735918
169	21/09/2020	22/10/2020	RV00318945	TERESINA - PI	588735904
170	21/09/2020	22/10/2020	RV00318944	TERESINA - PI	588735895
171	21/09/2020	22/10/2020	RV00319208	GOVERNADOR VALADARES - MG	588738485
172	21/09/2020	22/10/2020	RV00319207	FEIRA DE SANTANA - BA	588738477
173	21/09/2020	22/10/2020	RV00319204	BETIM - MG	588738446
174	21/09/2020	22/10/2020	RV00319202	APARECIDA DE GOIANIA - GO	588738429
175	21/09/2020	22/10/2020	RV00319201	BRASILIA - DF	588738415
176	21/09/2020	22/10/2020	RV00319200	BRASILIA - DF	588738401
177	21/09/2020	22/10/2020	RV00319199	CRUZ DAS ALMAS - BA	588738392
178	21/09/2020	22/10/2020	RV00319198	ANAPOLIS - GO	588738389
179	21/09/2020	22/10/2020	RV00319196	BURITIS - MG	588738361
180	21/09/2020	22/10/2020	RV00319195	SAO PEDRO DO IVAI - PR	588738358
181	21/09/2020	22/10/2020	RV00319192	BOM JESUS - GO	588738327
182	21/09/2020	22/10/2020	RV00319190	BELA VISTA DO PARAISO - PR	588738300
183	21/09/2020	22/10/2020	RV00319189	AGUAS LINDAS DE GOIAS - GO	588738295
184	21/09/2020	22/10/2020	RV00319187	OSASCO - SP	588738273
185	21/09/2020	22/10/2020	RV00319186	OSASCO - SP	588738260
186	21/09/2020	22/10/2020	RV00319185	SAO PAULO - SP	588738256
187	21/09/2020	22/10/2020	RV00319183	BRASILIA - DF	588738239
188	21/09/2020	22/10/2020	RV00319180	BRASILIA - DF	588738211
189	21/09/2020	22/10/2020	RV00319179	BRASILIA - DF	588738208
190	21/09/2020	22/10/2020	RV00319178	TIMON - MA	588738199

191	21/09/2020	22/10/2020	RV00319177	FORTALEZA - CE	588738185
192	21/09/2020	22/10/2020	RV00319175	ITABUNA - BA	588738168
193	21/09/2020	22/10/2020	RV00319169	ITABUNA - BA	588738106
194	21/09/2020	22/10/2020	RV00319167	BAURU - SP	588738083
195	21/09/2020	22/10/2020	RV00319166	BELO HORIZONTE - MG	588738070
196	21/09/2020	22/10/2020	RV00319165	MIRASSOL - SP	588738066
197	21/09/2020	22/10/2020	RV00319160	PARNAMIRIM - PE	588738021
198	21/09/2020	22/10/2020	RV00319152	JUAZEIRO DO NORTE - CE	588737940
199	21/09/2020	22/10/2020	RV00319150	TIMON - MA	588737922
200	21/09/2020	22/10/2020	RV00319149	RECIFE - PE	588737919
201	21/09/2020	22/10/2020	RV00319147	SERRA TALHADA - PE	588737896
202	21/09/2020	22/10/2020	RV00319146	CRUZ DAS ALMAS - BA	588737882
203	21/09/2020	22/10/2020	RV00319144	GUARANTA DO NORTE - MT	588737865
204	21/09/2020	22/10/2020	RV00319142	BRASILIA - DF	588737848
205	21/09/2020	22/10/2020	RV00319140	MARTINHO CAMPOS - MG	588737825
206	21/09/2020	22/10/2020	RV00319139	SOBRAL - CE	588737817
207	21/09/2020	22/10/2020	RV00319133	RIO VERDE - GO	588737750
208	21/09/2020	22/10/2020	RV00319131	FERREIROS - PE	588737732
209	21/09/2020	22/10/2020	RV00319121	BELO HORIZONTE - MG	588737635
210	21/09/2020	22/10/2020	RV00319119	RIBEIRAO PRETO - SP	588737613
211	21/09/2020	22/10/2020	RV00319118	BRASILIA - DF	588737600
212	21/09/2020	22/10/2020	RV00319116	MORENO - PE	588737587
213	21/09/2020	22/10/2020	RV00319115	BRASILIA - DF	588737573
214	21/09/2020	22/10/2020	RV00319108	ITABUNA - BA	588737508
215	21/09/2020	22/10/2020	RV00319105	ITABUNA - BA	588737471
216	21/09/2020	22/10/2020	RV00319096	TUBARAO - SC	588737383
217	21/09/2020	22/10/2020	RV00319088	MATOES - MA	588737304
218	21/09/2020	22/10/2020	RV00319087	IMPERATRIZ - MA	588737295
219	21/09/2020	22/10/2020	RV00319085	MATOES - MA	588737278
220	21/09/2020	22/10/2020	RV00319082	TIMON - MA	588737247
221	21/09/2020	22/10/2020	RV00319081	CARUARU - PE	588737233
222	21/09/2020	22/10/2020	RV00319078	MATOES - MA	588737202
223	21/09/2020	22/10/2020	RV00319076	CAXIAS - MA	588737180
224	21/09/2020	22/10/2020	RV00319068	SAO LUIS - MA	588737105
225	21/09/2020	22/10/2020	RV00319061	BARRA DO CORDA - MA	588737030
226	21/09/2020	22/10/2020	RV00319059	TIMON - MA	588737012
227	21/09/2020	22/10/2020	RV00319054	UBERABA - MG	588736975
228	21/09/2020	22/10/2020	RV00319053	PRIMAVERA DO LESTE - MT	588736961
229	21/09/2020	22/10/2020	RV00319050	ORLEANS - SC	588736935
230	21/09/2020	22/10/2020	RV00319033	PRIMAVERA DO LESTE - MT	588736768
231	21/09/2020	22/10/2020	RV00319025	BRASILIA - DF	588736683
232	21/09/2020	22/10/2020	RV00319024	FORTALEZA - CE	588736670
233	21/09/2020	22/10/2020	RV00319023	SAO PAULO - SP	588736666
234	21/09/2020	22/10/2020	RV00319017	NOSSA SENHORA DA GLORIA - SE	588736604
235	21/09/2020	22/10/2020	RV00319014	JACAREI - SP	588736578
236	21/09/2020	22/10/2020	RV00319010	APARECIDA DE GOIANIA - GO	588736533
237	21/09/2020	22/10/2020	RV00319007	SAO PAULO - SP	588736502
238	21/09/2020	22/10/2020	RV00319006	SAO PAULO - SP	588736493



239	21/09/2020	22/10/2020	RV00319005	MACEIO - AL	588736480
240	21/09/2020	22/10/2020	RV00319004	NOVA VENEZA - SC	588736476
241	21/09/2020	22/10/2020	RV00319002	ITABUNA - BA	588736459
242	21/09/2020	22/10/2020	RV00319000	SALVADOR - BA	588736431
243	21/09/2020	22/10/2020	RV00318998	ITAQUAQUECETUBA - SP	588736414
244	21/09/2020	22/10/2020	RV00318997	APARECIDA DE GOIANIA - GO	588736405
245	21/09/2020	22/10/2020	RV00318996	JUAZEIRO - BA	588736391
246	21/09/2020	22/10/2020	RV00318995	BRASILIA - DF	588736388
247	21/09/2020	22/10/2020	RV00318994	FORMOSA - GO	588736374
248	21/09/2020	22/10/2020	RV00318991	JAGUARUNA - SP	588736343
249	21/09/2020	22/10/2020	RV00318990	SAO PAULO - SP	588736330
250	21/09/2020	22/10/2020	RV00319212	BARAO DE GRAJAU - MA	588736325
251	21/09/2020	22/10/2020	RV00319211	SAO PAULO - SP	588736317
252	21/09/2020	22/10/2020	RV00319209	BRASILIA - DF	588736494
253	21/09/2020	22/10/2020	RV00318987	SAO PAULO - SP	588736309
254	21/09/2020	22/10/2020	RV00318984	BELO HORIZONTE - MG	588736272
255	21/09/2020	22/10/2020	RV00318983	FORTALEZA - CE	588736269
256	21/09/2020	22/10/2020	RV00318979	GUAXUPE - MG	588736238
257	21/09/2020	22/10/2020	RV00318978	BELO HORIZONTE - MG	588736224
258	21/09/2020	22/10/2020	RV00318973	ANANINDEUA - PA	588736184
259	21/09/2020	22/10/2020	RV00318970	RIO VERDE - GO	588736153
260	21/09/2020	22/10/2020	RV00318959	VIAMAO - RS	588736048
261	21/09/2020	22/10/2020	RV00318956	BARAO DE COTEGUIPE - RS	588736017
262	21/09/2020	22/10/2020	RV00318952	FORTALEZA - CE	588735970
263	21/09/2020	22/10/2020	RV00318949	ALEM PARAIBA - MG	588735949
264	21/09/2020	22/10/2020	RV00318948	BENTO GONCALVES - RS	588735935

NOTIFICAÇÃO - AUTUAÇÃO POR INFRAÇÃO DE TRANSITO

Considerando o disposto no Art. 24 e seus incisos, da Lei Federal nº 9.503 de 23 de setembro de 1997, que instituiu o Código de Trânsito Brasileiro - CTB, o **Secretário de Estado dos Transportes do Piauí**, no uso de suas atribuições, com fulcro no art. 281 do CTB, torna pública a relação de Autos de Infração de Trânsito processados com base do art. 231, V do CTB (transitar com o veículo com excesso de peso) e **NOTIFICA** os proprietários dos veículos que, caso queiram, terão o prazo estipulado na Notificação de Autuação por Infração enviada via Correios para apresentação da Defesa da Autuação.

Nº	Data de	Próx. Dt. Geração N.P	Nº do Auto de	Município UF	Sequencial
1	21/09/2020	03/08/2020	SD00015954	TERESINA - PI	464631867
2	21/09/2020	03/08/2020	SD00015953	FLORIANO - PI	464631853
3	21/09/2020	03/08/2020	SD00015952	FLORIANO - PI	464631840
4	21/09/2020	03/08/2020	SD00015949	FLORIANO - PI	464631819
5	21/09/2020	03/08/2020	SD00015948	GUADALUPE - PI	464631805
6	21/09/2020	03/08/2020	SD00015947	TERESINA - PI	464631796
7	21/09/2020	03/08/2020	SD00015944	TERESINA - PI	464631765
8	21/09/2020	03/08/2020	SD00015943	TERESINA - PI	464631751
9	21/09/2020	03/08/2020	SD00015942	FLORIANO - PI	464631748
10	21/09/2020	03/08/2020	SD00015941	TERESINA - PI	464631734
11	21/09/2020	03/08/2020	SC00000679	PAULISTANA - PI	464631725
12	21/09/2020	03/08/2020	SC00000676	PICOS - PI	464631694
13	21/09/2020	03/08/2020	SC00000675	TERESINA - PI	464631685
14	21/09/2020	03/08/2020	SC00000671	OEIRAS - PI	464631650
15	21/09/2020	03/08/2020	SC00000669	OEIRAS - PI	464631632
16	21/09/2020	03/08/2020	SB00001008	CAMPO MAIOR - PI	464631629
17	21/09/2020	03/08/2020	SB00001006	TERESINA - PI	464631615
18	21/09/2020	03/08/2020	SB00001005	TERESINA - PI	464631601
19	21/09/2020	03/08/2020	SB00001004	TERESINA - PI	464631592
20	21/09/2020	03/08/2020	SA00000621	TERESINA - PI	464631589
21	21/09/2020	03/08/2020	SC00000668	PAES LANDIM - PI	464631575
22	21/09/2020	03/08/2020	SC00000666	TERESINA - PI	464631558
23	21/09/2020	03/08/2020	SD00015938	FLORIANO - PI	464631513
24	21/09/2020	03/08/2020	SD00015937	FLORIANO - PI	464631500
25	21/09/2020	03/08/2020	SD00015935	FLORIANO - PI	464631487
26	21/09/2020	03/08/2020	SD00015933	REGENERACAO - PI	464631460
27	21/09/2020	03/08/2020	SD00015932	FLORIANO - PI	464631456
28	21/09/2020	03/08/2020	SD00015931	URUCUI - PI	464631442
29	21/09/2020	03/08/2020	SD00015930	PICOS - PI	464631439
30	21/09/2020	03/08/2020	SD00015928	TERESINA - PI	464631411
31	21/09/2020	03/08/2020	SD00015927	TERESINA - PI	464631408
32	21/09/2020	03/08/2020	SD00015925	FLORIANO - PI	464631385
33	21/09/2020	03/08/2020	SD00015924	FLORIANO - PI	464631371
34	21/09/2020	03/08/2020	SD00015923	FLORIANO - PI	464631368
35	21/09/2020	03/08/2020	SD00015922	FLORIANO - PI	464631354
36	21/09/2020	03/08/2020	SD00015920	URUCUI - PI	464631337
37	21/09/2020	03/08/2020	SD00015919	TERESINA - PI	464631323
38	21/09/2020	03/08/2020	SD00015918	FLORIANO - PI	464631310
39	21/09/2020	03/08/2020	SD00015917	TERESINA - PI	464631306
40	21/09/2020	03/08/2020	SD00015916	FLORIANO - PI	464631297
41	21/09/2020	03/08/2020	SD00015915	TERESINA - PI	464631283
42	21/09/2020	03/08/2020	SD00015913	FLORIANO - PI	464631266
43	21/09/2020	03/08/2020	SB00001003	JOSE DE FREITAS - PI	464631249
44	21/09/2020	03/08/2020	SB00001002	JOSE DE FREITAS - PI	464631235

Diário Oficial

194



Teresina(PI) - Quinta-feira, 1º de outubro de 2020 • Nº 186

45	21/09/2020	03/08/2020	SC0000664	JOAO COSTA - PI	464631221
46	21/09/2020	03/08/2020	SC0000662	MARCOLANDIA - PI	464631204
47	21/09/2020	03/08/2020	SC0000658	FLORIANO - PI	464631164
48	21/09/2020	03/08/2020	SC0000657	SANTO INACIO DO PIAUI - PI	464631155
49	21/09/2020	03/08/2020	SC0000654	OERAS - PI	464631120
50	21/09/2020	03/08/2020	SC0000652	URUCUI - PI	464631102
51	21/09/2020	03/08/2020	SD00015911	JAICOS - PI	464631093
52	21/09/2020	03/08/2020	SD00015910	TERESINA - PI	464631080
53	21/09/2020	03/08/2020	SD00015909	FLORIANO - PI	464631076
54	21/09/2020	03/08/2020	SD00015908	BOM JESUS - PI	464631062
55	21/09/2020	03/08/2020	SD00015907	BOM JESUS - PI	464631059
56	21/09/2020	03/08/2020	SD00015906	PALMEIRA DO PIAUI - PI	464631045
57	21/09/2020	03/08/2020	SD00015905	PALMEIRA DO PIAUI - PI	464631031
58	21/09/2020	03/08/2020	SD00015904	FLORIANO - PI	464631028
59	21/09/2020	03/08/2020	SD00015903	TERESINA - PI	464631014
60	21/09/2020	03/08/2020	SD00015902	FLORIANO - PI	464631005
61	21/09/2020	03/08/2020	SD00015901	CANTO DO BURITI - PI	464630994
62	21/09/2020	03/08/2020	SD00015900	FLORIANO - PI	464630985
63	21/09/2020	03/08/2020	SD00015899	REGENERACAO - PI	464630977
64	21/09/2020	03/08/2020	SD00015898	TERESINA - PI	464630963
65	21/09/2020	03/08/2020	SD00015890	FLORIANO - PI	464630889
66	21/09/2020	03/08/2020	SD00015889	FLORIANO - PI	464630875
67	21/09/2020	03/08/2020	SD00015888	TERESINA - PI	464630861
68	21/09/2020	03/08/2020	SD00015887	FLORIANO - PI	464630858
69	21/09/2020	03/08/2020	SD00015886	REGENERACAO - PI	464630844
70	21/09/2020	03/08/2020	SD00015885	FLORIANO - PI	464630835
71	21/09/2020	03/08/2020	SD00015884	URUCUI - PI	464630827
72	21/09/2020	03/08/2020	SD00015883	TERESINA - PI	464630813
73	21/09/2020	03/08/2020	SD00015880	TERESINA - PI	464630787
74	21/09/2020	03/08/2020	SD00015879	TERESINA - PI	464630773
75	21/09/2020	03/08/2020	SD00015878	TERESINA - PI	464630760
76	21/09/2020	03/08/2020	SD00015877	FLORIANO - PI	464630756
77	21/09/2020	03/08/2020	SD00015875	FLORIANO - PI	464630739
78	21/09/2020	03/08/2020	SC0000651	PICOS - PI	464630725
79	21/09/2020	03/08/2020	SC0000650	TERESINA - PI	464630711
80	21/09/2020	03/08/2020	SC0000649	PICOS - PI	464630708
81	21/09/2020	03/08/2020	SC0000647	TERESINA - PI	464630685
82	21/09/2020	03/08/2020	SC0000644	OERAS - PI	464630654
83	21/09/2020	03/08/2020	SB00001000	TERESINA - PI	464630637
84	21/09/2020	03/08/2020	SD00015874	GUADALUPE - PI	464630623
85	21/09/2020	03/08/2020	SD00015873	GUADALUPE - PI	464630610
86	21/09/2020	03/08/2020	SD00015870	REGENERACAO - PI	464630583
87	21/09/2020	03/08/2020	SD00015869	FLORIANO - PI	464630570
88	21/09/2020	03/08/2020	SD00015868	FLORIANO - PI	464630566
89	21/09/2020	03/08/2020	SD00015867	FLORIANO - PI	464630552
90	21/09/2020	03/08/2020	SD00015866	FLORIANO - PI	464630549

91	21/09/2020	03/08/2020	SD00015865	FLORIANO - PI	464630535
92	21/09/2020	03/08/2020	SD00015864	REGENERACAO - PI	464630521
93	21/09/2020	03/08/2020	SD00015863	REGENERACAO - PI	464630518
94	21/09/2020	03/08/2020	SD00015862	TERESINA - PI	464630504
95	21/09/2020	03/08/2020	SD00015861	TERESINA - PI	464630495
96	21/09/2020	03/08/2020	SD00015858	FLORIANO - PI	464630464
97	21/09/2020	03/08/2020	SD00015854	REGENERACAO - PI	464630420
98	21/09/2020	03/08/2020	SD00015850	REGENERACAO - PI	464630380
99	21/09/2020	03/08/2020	SD00015849	TERESINA - PI	464630376
100	21/09/2020	03/08/2020	SD00015847	CURRAIS - PI	464630359
101	21/09/2020	03/08/2020	SD00015846	FLORIANO - PI	464630345
102	21/09/2020	03/08/2020	SD00015845	REGENERACAO - PI	464630331
103	21/09/2020	03/08/2020	SD00015844	REGENERACAO - PI	464630328
104	21/09/2020	03/08/2020	SD00015843	TERESINA - PI	464630314
105	21/09/2020	03/08/2020	SD00015842	FLORIANO - PI	464630305
106	21/09/2020	03/08/2020	SD00015840	REGENERACAO - PI	464630288
107	21/09/2020	03/08/2020	SD00015839	URUCUI - PI	464630274
108	21/09/2020	03/08/2020	SD00015838	FLORIANO - PI	464630265
109	21/09/2020	03/08/2020	SD00015837	FRANCISCO SANTOS - PI	464630257
110	21/09/2020	03/08/2020	SD00015836	BOM JESUS - PI	464630243
111	21/09/2020	03/08/2020	SD00015835	ELISEU MARTINS - PI	464630230
112	21/09/2020	03/08/2020	SD00015833	FLORIANO - PI	464630212
113	21/09/2020	03/08/2020	SD00015832	TERESINA - PI	464630209
114	21/09/2020	03/08/2020	SD00015831	REGENERACAO - PI	464630190
115	21/09/2020	03/08/2020	SD00015830	URUCUI - PI	464630186
116	21/09/2020	03/08/2020	SD00015829	TERESINA - PI	464630172
117	21/09/2020	03/08/2020	SD00015828	TERESINA - PI	464630169
118	21/09/2020	03/08/2020	SD00015827	REGENERACAO - PI	464630155
119	21/09/2020	03/08/2020	SD00015826	TERESINA - PI	464630141
120	21/09/2020	03/08/2020	SD00015825	FLORIANO - PI	464630138
121	21/09/2020	03/08/2020	SD00015824	FLORIANO - PI	464630124
122	21/09/2020	03/08/2020	SD00015822	FLORIANO - PI	464630107
123	21/09/2020	03/08/2020	SC0000640	PIRANGA DO PIAUI - PI	464630040
124	21/09/2020	03/08/2020	SC0000639	ITAINOPOLIS - PI	464630036
125	21/09/2020	03/08/2020	SC0000635	TERESINA - PI	464629996
126	21/09/2020	03/08/2020	SD00015818	FLORIANO - PI	464629965
127	21/09/2020	03/08/2020	SD00015817	FLORIANO - PI	464629951
128	21/09/2020	03/08/2020	SD00015816	TERESINA - PI	464629948
129	21/09/2020	03/08/2020	SD00015815	FLORIANO - PI	464629934
130	21/09/2020	03/08/2020	SD00015814	FLORIANO - PI	464629925
131	21/09/2020	03/08/2020	SD00015813	REGENERACAO - PI	464629917
132	21/09/2020	03/08/2020	SD00015812	REGENERACAO - PI	464629903
133	21/09/2020	03/08/2020	SD00015811	REGENERACAO - PI	464629894
134	21/09/2020	03/08/2020	SD00015810	REGENERACAO - PI	464629885
135	21/09/2020	03/08/2020	SD00015809	REGENERACAO - PI	464629877
136	21/09/2020	03/08/2020	SD00015808	URUCUI - PI	464629863

Diário Oficial

Teresina(PI) - Quinta-feira, 1º de outubro de 2020 • Nº 186

195

137	21/09/2020	03/08/2020	SD00015807	FLORIANO - PI	464629850	183	21/09/2020	03/08/2020	SD00015762	REGENERACAO - PI	464629280
138	21/09/2020	03/08/2020	SD00015806	REGENERACAO - PI	464629846	184	21/09/2020	03/08/2020	SD00015759	BOM JESUS - PI	464629259
139	21/09/2020	03/08/2020	SD00015805	FLORIANO - PI	464629832	185	21/09/2020	03/08/2020	SD00015757	REGENERACAO - PI	464629231
140	21/09/2020	03/08/2020	SD00015804	FLORIANO - PI	464629829	186	21/09/2020	03/08/2020	SD00015755	FLORIANO - PI	464629214
141	21/09/2020	03/08/2020	SD00015803	FLORIANO - PI	464629815	187	21/09/2020	03/08/2020	SD00015753	REGENERACAO - PI	464629191
142	21/09/2020	03/08/2020	SD00015801	TERESINA - PI	464629792	188	21/09/2020	03/08/2020	SD00015752	TERESINA - PI	464629188
143	21/09/2020	03/08/2020	SD00015800	REGENERACAO - PI	464629789	189	21/09/2020	03/08/2020	SD00015751	FLORIANO - PI	464629174
144	21/09/2020	03/08/2020	SD00015799	URUCUI - PI	464629775	190	21/09/2020	03/08/2020	SD00015750	FLORIANO - PI	464629165
145	21/09/2020	03/08/2020	SD00015798	TERESINA - PI	464629761	191	21/09/2020	03/08/2020	SD00015749	REGENERACAO - PI	464629157
146	21/09/2020	03/08/2020	SD00015796	TERESINA - PI	464629744	192	21/09/2020	03/08/2020	SD00015748	REGENERACAO - PI	464629143
147	21/09/2020	03/08/2020	SD00015793	FLORIANO - PI	464629713	193	21/09/2020	03/08/2020	SD00015747	FLORIANO - PI	464629130
148	21/09/2020	03/08/2020	SD00015792	REGENERACAO - PI	464629700	194	21/09/2020	03/08/2020	SD00015746	FLORIANO - PI	464629126
149	21/09/2020	03/08/2020	SD00015791	REGENERACAO - PI	464629695	195	21/09/2020	03/08/2020	SD00015745	FLORIANO - PI	464629112
150	21/09/2020	03/08/2020	SD00015789	FLORIANO - PI	464629673	196	21/09/2020	03/08/2020	SD00015744	TERESINA - PI	464629109
151	21/09/2020	03/08/2020	SD00015788	FLORIANO - PI	464629660	197	21/09/2020	03/08/2020	SD00015742	FLORIANO - PI	464629086
152	21/09/2020	03/08/2020	SD00015787	FLORIANO - PI	464629656	198	21/09/2020	03/08/2020	SD00015741	SAO GONCALO DO GURGUEIA - PI	464629072
153	21/09/2020	03/08/2020	SD00015786	REGENERACAO - PI	464629642	199	21/09/2020	03/08/2020	SD00015739	CANTO DO BURITI - PI	464629055
154	21/09/2020	03/08/2020	SD00015785	CANTO DO BURITI - PI	464629639	200	21/09/2020	03/08/2020	SD00015738	REGENERACAO - PI	464629041
155	21/09/2020	03/08/2020	SD00015784	URUCUI - PI	464629625	201	21/09/2020	03/08/2020	SD00015737	TERESINA - PI	464629038
156	21/09/2020	03/08/2020	SD00015783	FLORIANO - PI	464629611	202	21/09/2020	03/08/2020	SD00015736	REGENERACAO - PI	464629024
157	21/09/2020	03/08/2020	SD00015782	FLORIANO - PI	464629608	203	21/09/2020	03/08/2020	SC00000622	OEIRAS - PI	464629007
158	21/09/2020	03/08/2020	SD00015781	TERESINA - PI	464629599	204	21/09/2020	03/08/2020	SC00000621	TERESINA - PI	464628995
159	21/09/2020	03/08/2020	SD00015780	FLORIANO - PI	464629585	205	21/09/2020	03/08/2020	SD00015735	REGENERACAO - PI	464628987
160	21/09/2020	03/08/2020	SD00015779	FLORIANO - PI	464629571	206	21/09/2020	03/08/2020	SD00015734	REGENERACAO - PI	464628973
161	21/09/2020	03/08/2020	SD00015778	FLORIANO - PI	464629568	207	21/09/2020	03/08/2020	SD00015733	REGENERACAO - PI	464628960
162	21/09/2020	03/08/2020	SD00015777	FLORIANO - PI	464629554	208	21/09/2020	03/08/2020	SD00015732	FLORIANO - PI	464628956
163	21/09/2020	03/08/2020	SD00015776	FLORIANO - PI	464629545	209	21/09/2020	03/08/2020	SD00015731	REGENERACAO - PI	464628942
164	21/09/2020	03/08/2020	SD00015773	REGENERACAO - PI	464629510	210	21/09/2020	03/08/2020	SD00015730	FLORIANO - PI	464628939
165	21/09/2020	03/08/2020	SD00015772	TERESINA - PI	464629506	211	21/09/2020	03/08/2020	SD00015729	FLORIANO - PI	464628925
166	21/09/2020	03/08/2020	SD00015771	PICOS - PI	464629497	212	21/09/2020	03/08/2020	SD00015728	REGENERACAO - PI	464628911
167	21/09/2020	03/08/2020	SD00015770	FLORIANO - PI	464629483	213	21/09/2020	03/08/2020	SD00015727	FLORIANO - PI	464628908
168	21/09/2020	03/08/2020	SD00015769	FLORIANO - PI	464629470	214	21/09/2020	03/08/2020	SD00015726	FLORIANO - PI	464628899
169	21/09/2020	03/08/2020	SA00000619	ALTOS - PI	464629466	215	21/09/2020	03/08/2020	SD00015723	REGENERACAO - PI	464628868
170	21/09/2020	03/08/2020	SB00000999	TERESINA - PI	464629452	216	21/09/2020	03/08/2020	SD00015722	REGENERACAO - PI	464628854
171	21/09/2020	03/08/2020	SB00000998	JOSE DE FREITAS - PI	464629449	217	21/09/2020	03/08/2020	SD00015721	REGENERACAO - PI	464628845
172	21/09/2020	03/08/2020	SC00000632	FLORIANO - PI	464629421	218	21/09/2020	03/08/2020	SD00015719	FLORIANO - PI	464628823
173	21/09/2020	03/08/2020	SC00000631	TERESINA - PI	464629418	219	21/09/2020	03/08/2020	SD00015718	JAICOS - PI	464628810
174	21/09/2020	03/08/2020	SC00000628	OEIRAS - PI	464629381	220	21/09/2020	03/08/2020	SD00015717	REGENERACAO - PI	464628806
175	21/09/2020	03/08/2020	SC00000627	TERESINA - PI	464629378	221	21/09/2020	03/08/2020	SD00015716	FLORIANO - PI	464628797
176	21/09/2020	03/08/2020	SC00000626	JOAO COSTA - PI	464629364	222	21/09/2020	03/08/2020	SD00015715	FLORIANO - PI	464628783
177	21/09/2020	03/08/2020	SC00000625	JOAO COSTA - PI	464629355	223	21/09/2020	03/08/2020	SB00000997	BARRAS - PI	464628770
178	21/09/2020	03/08/2020	SC00000624	SIMPLICIO MENDES - PI	464629347	224	21/09/2020	03/08/2020	SC00000620	JOAO COSTA - PI	464628766
179	21/09/2020	03/08/2020	SD00015767	BOM JESUS - PI	464629333	225	21/09/2020	03/08/2020	SC00000619	OEIRAS - PI	464628752
180	21/09/2020	03/08/2020	SD00015766	REGENERACAO - PI	464629320	226	21/09/2020	03/08/2020	SC00000618	PICOS - PI	464628749
181	21/09/2020	03/08/2020	SD00015765	REGENERACAO - PI	464629316	227	21/09/2020	03/08/2020	SC00000617	SAO JOAO DO PIAUI - PI	464628735
182	21/09/2020	03/08/2020	SD00015764	REGENERACAO - PI	464629302	228	21/09/2020	03/08/2020	SC00000616	PICOS - PI	464628721

Diário Oficial

196



Teresina(PI) - Quinta-feira, 1º de outubro de 2020 • Nº 186

229	21/09/2020	03/08/2020	SC0000615	PICOS - PI	464628718	275	21/09/2020	03/08/2020	SC0000587	PICOS - PI	464627933
230	21/09/2020	03/08/2020	SC0000614	OEIRAS - PI	464628704	276	21/09/2020	03/08/2020	SC0000585	SAO RAIMUNDO NONATO - PI	464627916
231	21/09/2020	03/08/2020	SD00015714	FLORIANO - PI	464628695	277	21/09/2020	03/08/2020	SC0000584	JACOBINA DO PIAUI - PI	464627902
232	21/09/2020	03/08/2020	SD00015713	REGENERACAO - PI	464628681	278	21/09/2020	03/08/2020	SC0000583	SAO RAIMUNDO NONATO - PI	464627893
233	21/09/2020	03/08/2020	SD00015712	REGENERACAO - PI	464628678	279	21/09/2020	03/08/2020	SC0000582	COLONIA DO PIAUI - PI	464627880
234	21/09/2020	03/08/2020	SD00015711	REGENERACAO - PI	464628664	280	21/09/2020	03/08/2020	SC0000581	OEIRAS - PI	464627876
235	21/09/2020	03/08/2020	SD00015710	FLORIANO - PI	464628655	281	21/09/2020	03/08/2020	SC0000580	JOAO COSTA - PI	464627862
236	21/09/2020	03/08/2020	SD00015709	FLORIANO - PI	464628647	282	21/09/2020	03/08/2020	SC0000579	URUCUI - PI	464627859
237	21/09/2020	03/08/2020	SD00015708	REGENERACAO - PI	464628633	283	21/09/2020	03/08/2020	SC0000575	JOAO COSTA - PI	464627845
238	21/09/2020	03/08/2020	SD00015707	REGENERACAO - PI	464628620	284	21/09/2020	03/08/2020	SD00015579	FLORIANO - PI	464627805
239	21/09/2020	03/08/2020	SD00015706	TERESINA - PI	464628616	285	21/09/2020	03/08/2020	SD00015578	URUCUI - PI	464627791
240	21/09/2020	03/08/2020	SD00015704	FLORIANO - PI	464628602	286	21/09/2020	03/08/2020	SD00015577	TERESINA - PI	464627788
241	21/09/2020	03/08/2020	SD00015703	REGENERACAO - PI	464628593	287	21/09/2020	03/08/2020	SD00015574	FLORIANO - PI	464627757
242	21/09/2020	03/08/2020	SD00015702	FLORIANO - PI	464628580	288	21/09/2020	03/08/2020	SD00015571	TERESINA - PI	464627726
243	21/09/2020	03/08/2020	SD00015701	FLORIANO - PI	464628576	289	21/09/2020	03/08/2020	SD00015570	TERESINA - PI	464627712
244	21/09/2020	03/08/2020	SD00015700	TERESINA - PI	464628562	290	21/09/2020	03/08/2020	SD00015569	URUCUI - PI	464627709
245	21/09/2020	03/08/2020	SD00015699	JAICOS - PI	464628559	291	21/09/2020	03/08/2020	SD00015566	SUSSUAPARA - PI	464627672
246	21/09/2020	03/08/2020	SC0000697	URUCUI - PI	464628531	292	21/09/2020	03/08/2020	SD00015564	FLORIANO - PI	464627655
247	21/09/2020	03/08/2020	SD00015631	REGENERACAO - PI	464628474	293	21/09/2020	03/08/2020	SD00015562	FLORIANO - PI	464627638
248	21/09/2020	03/08/2020	SD00015628	TERESINA - PI	464628443	294	21/09/2020	03/08/2020	SD00015561	FLORIANO - PI	464627624
249	21/09/2020	03/08/2020	SD00015627	FLORIANO - PI	464628430	295	21/09/2020	03/08/2020	SD00015560	FLORIANO - PI	464627615
250	21/09/2020	03/08/2020	SD00015626	TERESINA - PI	464628426	296	21/09/2020	03/08/2020	SD00015559	TERESINA - PI	464627607
251	21/09/2020	03/08/2020	SD00015625	FLORIANO - PI	464628412	297	21/09/2020	03/08/2020	SD00015557	TERESINA - PI	464627584
252	21/09/2020	03/08/2020	SD00015621	FLORIANO - PI	464628372	298	21/09/2020	03/08/2020	SD00015556	URUCUI - PI	464627575
253	21/09/2020	03/08/2020	SD00015614	TERESINA - PI	464628307	299	21/09/2020	03/08/2020	SD00015555	FLORIANO - PI	464627567
254	21/09/2020	03/08/2020	SD00015613	URUCUI - PI	464628298	300	21/09/2020	03/08/2020	SD00015554	FLORIANO - PI	464627553
255	21/09/2020	03/08/2020	SD00015612	TERESINA - PI	464628284	301	21/09/2020	03/08/2020	SD00015553	FLORIANO - PI	464627540
256	21/09/2020	03/08/2020	SD00015611	TERESINA - PI	464628275	302	21/09/2020	03/08/2020	SD00015552	FLORIANO - PI	464627536
257	21/09/2020	03/08/2020	SD00015610	TERESINA - PI	464628267	303	21/09/2020	03/08/2020	SD00015551	FLORIANO - PI	464627522
258	21/09/2020	03/08/2020	SD00015609	FLORIANO - PI	464628253	304	21/09/2020	03/08/2020	SD00015550	CURRAIS - PI	464627519
259	21/09/2020	03/08/2020	SD00015608	DEMERVAL LOBAO - PI	464628240	305	21/09/2020	03/08/2020	SB00000990	JOSE DE FREITAS - PI	464627505
260	21/09/2020	03/08/2020	SD00015605	FLORIANO - PI	464628219	306	21/09/2020	03/08/2020	SB00000989	LUZILANDIA - PI	464627496
261	21/09/2020	03/08/2020	SD00015599	FLORIANO - PI	464628151	307	21/09/2020	03/08/2020	SB00000988	ESPERANTINA - PI	464627482
262	21/09/2020	03/08/2020	SD00015598	CANTO DO BURITI - PI	464628148	308	21/09/2020	03/08/2020	SB00000987	ESPERANTINA - PI	464627479
263	21/09/2020	03/08/2020	SD00015592	URUCUI - PI	464628085	309	21/09/2020	03/08/2020	SC0000548	TERESINA - PI	464627465
264	21/09/2020	03/08/2020	SD00015591	TERESINA - PI	464628077	310	21/09/2020	03/08/2020	SD00015544	FLORIANO - PI	464627403
265	21/09/2020	03/08/2020	SD00015590	FLORIANO - PI	464628063	311	21/09/2020	03/08/2020	SD00015543	ITAUERA - PI	464627394
266	21/09/2020	03/08/2020	SD00015588	TERESINA - PI	464628046	312	21/09/2020	03/08/2020	SD00015539	TERESINA - PI	464627350
267	21/09/2020	03/08/2020	SD00015587	PICOS - PI	464628032	313	21/09/2020	03/08/2020	SD00015537	FLORIANO - PI	464627332
268	21/09/2020	03/08/2020	SD00015586	TERESINA - PI	464628029	314	21/09/2020	03/08/2020	SD00015536	TERESINA - PI	464627329
269	21/09/2020	03/08/2020	SD00015585	GUADALUPE - PI	464628015	315	21/09/2020	03/08/2020	SD00015533	FLORIANO - PI	464627292
270	21/09/2020	03/08/2020	SD00015583	FLORIANO - PI	464627995	316	21/09/2020	03/08/2020	SD00015896	TERESINA - PI	464630946
271	21/09/2020	03/08/2020	SB00000991	TERESINA - PI	464627981	317	21/09/2020	03/08/2020	SD00015895	FLORIANO - PI	464630932
272	21/09/2020	03/08/2020	SC00000991	TERESINA - PI	464627978	318	21/09/2020	03/08/2020	SD00015892	TERESINA - PI	464630901
273	21/09/2020	03/08/2020	SC00000989	TERESINA - PI	464627955						
274	21/09/2020	03/08/2020	SC00000988	OEIRAS - PI	464627947						

Diário Oficial



Teresina(PI) - Quinta-feira, 1º de outubro de 2020 • Nº 186

197

319	21/09/2020	03/08/2020	SD00015891	FLORIANO - PI	464630892
320	21/09/2020	03/08/2020	SD00015532	FLORIANO - PI	464627289
321	21/09/2020	03/08/2020	SD00015530	TERESINA - PI	464627261
322	21/09/2020	03/08/2020	SD00015528	SUSSUAPARA - PI	464627244
323	21/09/2020	03/08/2020	SD00015526	TERESINA - PI	464627227
324	21/09/2020	03/08/2020	SB00000986	TERESINA - PI	464627213
325	21/09/2020	03/08/2020	SB00000985	TERESINA - PI	464627200
326	21/09/2020	03/08/2020	SB00000984	TERESINA - PI	464627195
327	21/09/2020	03/08/2020	SB00000983	TERESINA - PI	464627187
328	21/09/2020	03/08/2020	SD00015521	CURRAIS - PI	464627142
329	21/09/2020	03/08/2020	SD00015519	TERESINA - PI	464627125
330	21/09/2020	03/08/2020	SD00015518	TERESINA - PI	464627111
331	21/09/2020	03/08/2020	SD00015516	TERESINA - PI	464627099
332	21/09/2020	03/08/2020	SD00015515	FLORIANO - PI	464627085
333	21/09/2020	03/08/2020	SD00015514	TERESINA - PI	464627071
334	21/09/2020	03/08/2020	SD00015513	TERESINA - PI	464627068
335	21/09/2020	03/08/2020	SD00015509	TERESINA - PI	464627023
336	21/09/2020	03/08/2020	SD00015507	PICOS - PI	464627010
337	21/09/2020	03/08/2020	SD00015506	ITAUEIRA - PI	464627006
338	21/09/2020	03/08/2020	SD00015503	TERESINA - PI	464626972
339	21/09/2020	03/08/2020	SD00015502	FLORIANO - PI	464626969
340	21/09/2020	03/08/2020	SD00015501	FLORIANO - PI	464626955
341	21/09/2020	03/08/2020	SD00015498	TERESINA - PI	464626924
342	21/09/2020	03/08/2020	SD00015495	TERESINA - PI	464626907
343	21/09/2020	03/08/2020	SD00015493	TERESINA - PI	464626884
344	21/09/2020	03/08/2020	SD00015492	FLORIANO - PI	464626875
345	21/09/2020	03/08/2020	SD00015951	FORMOSA DA SERRA NEGRA - MA	464631836
346	21/09/2020	03/08/2020	SD00015950	PILAO ARCADEO - BA	464631822
347	21/09/2020	03/08/2020	SD00015946	VILHENA - RO	464631782
348	21/09/2020	03/08/2020	SD00015945	MOSSORO - RN	464631779
349	21/09/2020	03/08/2020	SC00000678	GROSSOS - RN	464631717
350	21/09/2020	03/08/2020	SC00000677	JUAZEIRO - BA	464631703
351	21/09/2020	03/08/2020	SC00000673	ARAGUARI - MG	464631677
352	21/09/2020	03/08/2020	SC00000672	JUAZEIRO - BA	464631663
353	21/09/2020	03/08/2020	SC00000670	LUIS EDUARDO MAGALHAES - BA	464631646
354	21/09/2020	03/08/2020	SC00000667	PARAMBU - CE	464631561
355	21/09/2020	03/08/2020	SC00000665	SANTA LUZIA DO PARUA - MA	464631544
356	21/09/2020	03/08/2020	SD00015940	CIDADE OCIDENTAL - GO	464631535
357	21/09/2020	03/08/2020	SD00015939	CRISTALINA - GO	464631527
358	21/09/2020	03/08/2020	SD00015936	BUJARU - PA	464631495
359	21/09/2020	03/08/2020	SD00015934	FORTALEZA - CE	464631473
360	21/09/2020	03/08/2020	SD00015929	LEOPOLDO DE BULHOES - GO	464631425
361	21/09/2020	03/08/2020	SD00015926	CARNAIBA - PE	464631399
362	21/09/2020	03/08/2020	SD00015921	MARACANAU - CE	464631345
363	21/09/2020	03/08/2020	SD00015914	LUIS EDUARDO MAGALHAES - BA	464631270
364	21/09/2020	03/08/2020	SD00015912	IPUBI - PE	464631252
365	21/09/2020	03/08/2020	SC00000663	REMANSO - BA	464631218
366	21/09/2020	03/08/2020	SC00000661	PETROLINA - PE	464631195
367	21/09/2020	03/08/2020	SC00000660	CACHOEIRO DE ITAPEMIRIM - ES	464631181
368	21/09/2020	03/08/2020	SC00000659	PILAO ARCADEO - BA	464631178
369	21/09/2020	03/08/2020	SC00000656	JACIARA - MT	464631147
370	21/09/2020	03/08/2020	SC00000655	JUAZEIRO - BA	464631133
371	21/09/2020	03/08/2020	SC00000653	SANTA LUZIA DO PARUA - MA	464631116
372	21/09/2020	03/08/2020	SD00015897	VALPARAISO DE GOIAS - GO	464630950
373	21/09/2020	03/08/2020	SD00015882	GUARULHOS - SP	464630800
374	21/09/2020	03/08/2020	SD00015881	URUANA - GO	464630795
375	21/09/2020	03/08/2020	SD00015876	BELO HORIZONTE - MG	464630742
376	21/09/2020	03/08/2020	SC00000648	SANTA CRUZ DA BAIXA VERDE - PE	464630699
377	21/09/2020	03/08/2020	SC00000646	JUAZEIRO - BA	464630671
378	21/09/2020	03/08/2020	SC00000645	JUAZEIRO - BA	464630668
379	21/09/2020	03/08/2020	SB00001001	TUTOIA - MA	464630645
380	21/09/2020	03/08/2020	SD00015872	ARAME - MA	464630606
381	21/09/2020	03/08/2020	SD00015871	IPIACU - MG	464630597
382	21/09/2020	03/08/2020	SD00015860	TRINDADE - PE	464630481
383	21/09/2020	03/08/2020	SD00015859	BRASILIA - DF	464630478
384	21/09/2020	03/08/2020	SD00015857	INHUMAS - GO	464630455
385	21/09/2020	03/08/2020	SD00015856	BRASILIA - DF	464630447
386	21/09/2020	03/08/2020	SD00015855	UBERLANDIA - MG	464630433
387	21/09/2020	03/08/2020	SD00015853	ARARIPINA - PE	464630416
388	21/09/2020	03/08/2020	SD00015852	GOIANIA - GO	464630402
389	21/09/2020	03/08/2020	SD00015851	GOIANIA - GO	464630393
390	21/09/2020	03/08/2020	SD00015848	CORUMBA DE GOIAS - GO	464630362
391	21/09/2020	03/08/2020	SD00015841	ALTO PARAISO - RO	464630291
392	21/09/2020	03/08/2020	SD00015834	ARARIPINA - PE	464630226
393	21/09/2020	03/08/2020	SD00015823	SAO BENEDITO - CE	464630115
394	21/09/2020	03/08/2020	SD00015821	UBERLANDIA - MG	464630098
395	21/09/2020	03/08/2020	SD00015820	UBERLANDIA - MG	464630084
396	21/09/2020	03/08/2020	SC00000643	TRINDADE - PE	464630075
397	21/09/2020	03/08/2020	SC00000642	TRINDADE - PE	464630067
398	21/09/2020	03/08/2020	SC00000641	JUAZEIRO - BA	464630053
399	21/09/2020	03/08/2020	SC00000638	JACIARA - MT	464630022
400	21/09/2020	03/08/2020	SC00000637	CASTANHAL - PA	464630019
401	21/09/2020	03/08/2020	SC00000636	SANTA LUZIA DO PARUA - MA	464630005
402	21/09/2020	03/08/2020	SC00000634	GONCALVES - MG	464629982
403	21/09/2020	03/08/2020	SD00015819	ANAPOLIS - GO	464629979
404	21/09/2020	03/08/2020	SD00015802	ARARIPINA - PE	464629801
405	21/09/2020	03/08/2020	SD00015797	FORTALEZA - CE	464629758
406	21/09/2020	03/08/2020	SD00015795	BARAO DE GRAJAU - MA	464629735
407	21/09/2020	03/08/2020	SD00015794	CAMPANHA - MG	464629727
408	21/09/2020	03/08/2020	SD00015790	IVINHEMA - MS	464629687
409	21/09/2020	03/08/2020	SD00015775	AREIA BRANCA - RN	464629537
410	21/09/2020	03/08/2020	SD00015774	URUANA - GO	464629523

Diário Oficial

198



Teresina(PI) - Quinta-feira, 1º de outubro de 2020 • Nº 186

411	21/09/2020	03/08/2020	SC0000633	CAMACARI - BA	464629435
412	21/09/2020	03/08/2020	SC0000630	SAO LUIS - MA	464629404
413	21/09/2020	03/08/2020	SC0000629	SANTA LUZIA DO PARUA - MA	464629395
414	21/09/2020	03/08/2020	SD00015763	CRISTALINA - GO	464629293
415	21/09/2020	03/08/2020	SD00015761	VARZEA GRANDE - MT	464629276
416	21/09/2020	03/08/2020	SD00015760	BELO HORIZONTE - MG	464629262
417	21/09/2020	03/08/2020	SD00015758	ARARIPINA - PE	464629245
418	21/09/2020	03/08/2020	SD00015756	BRUMADO - BA	464629228
419	21/09/2020	03/08/2020	SD00015754	FRANCA - SP	464629205
420	21/09/2020	03/08/2020	SD00015743	SANTO ANTONIO DE POSSE - SP	464629090
421	21/09/2020	03/08/2020	SD00015740	JUAZEIRO - BA	464629069
422	21/09/2020	03/08/2020	SC0000623	REMANSO - BA	464629015
423	21/09/2020	03/08/2020	SD00015735	TIMON - MA	464628885
424	21/09/2020	03/08/2020	SD00015724	BARAO DE GRAJAU - MA	464628871
425	21/09/2020	03/08/2020	SD00015720	MESOPOLIS - SP	464628837
426	21/09/2020	03/08/2020	SC0000598	JUAZEIRO - BA	464628545
427	21/09/2020	03/08/2020	SC0000596	CRATO - CE	464628528
428	21/09/2020	03/08/2020	SC0000595	SAO LUIS - MA	464628514
429	21/09/2020	03/08/2020	SC0000593	JENIPEPO DOS VIEIRAS - MA	464628505
430	21/09/2020	03/08/2020	SC0000592	JUAZEIRO - BA	464628491
431	21/09/2020	03/08/2020	SD00015632	HORIZONTE - CE	464628488
432	21/09/2020	03/08/2020	SD00015630	PARNARAMA - MA	464628465
433	21/09/2020	03/08/2020	SD00015629	ARARIPINA - PE	464628457
434	21/09/2020	03/08/2020	SD00015624	BARAO DE GRAJAU - MA	464628409
435	21/09/2020	03/08/2020	SD00015623	TIMON - MA	464628390
436	21/09/2020	03/08/2020	SD00015622	PLANALTIMA - GO	464628386
437	21/09/2020	03/08/2020	SD00015620	PARNARAMA - MA	464628369
438	21/09/2020	03/08/2020	SD00015619	GUARULHOS - SP	464628355
439	21/09/2020	03/08/2020	SD00015618	PARNARAMA - MA	464628341
440	21/09/2020	03/08/2020	SD00015617	CUIABA - MT	464628338
441	21/09/2020	03/08/2020	SD00015616	PARNARAMA - MA	464628324
442	21/09/2020	03/08/2020	SD00015615	PARNARAMA - MA	464628315
443	21/09/2020	03/08/2020	SD00015607	PARNARAMA - MA	464628226
444	21/09/2020	03/08/2020	SD00015606	PARNARAMA - MA	464628222
445	21/09/2020	03/08/2020	SD00015604	SAO FELIX DO XINGU - PA	464628205
446	21/09/2020	03/08/2020	SD00015603	PILAO ARCADEO - BA	464628196
447	21/09/2020	03/08/2020	SD00015602	PATO BRAGADO - PR	464628182
448	21/09/2020	03/08/2020	SD00015601	PARNARAMA - MA	464628179
449	21/09/2020	03/08/2020	SD00015600	FEIRA DE SANTANA - BA	464628165
450	21/09/2020	03/08/2020	SD00015597	PATO BRAGADO - PR	464628134
451	21/09/2020	03/08/2020	SD00015596	JABOATAO DOS GUARARAPES - PE	464628125
452	21/09/2020	03/08/2020	SD00015595	PARNARAMA - MA	464628117
453	21/09/2020	03/08/2020	SD00015594	ARARIPINA - PE	464628103
454	21/09/2020	03/08/2020	SD00015593	PILAO ARCADEO - BA	464628094
455	21/09/2020	03/08/2020	SD00015589	PLANALTIMA - GO	464628050
456	21/09/2020	03/08/2020	SD00015584	CURITIBANOS - SC	464628001

457	21/09/2020	03/08/2020	SC0000590	SANTA CRUZ DA BAIXA VERDE - PE	464627964
458	21/09/2020	03/08/2020	SC0000586	JUAZEIRO - BA	464627920
459	21/09/2020	03/08/2020	SC0000580	CORDEIROPOLIS - SP	464627831
460	21/09/2020	03/08/2020	SD00015582	BELA VISTA DE GOIAS - GO	464627828
461	21/09/2020	03/08/2020	SD00015581	AREIA BRANCA - RN	464627814
462	21/09/2020	03/08/2020	SD00015576	CODO - MA	464627774
463	21/09/2020	03/08/2020	SD00015575	ANAPOLIS - GO	464627765
464	21/09/2020	03/08/2020	SD00015573	ARARIPINA - PE	464627743
465	21/09/2020	03/08/2020	SD00015572	ARARIPINA - PE	464627730
466	21/09/2020	03/08/2020	SD00015568	CRISTALINA - GO	464627690
467	21/09/2020	03/08/2020	SD00015567	PARNARAMA - MA	464627686
468	21/09/2020	03/08/2020	SD00015565	PARNARAMA - MA	464627669
469	21/09/2020	03/08/2020	SD00015563	PARNARAMA - MA	464627641
470	21/09/2020	03/08/2020	SD00015558	CRISTALINA - GO	464627598
471	21/09/2020	03/08/2020	SA00000615	CAMACARI - BA	464627451
472	21/09/2020	03/08/2020	SD00015549	BRASILIA - DF	464627448
473	21/09/2020	03/08/2020	SD00015548	MOSSORO - RN	464627434
474	21/09/2020	03/08/2020	SD00015547	PARNARAMA - MA	464627425
475	21/09/2020	03/08/2020	SD00015545	SAO LUIS - MA	464627417
476	21/09/2020	03/08/2020	SD00015542	IPUBI - PE	464627385
477	21/09/2020	03/08/2020	SD00015541	IPUBI - PE	464627377
478	21/09/2020	03/08/2020	SD00015540	ARARIPINA - PE	464627363
479	21/09/2020	03/08/2020	SD00015538	PARNARAMA - MA	464627346
480	21/09/2020	03/08/2020	SD00015535	PARNARAMA - MA	464627315
481	21/09/2020	03/08/2020	SD00015534	PARNARAMA - MA	464627301
482	21/09/2020	03/08/2020	SD00015894	JAGUARUANA - CE	464630929
483	21/09/2020	03/08/2020	SD00015893	BARAO DE GRAJAU - MA	464630915
484	21/09/2020	03/08/2020	SD00015531	IPUBI - PE	464627275
485	21/09/2020	03/08/2020	SD00015529	ARARIPINA - PE	464627258
486	21/09/2020	03/08/2020	SD00015527	JUAZEIRO - BA	464627235
487	21/09/2020	03/08/2020	SD00015524	LUIS EDUARDO MAGALHAES - BA	464627173
488	21/09/2020	03/08/2020	SD00015523	FORQUILHA - CE	464627160
489	21/09/2020	03/08/2020	SD00015522	FORQUILHA - CE	464627156
490	21/09/2020	03/08/2020	SD00015520	CAXIAS - MA	464627139
491	21/09/2020	03/08/2020	SD00015517	ARARIPE - CE	464627108
492	21/09/2020	03/08/2020	SD00015512	BALSAS - MA	464627054
493	21/09/2020	03/08/2020	SD00015511	GOIANIRA - GO	464627045
494	21/09/2020	03/08/2020	SD00015510	ARARIPINA - PE	464627037
495	21/09/2020	03/08/2020	SD00015505	PARNARAMA - MA	464626990
496	21/09/2020	03/08/2020	SD00015504	PARNARAMA - MA	464626986
497	21/09/2020	03/08/2020	SD00015500	CONTAGEM - MG	464626941
498	21/09/2020	03/08/2020	SD00015499	GOIANIA - GO	464626938
499	21/09/2020	03/08/2020	SD00015497	JUAZEIRO - BA	464626915
500	21/09/2020	03/08/2020	SD00015494	PARNARAMA - MA	464626898

NOTIFICAÇÃO – AUTUAÇÃO POR INFRAÇÃO DE TRANSITO

Considerando o disposto no Art. 24 e seus incisos, da Lei Federal nº 9.503 de 23 de setembro de 1997, que instituiu o Código de Trânsito Brasileiro – CTB, o **Secretário de Estado dos Transportes do Piauí**, no uso de suas atribuições, com fulcro no art. 281 do CTB, torna pública a relação de Autos de Infração de Trânsito processados com base do art. 231, V do CTB (transitar com o veículo com excesso de peso) e **NOTIFICA** os proprietários dos veículos que, caso queiram, terão o prazo estipulado na Notificação de Autuação por Infração enviada via Correios para apresentação da Defesa da Autuação.

Nº	Data de	Próx. Dt. Geração N.P	Nº do Auto de	Município/UF	Sequencial
1	21/09/2020	03/08/2020	SC0000683	JOAO COSTA - PI	464632730
2	21/09/2020	03/08/2020	SC0000681	CONCEICAO DO CANINDE - PI	464632712
3	21/09/2020	03/08/2020	SD00016038	FLORIANO - PI	464632690
4	21/09/2020	03/08/2020	SD00016031	TERESINA - PI	464632624
5	21/09/2020	03/08/2020	SD00016028	TERESINA - PI	464632598
6	21/09/2020	03/08/2020	SD00016027	FLORIANO - PI	464632584
7	21/09/2020	03/08/2020	SD00016026	FLORIANO - PI	464632575
8	21/09/2020	03/08/2020	SD00016025	FLORIANO - PI	464632567
9	21/09/2020	03/08/2020	SD00016023	URUCUI - PI	464632540
10	21/09/2020	03/08/2020	SD00016022	BOM JESUS - PI	464632536
11	21/09/2020	03/08/2020	SD00016017	TERESINA - PI	464632482
12	21/09/2020	03/08/2020	SD00016015	TERESINA - PI	464632465
13	21/09/2020	03/08/2020	SD00016014	URUCUI - PI	464632451
14	21/09/2020	03/08/2020	SD00016013	TERESINA - PI	464632448
15	21/09/2020	03/08/2020	SD00016012	TERESINA - PI	464632434
16	21/09/2020	03/08/2020	SD00016009	FLORIANO - PI	464632403
17	21/09/2020	03/08/2020	SD00016008	TERESINA - PI	464632394
18	21/09/2020	03/08/2020	SD00016007	FLORIANO - PI	464632385
19	21/09/2020	03/08/2020	SD00016006	FLORIANO - PI	464632377
20	21/09/2020	03/08/2020	SD00016005	SANTA FILOMENA - PI	464632363
21	21/09/2020	03/08/2020	SD00016003	FLORIANO - PI	464632346
22	21/09/2020	03/08/2020	SD00016002	FLORIANO - PI	464632332
23	21/09/2020	03/08/2020	SD00016001	AGUA BRANCA - PI	464632329
24	21/09/2020	03/08/2020	SD00016000	DEMERVAL LOBAO - PI	464632315
25	21/09/2020	03/08/2020	SD00015999	FLORIANO - PI	464632301
26	21/09/2020	03/08/2020	SD00015997	URUCUI - PI	464632289
27	21/09/2020	03/08/2020	SD00015994	TERESINA - PI	464632258
28	21/09/2020	03/08/2020	SD00015991	FLORIANO - PI	464632227
29	21/09/2020	03/08/2020	SD00015990	TERESINA - PI	464632213
30	21/09/2020	03/08/2020	SD00015989	TERESINA - PI	464632200
31	21/09/2020	03/08/2020	SD00015988	JERUMENHA - PI	464632195
32	21/09/2020	03/08/2020	SD00015987	URUCUI - PI	464632187
33	21/09/2020	03/08/2020	SD00015986	BOM JESUS - PI	464632173
34	21/09/2020	03/08/2020	SD00015985	FLORIANO - PI	464632160
35	21/09/2020	03/08/2020	SD00015983	FLORIANO - PI	464632156
36	21/09/2020	03/08/2020	SD00015982	FLORIANO - PI	464632142
37	21/09/2020	03/08/2020	SD00015979	FLORIANO - PI	464632111
38	21/09/2020	03/08/2020	SD00015978	REGENERACAO - PI	464632108
39	21/09/2020	03/08/2020	SD00015977	REGENERACAO - PI	464632099
40	21/09/2020	03/08/2020	SD00015975	FLORIANO - PI	464632071
41	21/09/2020	03/08/2020	SD00015973	TERESINA - PI	464632054
42	21/09/2020	03/08/2020	SD00015972	FLORIANO - PI	464632045
43	21/09/2020	03/08/2020	SD00015968	TERESINA - PI	464632006
44	21/09/2020	03/08/2020	SD00015966	CANTO DO BURITI - PI	464631986

45	21/09/2020	03/08/2020	SD00015964	FLORIANO - PI	464631969
46	21/09/2020	03/08/2020	SD00015962	TERESINA - PI	464631941
47	21/09/2020	03/08/2020	SD00015961	FLORIANO - PI	464631938
48	21/09/2020	03/08/2020	SD00015959	TERESINA - PI	464631915
49	21/09/2020	03/08/2020	SD00015957	TERESINA - PI	464631898
50	21/09/2020	03/08/2020	SD00015956	PICOS - PI	464631884
51	21/09/2020	03/08/2020	SD00015955	FLORIANO - PI	464631875
52	21/09/2020	03/08/2020	SC00000682	CARUARU - PE	464632726
53	21/09/2020	03/08/2020	SC00000680	SALVADOR - BA	464632709
54	21/09/2020	03/08/2020	SD00016037	MACAU - RN	464632686
55	21/09/2020	03/08/2020	SD00016036	FORTALEZA - CE	464632672
56	21/09/2020	03/08/2020	SD00016035	MOGI-MIRIM - SP	464632669
57	21/09/2020	03/08/2020	SD00016034	SAO BENEDITO - CE	464632655
58	21/09/2020	03/08/2020	SD00016033	LUIS EDUARDO MAGALHAES - BA	464632641
59	21/09/2020	03/08/2020	SD00016032	TOBIAS BARRETO - SE	464632638
60	21/09/2020	03/08/2020	SD00016030	ARCOVERDE - PE	464632615
61	21/09/2020	03/08/2020	SD00016029	MOSSORO - RN	464632607
62	21/09/2020	03/08/2020	SD00016024	CAMPOS ALTOS - MG	464632553
63	21/09/2020	03/08/2020	SD00016021	IBOTIRAMA - BA	464632522
64	21/09/2020	03/08/2020	SD00016020	JUAZEIRO DO NORTE - CE	464632519
65	21/09/2020	03/08/2020	SD00016019	ARARIPINA - PE	464632505
66	21/09/2020	03/08/2020	SD00016018	SANTA LUZIA DO PARUA - MA	464632496
67	21/09/2020	03/08/2020	SD00016016	CORUMBA DE GOIAS - GO	464632479
68	21/09/2020	03/08/2020	SD00016011	SAO JOSE DE MIPIBU - RN	464632425
69	21/09/2020	03/08/2020	SD00016010	FLORES - PE	464632417
70	21/09/2020	03/08/2020	SD00016004	GOIANIA - GO	464632350
71	21/09/2020	03/08/2020	SD00015998	PILAO ARCADE - BA	464632392
72	21/09/2020	03/08/2020	SD00015996	BARAO DE GRAJAU - MA	464632275
73	21/09/2020	03/08/2020	SD00015995	COREAU - CE	464632261
74	21/09/2020	03/08/2020	SD00015993	CASTANHAL - PA	464632244
75	21/09/2020	03/08/2020	SD00015992	SAO PAULO - SP	464632235
76	21/09/2020	03/08/2020	SD00015981	BARAO DE GRAJAU - MA	464632139
77	21/09/2020	03/08/2020	SD00015980	BELO VALE - MG	464632125
78	21/09/2020	03/08/2020	SD00015976	APARECIDA DE GOIANIA - GO	464632085
79	21/09/2020	03/08/2020	SD00015974	BALSAS - MA	464632068
80	21/09/2020	03/08/2020	SD00015971	COREAU - CE	464632057
81	21/09/2020	03/08/2020	SD00015970	PILAO ARCADE - BA	464632023
82	21/09/2020	03/08/2020	SD00015969	SAO PAULO - SP	464632010
83	21/09/2020	03/08/2020	SD00015967	AREIA BRANCA - RN	464631990
84	21/09/2020	03/08/2020	SD00015965	MANHUACU - MG	464631972
85	21/09/2020	03/08/2020	SD00015963	JACLARA - MT	464631955
86	21/09/2020	03/08/2020	SD00015960	GOIANIA - GO	464631924
87	21/09/2020	03/08/2020	SD00015958	GOIANIA - GO	464631907

Diário Oficial

200



Teresina(PI) - Quinta-feira, 1º de outubro de 2020 • Nº 186

NOTIFICAÇÃO – AUTUAÇÃO POR INFRAÇÃO DE TRÁNSITO

Considerando o disposto no Art. 24 e seus incisos, da Lei Federal nº 9.503 de 23 de setembro de 1997, que institui o Código de Trânsito Brasileiro – CTB, o **Secretário de Estado dos Transportes do Piauí**, no uso de suas atribuições, com fulcro no art. 281 do CTB, torna pública a relação de Autos de Infração de Trânsito processados com base do art. 231, V do CTB (transitar com o veículo com excesso de velocidade) e **NOTIFICA** os proprietários dos veículos que, caso queiram, terão o prazo estipulado na Notificação de Autuação por Infração enviada via Correios para apresentação da Defesa da Autuação.

Nº	Data de	Próx. Dt. Geração N.P	Nº do Auto de	Município/UF	Sequencial
1	21/09/2020	03/08/2020	RV00280760	SANTA CRUZ DO PIAUI - PI	464635841
2	21/09/2020	03/08/2020	RV00280756	JUREMA - PI	464635838
3	21/09/2020	03/08/2020	RV00280748	PICOS - PI	464635815
4	21/09/2020	03/08/2020	RV00280733	PICOS - PI	464635807
5	21/09/2020	03/08/2020	RV00280732	PICOS - PI	464635798
6	21/09/2020	03/08/2020	RV00280731	SUSUAPARA - PI	464635784
7	21/09/2020	03/08/2020	RV00280718	TERESINA - PI	464635775
8	21/09/2020	03/08/2020	RV00280712	TERESINA - PI	464635736
9	21/09/2020	03/08/2020	RV00280709	PARNAIBA - PI	464635722
10	21/09/2020	03/08/2020	RV00280707	PARNAIBA - PI	464635719
11	21/09/2020	03/08/2020	RV00280696	LUIS CORREIA - PI	464635705
12	21/09/2020	03/08/2020	RV00280686	TERESINA - PI	464635682
13	21/09/2020	03/08/2020	RV00280683	TERESINA - PI	464635665
14	21/09/2020	03/08/2020	RV00280680	MONSENHOR GIL - PI	464635651
15	21/09/2020	03/08/2020	RV00280667	TERESINA - PI	464635603
16	21/09/2020	03/08/2020	RV00280662	LAGOA ALEGRE - PI	464635594
17	21/09/2020	03/08/2020	RV00280649	TERESINA - PI	464635585
18	21/09/2020	03/08/2020	RV00280646	TERESINA - PI	464635577
19	21/09/2020	03/08/2020	RV00280645	TERESINA - PI	464635563
20	21/09/2020	03/08/2020	RV00280617	SAO RAIMUNDO NONATO - PI	464635515
21	21/09/2020	03/08/2020	RV00280614	PALMEIRA DO PIAUI - PI	464635501
22	21/09/2020	03/08/2020	RV00280586	PICOS - PI	464635475
23	21/09/2020	03/08/2020	RV00280561	PARNAIBA - PI	464635458
24	21/09/2020	03/08/2020	RV00280543	TERESINA - PI	464635435
25	21/09/2020	03/08/2020	RV00280535	SANTA FILOMENA - PI	464635427
26	21/09/2020	03/08/2020	RV00280518	PICOS - PI	464635387
27	21/09/2020	03/08/2020	RV00280504	TERESINA - PI	464635373
28	21/09/2020	03/08/2020	RV00280489	BOM PRINCIPIO DO PIAUI - PI	464635342
29	21/09/2020	03/08/2020	RV00280481	CAJUEIRO DA PRAIA - PI	464635339
30	21/09/2020	03/08/2020	RV00280474	VARZEA GRANDE - PI	464635308
31	21/09/2020	03/08/2020	RV00280472	TERESINA - PI	464635285
32	21/09/2020	03/08/2020	RV00280466	TERESINA - PI	464635254
33	21/09/2020	03/08/2020	RV00280464	NAZARIA - PI	464635237
34	21/09/2020	03/08/2020	RV00280461	VARZEA GRANDE - PI	464635223
35	21/09/2020	03/08/2020	RV00280453	TERESINA - PI	464635183
36	21/09/2020	03/08/2020	RV00280448	JOSE DE FREITAS - PI	464635170
37	21/09/2020	03/08/2020	RV00280445	TERESINA - PI	464635166
38	21/09/2020	03/08/2020	RV00280439	FLORIANO - PI	464635152
39	21/09/2020	03/08/2020	RV00280433	TERESINA - PI	464635121
40	21/09/2020	03/08/2020	RV00280422	TERESINA - PI	464635118
41	21/09/2020	03/08/2020	RV00280413	ALVORADA DO GURGUEIA - PI	464635081
42	21/09/2020	03/08/2020	RV00280393	PICOS - PI	464635033
43	21/09/2020	03/08/2020	RV00280392	SANTO ANTONIO DE LISBOA - PI	464635020
44	21/09/2020	03/08/2020	RV00280386	PICOS - PI	464635016
45	21/09/2020	03/08/2020	RV00280380	SUSUAPARA - PI	464635002
46	21/09/2020	03/08/2020	RV00280369	SUSUAPARA - PI	464634996

47	21/09/2020	03/08/2020	RV00280366	PICOS - PI	464634979
48	21/09/2020	03/08/2020	RV00280361	TERESINA - PI	464634965
49	21/09/2020	03/08/2020	RV00280354	TERESINA - PI	464634951
50	21/09/2020	03/08/2020	RV00280351	TERESINA - PI	464634948
51	21/09/2020	03/08/2020	RV00280345	TERESINA - PI	464634934
52	21/09/2020	03/08/2020	RV00280335	TERESINA - PI	464634925
53	21/09/2020	03/08/2020	RV00280332	CAJUEIRO DA PRAIA - PI	464634917
54	21/09/2020	03/08/2020	RV00280304	TERESINA - PI	464634885
55	21/09/2020	03/08/2020	RV00280301	PALMEIRAIS - PI	464634877
56	21/09/2020	03/08/2020	RV00280292	TERESINA - PI	464634850
57	21/09/2020	03/08/2020	RV00280275	TERESINA - PI	464634829
58	21/09/2020	03/08/2020	RV00280265	TERESINA - PI	464634815
59	21/09/2020	03/08/2020	RV00280261	TERESINA - PI	464634792
60	21/09/2020	03/08/2020	RV00280253	TERESINA - PI	464634789
61	21/09/2020	03/08/2020	RV00280252	TERESINA - PI	464634775
62	21/09/2020	03/08/2020	RV00280250	TERESINA - PI	464634761
63	21/09/2020	03/08/2020	RV00280245	TERESINA - PI	464634744
64	21/09/2020	03/08/2020	RV00280239	TERESINA - PI	464634735
65	21/09/2020	03/08/2020	RV00280199	CANTO DO BURITI - PI	464634660
66	21/09/2020	03/08/2020	RV00280197	CANTO DO BURITI - PI	464634656
67	21/09/2020	03/08/2020	RV00280189	CANTO DO BURITI - PI	464634625
68	21/09/2020	03/08/2020	RV00280181	CORRENTE - PI	464634611
69	21/09/2020	03/08/2020	RV00280179	TERESINA - PI	464634599
70	21/09/2020	03/08/2020	RV00280170	OEIRAS - PI	464634585
71	21/09/2020	03/08/2020	RV00280168	TERESINA - PI	464634571
72	21/09/2020	03/08/2020	RV00280167	TERESINA - PI	464634568
73	21/09/2020	03/08/2020	RV00280160	TERESINA - PI	464634554
74	21/09/2020	03/08/2020	RV00280157	PICOS - PI	464634545
75	21/09/2020	03/08/2020	RV00280146	TERESINA - PI	464634523
76	21/09/2020	03/08/2020	RV00280144	TERESINA - PI	464634510
77	21/09/2020	03/08/2020	RV00280140	PICOS - PI	464634506
78	21/09/2020	03/08/2020	RV00280139	PICOS - PI	464634497
79	21/09/2020	03/08/2020	RV00280127	TERESINA - PI	464634483
80	21/09/2020	03/08/2020	RV00280120	TERESINA - PI	464634470
81	21/09/2020	03/08/2020	RV00280103	BOM JESUS - PI	464634435
82	21/09/2020	03/08/2020	RV00280102	TERESINA - PI	464634421
83	21/09/2020	03/08/2020	RV00280087	PARNAIBA - PI	464634395
84	21/09/2020	03/08/2020	RV00280085	TERESINA - PI	464634381
85	21/09/2020	03/08/2020	RV00280070	TERESINA - PI	464634378
86	21/09/2020	03/08/2020	RV00280065	TERESINA - PI	464634355
87	21/09/2020	03/08/2020	RV00280058	TERESINA - PI	464634347
88	21/09/2020	03/08/2020	RV00280054	CAMPO MAIOR - PI	464634316
89	21/09/2020	03/08/2020	RV00280043	BATALHA - PI	464634262
90	21/09/2020	03/08/2020	RV00279999	TERESINA - PI	464634214
91	21/09/2020	03/08/2020	RV00279995	FLORIANO - PI	464634205
92	21/09/2020	03/08/2020	RV00279984	MARCOLANDIA - PI	464634191
93	21/09/2020	03/08/2020	RV00279967	PALMEIRA DO PIAUI - PI	464634157
94	21/09/2020	03/08/2020	RV00279935	PICOS - PI	464634086

Diário Oficial

Teresina(PI) - Quinta-feira, 1º de outubro de 2020 • Nº 186

201

95	21/09/2020	03/08/2020	RV00279920	PICOS - PI	464634072	143	21/09/2020	03/08/2020	RV00279371	TERESINA - PI	464633488
96	21/09/2020	03/08/2020	RV00279904	UNIAO - PI	464634069	144	21/09/2020	03/08/2020	RV00279368	TERESINA - PI	464633474
97	21/09/2020	03/08/2020	RV00279893	LUIS CORREIA - PI	464634055	145	21/09/2020	03/08/2020	RV00279345	TERESINA - PI	464633465
98	21/09/2020	03/08/2020	RV00279865	TERESINA - PI	464634024	146	21/09/2020	03/08/2020	RV00279335	TERESINA - PI	464633457
99	21/09/2020	03/08/2020	RV00279843	TERESINA - PI	464633995	147	21/09/2020	03/08/2020	RV00279324	FLORIANO - PI	464633443
100	21/09/2020	03/08/2020	RV00279839	TERESINA - PI	464633987	148	21/09/2020	03/08/2020	RV00279323	FLORIANO - PI	464633430
101	21/09/2020	03/08/2020	RV00279838	TERESINA - PI	464633973	149	21/09/2020	03/08/2020	RV00279296	TERESINA - PI	464633426
102	21/09/2020	03/08/2020	RV00279837	JOSE DE FREITAS - PI	464633960	150	21/09/2020	03/08/2020	RV00279278	PICOS - PI	464633390
103	21/09/2020	03/08/2020	RV00279819	UNIAO - PI	464633956	151	21/09/2020	03/08/2020	RV00279272	TERESINA - PI	464633386
104	21/09/2020	03/08/2020	RV00279818	TERESINA - PI	464633942	152	21/09/2020	03/08/2020	RV00279269	PICOS - PI	464633372
105	21/09/2020	03/08/2020	RV00279816	CORRENTE - PI	464633939	153	21/09/2020	03/08/2020	RV00279267	PARNAGUA - PI	464633369
106	21/09/2020	03/08/2020	RV00279632	MATIAS OLIMPIO - PI	464633925	154	21/09/2020	03/08/2020	RV00279266	SUSSUPARA - PI	464633355
107	21/09/2020	03/08/2020	RV00279628	TERESINA - PI	464633908	155	21/09/2020	03/08/2020	RV00279264	PICOS - PI	464633341
108	21/09/2020	03/08/2020	RV00279625	TERESINA - PI	464633899	156	21/09/2020	03/08/2020	RV00279245	BOCAINA - PI	464633338
109	21/09/2020	03/08/2020	RV00279624	TERESINA - PI	464633885	157	21/09/2020	03/08/2020	RV00279236	TERESINA - PI	464633324
110	21/09/2020	03/08/2020	RV00279620	TERESINA - PI	464633871	158	21/09/2020	03/08/2020	RV00279226	TERESINA - PI	464633315
111	21/09/2020	03/08/2020	RV00279613	TERESINA - PI	464633868	159	21/09/2020	03/08/2020	RV00279219	TERESINA - PI	464633298
112	21/09/2020	03/08/2020	RV00279597	TERESINA - PI	464633845	160	21/09/2020	03/08/2020	RV00279176	TERESINA - PI	464633284
113	21/09/2020	03/08/2020	RV00279592	TERESINA - PI	464633837	161	21/09/2020	03/08/2020	RV00279169	PARNAIBA - PI	464633275
114	21/09/2020	03/08/2020	RV00279588	FLORIANO - PI	464633823	162	21/09/2020	03/08/2020	RV00279156	TERESINA - PI	464633267
115	21/09/2020	03/08/2020	RV00279586	TERESINA - PI	464633810	163	21/09/2020	03/08/2020	RV00279148	PARNAIBA - PI	464633253
116	21/09/2020	03/08/2020	RV00279565	TERESINA - PI	464633806	164	21/09/2020	03/08/2020	RV00279108	TERESINA - PI	464633219
117	21/09/2020	03/08/2020	RV00279563	TERESINA - PI	464633797	165	21/09/2020	03/08/2020	RV00279104	TERESINA - PI	464633205
118	21/09/2020	03/08/2020	RV00279553	FLORIANO - PI	464633783	166	21/09/2020	03/08/2020	RV00279099	TERESINA - PI	464633196
119	21/09/2020	03/08/2020	RV00279550	FLORIANO - PI	464633770	167	21/09/2020	03/08/2020	RV00279076	TERESINA - PI	464633182
120	21/09/2020	03/08/2020	RV00279549	FLORIANO - PI	464633766	168	21/09/2020	03/08/2020	RV00279065	FLORIANO - PI	464633179
121	21/09/2020	03/08/2020	RV00279538	TERESINA - PI	464633749	169	21/09/2020	03/08/2020	RV00279062	TERESINA - PI	464633165
122	21/09/2020	03/08/2020	RV00279536	PORTO ALEGRE DO PIAUI - PI	464633735	170	21/09/2020	03/08/2020	RV00281689	TERESINA - PI	464637723
123	21/09/2020	03/08/2020	RV00279523	SOCORRO DO PIAUI - PI	464633718	171	21/09/2020	03/08/2020	RV00281686	TERESINA - PI	464637710
124	21/09/2020	03/08/2020	RV00279517	WALL FERRAZ - PI	464633704	172	21/09/2020	03/08/2020	RV00281657	TERESINA - PI	464637652
125	21/09/2020	03/08/2020	RV00279512	TERESINA - PI	464633695	173	21/09/2020	03/08/2020	RV00281653	TERESINA - PI	464637649
126	21/09/2020	03/08/2020	RV00279509	PICOS - PI	464633681	174	21/09/2020	03/08/2020	RV00281637	SAO RAIMUNDO NONATO - PI	464637618
127	21/09/2020	03/08/2020	RV00279508	PICOS - PI	464633678	175	21/09/2020	03/08/2020	RV00281587	CANTO DO BURITI - PI	464637555
128	21/09/2020	03/08/2020	RV00279500	SANTANA DO PIAUI - PI	464633655	176	21/09/2020	03/08/2020	RV00281582	TERESINA - PI	464637533
129	21/09/2020	03/08/2020	RV00279499	PICOS - PI	464633647	177	21/09/2020	03/08/2020	RV00281571	PICOS - PI	464637516
130	21/09/2020	03/08/2020	RV00279496	PICOS - PI	464633633	178	21/09/2020	03/08/2020	RV00281569	BOCAINA - PI	464637502
131	21/09/2020	03/08/2020	RV00279488	PICOS - PI	464633616	179	21/09/2020	03/08/2020	RV00281563	PICOS - PI	464637493
132	21/09/2020	03/08/2020	RV00279486	PAQUETA - PI	464633602	180	21/09/2020	03/08/2020	RV00281546	GEMINIANO - PI	464637476
133	21/09/2020	03/08/2020	RV00279483	PICOS - PI	464633593	181	21/09/2020	03/08/2020	RV00281545	PICOS - PI	464637462
134	21/09/2020	03/08/2020	RV00279473	TERESINA - PI	464633580	182	21/09/2020	03/08/2020	RV00281544	JAICOS - PI	464637459
135	21/09/2020	03/08/2020	RV00279471	FLORIANO - PI	464633576	183	21/09/2020	03/08/2020	RV00281543	SUSSUPARA - PI	464637445
136	21/09/2020	03/08/2020	RV00279461	TERESINA - PI	464633562	184	21/09/2020	03/08/2020	RV00281534	TERESINA - PI	464637431
137	21/09/2020	03/08/2020	RV00279460	TERESINA - PI	464633559	185	21/09/2020	03/08/2020	RV00281533	TERESINA - PI	464637428
138	21/09/2020	03/08/2020	RV00279434	TERESINA - PI	464633531	186	21/09/2020	03/08/2020	RV00281524	TERESINA - PI	464637405
139	21/09/2020	03/08/2020	RV00279430	PARNAIBA - PI	464633528	187	21/09/2020	03/08/2020	RV00281517	LUIS CORREIA - PI	464637388
140	21/09/2020	03/08/2020	RV00279412	TERESINA - PI	464633514	188	21/09/2020	03/08/2020	RV00281499	TERESINA - PI	464637365
141	21/09/2020	03/08/2020	RV00279410	PARNAIBA - PI	464633505	189	21/09/2020	03/08/2020	RV00281487	TERESINA - PI	464637357
142	21/09/2020	03/08/2020	RV00279377	UNIAO - PI	464633491	190	21/09/2020	03/08/2020	RV00281485	TERESINA - PI	464637343

Diário Oficial

202



Teresina(PI) - Quinta-feira, 1º de outubro de 2020 • Nº 186

191	21/09/2020	03/08/2020	RV00281478	TERESINA - PI	464637326
192	21/09/2020	03/08/2020	RV00281475	TERESINA - PI	464637312
193	21/09/2020	03/08/2020	RV00281454	PALMEIRAIS - PI	464637286
194	21/09/2020	03/08/2020	RV00281446	TERESINA - PI	464637241
195	21/09/2020	03/08/2020	RV00281442	JOSE DE FREITAS - PI	464637238
196	21/09/2020	03/08/2020	RV00281429	JOSE DE FREITAS - PI	464637224
197	21/09/2020	03/08/2020	RV00281426	NOSSA SENHORA DOS REMEDIOS - PI	464637207
198	21/09/2020	03/08/2020	RV00281421	TERESINA - PI	464637198
199	21/09/2020	03/08/2020	RV00281420	PICOS - PI	464637184
200	21/09/2020	03/08/2020	RV00281413	TERESINA - PI	464637175
201	21/09/2020	03/08/2020	RV00281401	TERESINA - PI	464637167
202	21/09/2020	03/08/2020	RV00281399	TERESINA - PI	464637153
203	21/09/2020	03/08/2020	RV00281396	SAO RAIMUNDO NONATO - PI	464637140
204	21/09/2020	03/08/2020	RV00281390	TERESINA - PI	464637122
205	21/09/2020	03/08/2020	RV00281365	GUADALUPE - PI	464637082
206	21/09/2020	03/08/2020	RV00281364	FLORIANO - PI	464637079
207	21/09/2020	03/08/2020	RV00281363	TERESINA - PI	464637065
208	21/09/2020	03/08/2020	RV00281362	MARCOLANDIA - PI	464637051
209	21/09/2020	03/08/2020	RV00281357	BOM JESUS - PI	464637025
210	21/09/2020	03/08/2020	RV00281344	CANTO DO BURITI - PI	464636970
211	21/09/2020	03/08/2020	RV00281340	CANTO DO BURITI - PI	464636952
212	21/09/2020	03/08/2020	RV00281335	RIBEIRA DO PIAUI - PI	464636935
213	21/09/2020	03/08/2020	RV00281334	SAO RAIMUNDO NONATO - PI	464636921
214	21/09/2020	03/08/2020	RV00281333	TERESINA - PI	464636918
215	21/09/2020	03/08/2020	RV00281331	TERESINA - PI	464636904
216	21/09/2020	03/08/2020	RV00281326	CAMPINAS DO PIAUI - PI	464636895
217	21/09/2020	03/08/2020	RV00281309	PICOS - PI	464636881
218	21/09/2020	03/08/2020	RV00281273	TERESINA - PI	464636878
219	21/09/2020	03/08/2020	RV00281267	BARRO DURO - PI	464636864
220	21/09/2020	03/08/2020	RV00281237	TERESINA - PI	464636833
221	21/09/2020	03/08/2020	RV00281230	TERESINA - PI	464636820
222	21/09/2020	03/08/2020	RV00281225	UNIAO - PI	464636816
223	21/09/2020	03/08/2020	RV00281223	UNIAO - PI	464636802
224	21/09/2020	03/08/2020	RV00281209	TERESINA - PI	464636780
225	21/09/2020	03/08/2020	RV00281203	CANTO DO BURITI - PI	464636759
226	21/09/2020	03/08/2020	RV00281193	TERESINA - PI	464636745
227	21/09/2020	03/08/2020	RV00281187	CANTO DO BURITI - PI	464636731
228	21/09/2020	03/08/2020	RV00281184	ITAUEIRA - PI	464636728
229	21/09/2020	03/08/2020	RV00281179	FLORIANO - PI	464636705
230	21/09/2020	03/08/2020	RV00281176	SIMPLICIO MENDES - PI	464636691
231	21/09/2020	03/08/2020	RV00281175	TERESINA - PI	464636688
232	21/09/2020	03/08/2020	RV00281165	TERESINA - PI	464636674
233	21/09/2020	03/08/2020	RV00281164	TERESINA - PI	464636665
234	21/09/2020	03/08/2020	RV00281163	UNIAO - PI	464636657
235	21/09/2020	03/08/2020	RV00281158	TERESINA - PI	464636643
236	21/09/2020	03/08/2020	RV00281128	INHUMA - PI	464636626
237	21/09/2020	03/08/2020	RV00281126	PICOS - PI	464636612
238	21/09/2020	03/08/2020	RV00281124	TERESINA - PI	464636609
239	21/09/2020	03/08/2020	RV00281120	TERESINA - PI	464636590
240	21/09/2020	03/08/2020	RV00281115	TERESINA - PI	464636586
241	21/09/2020	03/08/2020	RV00281110	PARNAIBA - PI	464636572
242	21/09/2020	03/08/2020	RV00281109	TERESINA - PI	464636569
243	21/09/2020	03/08/2020	RV00281102	TERESINA - PI	464636555
244	21/09/2020	03/08/2020	RV00281097	TERESINA - PI	464636538
245	21/09/2020	03/08/2020	RV00281096	TERESINA - PI	464636524
246	21/09/2020	03/08/2020	RV00281093	TERESINA - PI	464636515
247	21/09/2020	03/08/2020	RV00281085	PIRACURUCA - PI	464636498
248	21/09/2020	03/08/2020	RV00281084	TERESINA - PI	464636484
249	21/09/2020	03/08/2020	RV00281074	CANTO DO BURITI - PI	464636467
250	21/09/2020	03/08/2020	RV00281066	PARNAIBA - PI	464636453
251	21/09/2020	03/08/2020	RV00281063	PARNAIBA - PI	464636440
252	21/09/2020	03/08/2020	RV00281054	CAJUEIRO DA PRAIA - PI	464636436
253	21/09/2020	03/08/2020	RV00281035	CAMPO MAIOR - PI	464636382
254	21/09/2020	03/08/2020	RV00281032	TERESINA - PI	464636365
255	21/09/2020	03/08/2020	RV00281030	TERESINA - PI	464636351
256	21/09/2020	03/08/2020	RV00281026	TERESINA - PI	464636348
257	21/09/2020	03/08/2020	RV00281016	PARNAIBA - PI	464636334
258	21/09/2020	03/08/2020	RV00281014	MORRO DO CHAPEU DO PIAUI - PI	464636325
259	21/09/2020	03/08/2020	RV00280998	NAZARE DO PIAUI - PI	464636317
260	21/09/2020	03/08/2020	RV00280992	LANDRI SALES - PI	464636303
261	21/09/2020	03/08/2020	RV00280991	TERESINA - PI	464636294
262	21/09/2020	03/08/2020	RV00280969	BOM JESUS - PI	464636246
263	21/09/2020	03/08/2020	RV00280958	PAJEU DO PIAUI - PI	464636232
264	21/09/2020	03/08/2020	RV00280954	TERESINA - PI	464636215
265	21/09/2020	03/08/2020	RV00280948	PICOS - PI	464636201
266	21/09/2020	03/08/2020	RV00280944	PICOS - PI	464636192
267	21/09/2020	03/08/2020	RV00280943	PICOS - PI	464636189
268	21/09/2020	03/08/2020	RV00280940	TERESINA - PI	464636175
269	21/09/2020	03/08/2020	RV00280927	TERESINA - PI	464636161
270	21/09/2020	03/08/2020	RV00280926	TERESINA - PI	464636158
271	21/09/2020	03/08/2020	RV00280906	BOM JESUS - PI	464636144
272	21/09/2020	03/08/2020	RV00280903	LUIS CORREIA - PI	464636135
273	21/09/2020	03/08/2020	RV00280888	PARNAIBA - PI	464636127
274	21/09/2020	03/08/2020	RV00280863	TERESINA - PI	464636095
275	21/09/2020	03/08/2020	RV00280853	TERESINA - PI	464636087
276	21/09/2020	03/08/2020	RV00280852	TERESINA - PI	464636073
277	21/09/2020	03/08/2020	RV00280833	TERESINA - PI	464636060
278	21/09/2020	03/08/2020	RV00280829	CARAUBAS DO PIAUI - PI	464636056
279	21/09/2020	03/08/2020	RV00280827	TERESINA - PI	464636042
280	21/09/2020	03/08/2020	RV00280823	TERESINA - PI	464636039
281	21/09/2020	03/08/2020	RV00280816	TERESINA - PI	464636011
282	21/09/2020	03/08/2020	RV00280807	TERESINA - PI	464636008
283	21/09/2020	03/08/2020	RV00280804	FLORIANO - PI	464635988
284	21/09/2020	03/08/2020	RV00280803	SEBASTIAO LEAL - PI	464635974
285	21/09/2020	03/08/2020	RV00280797	FLORIANO - PI	464635957
286	21/09/2020	03/08/2020	RV00280778	CARDADE DO PIAUI - PI	464635886

Diário Oficial

Teresina(PI) - Quinta-feira, 1º de outubro de 2020 • Nº 186

203

287	21/09/2020	03/08/2020	RV00279057	FLORIANO - PI	464633148
288	21/09/2020	03/08/2020	RV00279050	TERESINA - PI	464633134
289	21/09/2020	03/08/2020	RV00279049	FLORIANO - PI	464633125
290	21/09/2020	03/08/2020	RV00279048	FLORIANO - PI	464633117
291	21/09/2020	03/08/2020	RV00279046	FLORIANO - PI	464633094
292	21/09/2020	03/08/2020	RV00279043	FLORIANO - PI	464633085
293	21/09/2020	03/08/2020	RV00279039	CARACOL - PI	464633077
294	21/09/2020	03/08/2020	RV00279032	PICOS - PI	464633050
295	21/09/2020	03/08/2020	RV00279027	TERESINA - PI	464633046
296	21/09/2020	03/08/2020	RV00279003	PICOS - PI	464633001
297	21/09/2020	03/08/2020	RV00278990	PICOS - PI	464632981
298	21/09/2020	03/08/2020	RV00278965	TERESINA - PI	464632964
299	21/09/2020	03/08/2020	RV00278960	TERESINA - PI	464632955
300	21/09/2020	03/08/2020	RV00278946	TERESINA - PI	464632933
301	21/09/2020	03/08/2020	RV00278908	PARNAIBA - PI	464632893
302	21/09/2020	03/08/2020	RV00278903	TERESINA - PI	464632880
303	21/09/2020	03/08/2020	RV00278888	PARNAIBA - PI	464632862
304	21/09/2020	03/08/2020	RV00278885	TERESINA - PI	464632859
305	21/09/2020	03/08/2020	RV00278864	NAZARIA - PI	464632831
306	21/09/2020	03/08/2020	RV00278830	TERESINA - PI	464632765
307	21/09/2020	03/08/2020	RV00278738	PICOS - PI	464632757
308	21/09/2020	03/08/2020	RV00278133	TERESINA - PI	464632743
309	21/09/2020	03/08/2020	RV00280773	BRASILIA - DF	464633869
310	21/09/2020	03/08/2020	RV00280762	SAO PAULO - SP	464633855
311	21/09/2020	03/08/2020	RV00280755	URUACU - GO	464633824
312	21/09/2020	03/08/2020	RV00280717	BELO HORIZONTE - MG	464633767
313	21/09/2020	03/08/2020	RV00280715	MATOES - MA	464633753
314	21/09/2020	03/08/2020	RV00280713	BRASILIA - DF	464633740
315	21/09/2020	03/08/2020	RV00280694	MATOES - MA	464633696
316	21/09/2020	03/08/2020	RV00280684	MATOES - MA	464633679
317	21/09/2020	03/08/2020	RV00280678	MATOES - MA	464633648
318	21/09/2020	03/08/2020	RV00280677	MATOES - MA	464633634

319	21/09/2020	03/08/2020	RV00280676	MATOES - MA	464633625
320	21/09/2020	03/08/2020	RV00280673	MATOES - MA	464633617
321	21/09/2020	03/08/2020	RV00280644	BRASILIA - DF	464633550
322	21/09/2020	03/08/2020	RV00280624	OSASCO - SP	464633546
323	21/09/2020	03/08/2020	RV00280623	IMPERATRIZ - MA	464633532
324	21/09/2020	03/08/2020	RV00280618	ARARAS - SP	464633529
325	21/09/2020	03/08/2020	RV00280608	BRASILIA - DF	464633492
326	21/09/2020	03/08/2020	RV00280596	PRESIDENTE DUTRA - MA	464633489
327	21/09/2020	03/08/2020	RV00280569	MATOES - MA	464633461
328	21/09/2020	03/08/2020	RV00280550	CAICO - RN	464633444
329	21/09/2020	03/08/2020	RV00280529	BRASILIA - DF	464633413
330	21/09/2020	03/08/2020	RV00280528	BRASILIA - DF	464633400
331	21/09/2020	03/08/2020	RV00280520	BRASILIA - DF	464633395
332	21/09/2020	03/08/2020	RV00280503	CHAVAL - CE	464633360
333	21/09/2020	03/08/2020	RV00280494	FORTALEZA - CE	464633356
334	21/09/2020	03/08/2020	RV00280480	TIANGUA - CE	464633325
335	21/09/2020	03/08/2020	RV00280475	MATOES - MA	464633311
336	21/09/2020	03/08/2020	RV00280473	MATOES - MA	464633299
337	21/09/2020	03/08/2020	RV00280471	MATOES - MA	464633271
338	21/09/2020	03/08/2020	RV00280467	MOCOCA - SP	464633268
339	21/09/2020	03/08/2020	RV00280465	MATOES - MA	464633245
340	21/09/2020	03/08/2020	RV00280458	MATOES - MA	464633210
341	21/09/2020	03/08/2020	RV00280456	MATOES - MA	464633206
342	21/09/2020	03/08/2020	RV00280455	MATOES - MA	464633197
343	21/09/2020	03/08/2020	RV00280436	BRASILIA - DF	464633149
344	21/09/2020	03/08/2020	RV00280434	BRASILIA - DF	464633135
345	21/09/2020	03/08/2020	RV00280417	LAURO DE FREITAS - BA	464633104
346	21/09/2020	03/08/2020	RV00280416	ITACABA - CE	464633095
347	21/09/2020	03/08/2020	RV00280409	QUIXELO - CE	464633078
348	21/09/2020	03/08/2020	RV00280402	RIO NOVO DO SUL - ES	464633064
349	21/09/2020	03/08/2020	RV00280395	BRASILIA - DF	464633055
350	21/09/2020	03/08/2020	RV00280394	GUARULHOS - SP	464633047
351	21/09/2020	03/08/2020	RV00280368	PRESIDENTE DUTRA - MA	464634982
352	21/09/2020	03/08/2020	RV00280322	MANAUS - AM	464634903
353	21/09/2020	03/08/2020	RV00280316	IGUAI - BA	464634894
354	21/09/2020	03/08/2020	RV00280296	VITORIA - ES	464634863
355	21/09/2020	03/08/2020	RV00280290	VITORINO FREIRE - MA	464634846
356	21/09/2020	03/08/2020	RV00280288	FORTALEZA - CE	464634832
357	21/09/2020	03/08/2020	RV00280263	BOM JESUS DO TOCANTINS - PA	464634801
358	21/09/2020	03/08/2020	RV00280249	BELO HORIZONTE - MG	464634758
359	21/09/2020	03/08/2020	RV00280225	SUCUPIRA DO NORTE - MA	464634727
360	21/09/2020	03/08/2020	RV00280218	BRASILIA - DF	464634713
361	21/09/2020	03/08/2020	RV00280215	BRASILIA - DF	464634700
362	21/09/2020	03/08/2020	RV00280210	BRASILIA - DF	464634695
363	21/09/2020	03/08/2020	RV00280209	BRASILIA - DF	464634687
364	21/09/2020	03/08/2020	RV00280204	SAO PAULO - SP	464634673
365	21/09/2020	03/08/2020	RV00280194	SAO PAULO - SP	464634642
366	21/09/2020	03/08/2020	RV00280192	QUIXELO - CE	464634639

Diário Oficial

204



Teresina(PI) - Quinta-feira, 1º de outubro de 2020 • Nº 186

367	21/09/2020	03/08/2020	RV00280180	MANAUS - AM	464634608
368	21/09/2020	03/08/2020	RV00280147	BELO HORIZONTE - MG	464634537
369	21/09/2020	03/08/2020	RV00280113	LUIS EDUARDO MAGALHAES - BA	464634466
370	21/09/2020	03/08/2020	RV00280108	MANAUS - AM	464634452
371	21/09/2020	03/08/2020	RV00280106	JATIBA - MA	464634449
372	21/09/2020	03/08/2020	RV00280099	SAO BENEDITO - CE	464634418
373	21/09/2020	03/08/2020	RV00280093	FORTALEZA - CE	464634404
374	21/09/2020	03/08/2020	RV00280067	MATOS - MA	464634364
375	21/09/2020	03/08/2020	RV00280056	PARNARAMA - MA	464634333
376	21/09/2020	03/08/2020	RV00280055	CRATEUS - CE	464634320
377	21/09/2020	03/08/2020	RV00280051	PARNARAMA - MA	464634302
378	21/09/2020	03/08/2020	RV00280050	MATOS - MA	464634293
379	21/09/2020	03/08/2020	RV00280048	PARNARAMA - MA	464634280
380	21/09/2020	03/08/2020	RV00280047	PARNARAMA - MA	464634276
381	21/09/2020	03/08/2020	RV00280036	MACEIO - AL	464634259
382	21/09/2020	03/08/2020	RV00280032	MACAPA - AP	464634245
383	21/09/2020	03/08/2020	RV00280031	CAXIAS - MA	464634231
384	21/09/2020	03/08/2020	RV00280010	UNIAO DA VITORIA - PR	464634228
385	21/09/2020	03/08/2020	RV00279980	ANAPOLIS - GO	464634188
386	21/09/2020	03/08/2020	RV00279976	FRANCISCO DANTAS - RN	464634174
387	21/09/2020	03/08/2020	RV00279969	BRASILIA - DF	464634165
388	21/09/2020	03/08/2020	RV00279963	SAO JOAO DO CARU - MA	464634143
389	21/09/2020	03/08/2020	RV00279962	PARAUPEBAS - PA	464634130
390	21/09/2020	03/08/2020	RV00279954	SAO JOAO DO CARU - MA	464634126
391	21/09/2020	03/08/2020	RV00279953	SAO JOAO DO CARU - MA	464634112
392	21/09/2020	03/08/2020	RV00279946	BRASILIA - DF	464634109
393	21/09/2020	03/08/2020	RV00279942	SAO CAETANO DO SUL - SP	464634090
394	21/09/2020	03/08/2020	RV00279890	BRASILIA - DF	464634041
395	21/09/2020	03/08/2020	RV00279877	BRASILIA - DF	464634038
396	21/09/2020	03/08/2020	RV00279862	CAETITE - BA	464634015
397	21/09/2020	03/08/2020	RV00279856	MATOS - MA	464634007
398	21/09/2020	03/08/2020	RV00279631	SAO JOSE DE RIBAMAR - MA	464633911
399	21/09/2020	03/08/2020	RV00279601	MATOS - MA	464633854
400	21/09/2020	03/08/2020	RV00279545	BRASILIA - DF	464633752
401	21/09/2020	03/08/2020	RV00279533	BRASILIA - DF	464633721
402	21/09/2020	03/08/2020	RV00279503	BELO HORIZONTE - MG	464633664
403	21/09/2020	03/08/2020	RV00279493	PARAMBU - CE	464633620
404	21/09/2020	03/08/2020	RV00279436	BRASILIA - DF	464633545
405	21/09/2020	03/08/2020	RV00279294	SAO PAULO - SP	464633412
406	21/09/2020	03/08/2020	RV00279291	RUSSAS - CE	464633409
407	21/09/2020	03/08/2020	RV00279220	CODO - MA	464633307
408	21/09/2020	03/08/2020	RV00279123	SAO LUIS - MA	464633240
409	21/09/2020	03/08/2020	RV00279122	AXIXA - MA	464633236
410	21/09/2020	03/08/2020	RV00279112	AXIXA - MA	464633222
411	21/09/2020	03/08/2020	RV00281692	MATOS - MA	464637737
412	21/09/2020	03/08/2020	RV00281685	MATOS - MA	464637706
413	21/09/2020	03/08/2020	RV00281684	MATOS - MA	464637697
414	21/09/2020	03/08/2020	RV00281682	MATOS - MA	464637683

415	21/09/2020	03/08/2020	RV00281679	MATOS - MA	464637670
416	21/09/2020	03/08/2020	RV00281666	BELO HORIZONTE - MG	464637666
417	21/09/2020	03/08/2020	RV00281643	GOJANIA - GO	464637635
418	21/09/2020	03/08/2020	RV00281640	BETIM - MG	464637621
419	21/09/2020	03/08/2020	RV00281634	UNAI - MG	464637604
420	21/09/2020	03/08/2020	RV00281617	FORMOSA DO RIO PRETO - BA	464637595
421	21/09/2020	03/08/2020	RV00281615	OURILANDIA DO NORTE - PA	464637581
422	21/09/2020	03/08/2020	RV00281608	SAO JOAO DO SOTER - MA	464637578
423	21/09/2020	03/08/2020	RV00281599	ERMO - SC	464637564
424	21/09/2020	03/08/2020	RV00281585	CAMPINAS - SP	464637547
425	21/09/2020	03/08/2020	RV00281578	ARARIPINA - PE	464637520
426	21/09/2020	03/08/2020	RV00281549	JUAZEIRO - BA	464637480
427	21/09/2020	03/08/2020	RV00281529	MATOS - MA	464637414
428	21/09/2020	03/08/2020	RV00281522	CHAPADINHA - MA	464637391
429	21/09/2020	03/08/2020	RV00281504	SAO PAULO - SP	464637374
430	21/09/2020	03/08/2020	RV00281483	MATOS - MA	464637330
431	21/09/2020	03/08/2020	RV00281470	MATOS - MA	464637309
432	21/09/2020	03/08/2020	RV00281462	RECIFE - PE	464637290
433	21/09/2020	03/08/2020	RV00281453	MATOS - MA	464637272
434	21/09/2020	03/08/2020	RV00281452	SAO LUIS - MA	464637269
435	21/09/2020	03/08/2020	RV00281450	MATOS - MA	464637255
436	21/09/2020	03/08/2020	RV00281428	BELO HORIZONTE - MG	464637215
437	21/09/2020	03/08/2020	RV00281391	BRUSQUE - SC	464637136
438	21/09/2020	03/08/2020	RV00281371	TERRA BOA - PR	464637119
439	21/09/2020	03/08/2020	RV00281370	BRASILIA - DF	464637105
440	21/09/2020	03/08/2020	RV00281367	PETROLINA - PE	464637096
441	21/09/2020	03/08/2020	RV00281361	CARIACICA - ES	464637048
442	21/09/2020	03/08/2020	RV00281360	RIO VERDE DE MATO GROSSO - MS	464637034
443	21/09/2020	03/08/2020	RV00281356	ANCHIETA - ES	464637017
444	21/09/2020	03/08/2020	RV00281355	SAO PAULO - SP	464637003
445	21/09/2020	03/08/2020	RV00281347	BELO HORIZONTE - MG	464636997
446	21/09/2020	03/08/2020	RV00281346	BRASILIA - DF	464636983
447	21/09/2020	03/08/2020	RV00281343	BRASILIA - DF	464636966
448	21/09/2020	03/08/2020	RV00281337	UNAI - MG	464636949
449	21/09/2020	03/08/2020	RV00281244	NATAL - RN	464636855
450	21/09/2020	03/08/2020	RV00281238	RECIFE - PE	464636847
451	21/09/2020	03/08/2020	RV00281213	BRASILIA - DF	464636793
452	21/09/2020	03/08/2020	RV00281206	BELO HORIZONTE - MG	464636776
453	21/09/2020	03/08/2020	RV00281204	MONTE MOR - SP	464636762
454	21/09/2020	03/08/2020	RV00281180	TMON - MA	464636714
455	21/09/2020	03/08/2020	RV00281145	SAO PAULO - SP	464636630
456	21/09/2020	03/08/2020	RV00281101	CURITIBA - PR	464636541
457	21/09/2020	03/08/2020	RV00281092	BALSAS - MA	464636507
458	21/09/2020	03/08/2020	RV00281075	MATOS - MA	464636475
459	21/09/2020	03/08/2020	RV00281053	MATOS - MA	464636422
460	21/09/2020	03/08/2020	RV00281046	COELHO NETO - MA	464636419
461	21/09/2020	03/08/2020	RV00281045	MATOS - MA	464636405
462	21/09/2020	03/08/2020	RV00281041	CAXIAS - MA	464636396

463	21/09/2020	03/08/2020	RV00281034	CHAPADINHA - MA	464636379
464	21/09/2020	03/08/2020	RV00280989	MONTES CLAROS - MG	464636285
465	21/09/2020	03/08/2020	RV00280980	JUAZEIRO DO NORTE - CE	464636277
466	21/09/2020	03/08/2020	RV00280979	SÃO BERNARDO DO CAMPO - SP	464636263
467	21/09/2020	03/08/2020	RV00280978	NOVA LONDRINA - PR	464636250
468	21/09/2020	03/08/2020	RV00280956	OSASCO - SP	464636229
469	21/09/2020	03/08/2020	RV00280877	CAXIAS - MA	464636113
470	21/09/2020	03/08/2020	RV00280873	MATOES - MA	464636100
471	21/09/2020	03/08/2020	RV00280821	BRASILIA - DF	464636025
472	21/09/2020	03/08/2020	RV00280805	BRASILIA - DF	464635991
473	21/09/2020	03/08/2020	RV00280798	BRASILIA - DF	464635965
474	21/09/2020	03/08/2020	RV00280796	ALTINHO - PE	464635943
475	21/09/2020	03/08/2020	RV00280793	BRASILIA - DF	464635930
476	21/09/2020	03/08/2020	RV00280792	SÃO MATEUS DO MARANHÃO - MA	464635926
477	21/09/2020	03/08/2020	RV00280789	FORTALEZA - CE	464635912
478	21/09/2020	03/08/2020	RV00280784	SÃO JOÃO DO CARU - MA	464635909
479	21/09/2020	03/08/2020	RV00280781	RIBEIRÃO PRETO - SP	464635890
480	21/09/2020	03/08/2020	RV00280775	MONTEIRO - PB	464635872
481	21/09/2020	03/08/2020	RV00279060	TIMON - MA	464633151
482	21/09/2020	03/08/2020	RV00279047	BRASILIA - DF	464633103
483	21/09/2020	03/08/2020	RV00279035	JUAZEIRO DO NORTE - CE	464633063
484	21/09/2020	03/08/2020	RV00279024	BELO HORIZONTE - MG	464633032
485	21/09/2020	03/08/2020	RV00279023	TOBIAS BARRETO - SE	464633029
486	21/09/2020	03/08/2020	RV00279013	OSASCO - SP	464633015
487	21/09/2020	03/08/2020	RV00279002	JUAZEIRO DO NORTE - CE	464632995
488	21/09/2020	03/08/2020	RV00278968	BELO HORIZONTE - MG	464632978
489	21/09/2020	03/08/2020	RV00278947	BRASILIA - DF	464632947
490	21/09/2020	03/08/2020	RV00278930	TURILANDIA - MA	464632920
491	21/09/2020	03/08/2020	RV00278918	BELO HORIZONTE - MG	464632916
492	21/09/2020	03/08/2020	RV00278909	BRASILIA - DF	464632902
493	21/09/2020	03/08/2020	RV00278891	IBIAPINA - CE	464632876
494	21/09/2020	03/08/2020	RV00278876	TIANGUA - CE	464632845
495	21/09/2020	03/08/2020	RV00278863	MATOES - MA	464632828
496	21/09/2020	03/08/2020	RV00278856	MATOES - MA	464632814
497	21/09/2020	03/08/2020	RV00278845	SÃO LUIS - MA	464632805
498	21/09/2020	03/08/2020	RV00278843	MATOES - MA	464632791
499	21/09/2020	03/08/2020	RV00278842	SÃO LUIS - MA	464632788
500	21/09/2020	03/08/2020	RV00278840	MATOES - MA	464632774

NOTIFICAÇÃO - AUTUAÇÃO POR INFRAÇÃO DE TRANSITO

Considerando o disposto no Art. 24 e seus incisos, da Lei Federal nº 9.503 de 23 de setembro de 1997, que institui o Código de Trânsito Brasileiro - CTB, o **Secretário de Estado dos Transportes do Piauí**, no uso de suas atribuições, com fulcro no art. 281 do CTB, torna pública a relação de Autos de Infração de Trânsito processados com base do art. 231, V do CTB (transitar com o veículo com excesso de velocidade) e **NOTIFICA** os proprietários dos veículos que, caso queiram, terão o prazo estipulado na Notificação de Autuação por Infração enviada via Correios para apresentação da Defesa da Autuação.

Nº	Data de	Prót. Dt. Geração N.P	Nº do Auto de	Município/UF	Sequencial
1	21/09/2020	03/08/2020	RV00284239	TERESINA - PI	464642737
2	21/09/2020	03/08/2020	RV00284230	TERESINA - PI	464642706
3	21/09/2020	03/08/2020	RV00284229	TERESINA - PI	464642697
4	21/09/2020	03/08/2020	RV00284228	TERESINA - PI	464642683
5	21/09/2020	03/08/2020	RV00284204	TERESINA - PI	464642666
6	21/09/2020	03/08/2020	RV00284197	TERESINA - PI	464642652
7	21/09/2020	03/08/2020	RV00284194	TERESINA - PI	464642649
8	21/09/2020	03/08/2020	RV00284187	TERESINA - PI	464642621
9	21/09/2020	03/08/2020	RV00284170	FLORIANO - PI	464642595
10	21/09/2020	03/08/2020	RV00284112	TERESINA - PI	464642459
11	21/09/2020	03/08/2020	RV00284097	TERESINA - PI	464642405
12	21/09/2020	03/08/2020	RV00284091	ELISEU MARTINS - PI	464642391
13	21/09/2020	03/08/2020	RV00284062	TERESINA - PI	464642326
14	21/09/2020	03/08/2020	RV00284059	TERESINA - PI	464642312
15	21/09/2020	03/08/2020	RV00284043	PICOS - PI	464642290
16	21/09/2020	03/08/2020	RV00284040	TERESINA - PI	464642286
17	21/09/2020	03/08/2020	RV00284035	PICOS - PI	464642272
18	21/09/2020	03/08/2020	RV00284026	TERESINA - PI	464642269
19	21/09/2020	03/08/2020	RV00284022	TERESINA - PI	464642255
20	21/09/2020	03/08/2020	RV00284020	SÃO JOÃO DA CANABRAVA - PI	464642241
21	21/09/2020	03/08/2020	RV00284016	SÃO LUIS DO PIAUI - PI	464642238
22	21/09/2020	03/08/2020	RV00284014	INHUMA - PI	464642224
23	21/09/2020	03/08/2020	RV00284013	TERESINA - PI	464642215
24	21/09/2020	03/08/2020	RV00284012	TERESINA - PI	464642207
25	21/09/2020	03/08/2020	RV00284008	TERESINA - PI	464642184
26	21/09/2020	03/08/2020	RV00283995	TERESINA - PI	464642175
27	21/09/2020	03/08/2020	RV00283994	TERESINA - PI	464642167
28	21/09/2020	03/08/2020	RV00283984	TERESINA - PI	464642140
29	21/09/2020	03/08/2020	RV00283983	TERESINA - PI	464642136
30	21/09/2020	03/08/2020	RV00283982	FLORIANO - PI	464642122
31	21/09/2020	03/08/2020	RV00283979	TERESINA - PI	464642105
32	21/09/2020	03/08/2020	RV00283974	LUIS CORREIA - PI	464642096
33	21/09/2020	03/08/2020	RV00283970	TERESINA - PI	464642082
34	21/09/2020	03/08/2020	RV00283966	PARNAIBA - PI	464642079
35	21/09/2020	03/08/2020	RV00283958	TERESINA - PI	464642051
36	21/09/2020	03/08/2020	RV00283955	PARNAIBA - PI	464642034
37	21/09/2020	03/08/2020	RV00283937	TERESINA - PI	464642003
38	21/09/2020	03/08/2020	RV00283935	TERESINA - PI	464641997
39	21/09/2020	03/08/2020	RV00283932	TERESINA - PI	464641983
40	21/09/2020	03/08/2020	RV00283922	CAMPO MAIOR - PI	464641970
41	21/09/2020	03/08/2020	RV00283918	ALTOS - PI	464641966
42	21/09/2020	03/08/2020	RV00283913	TERESINA - PI	464641949
43	21/09/2020	03/08/2020	RV00283911	TERESINA - PI	464641935
44	21/09/2020	03/08/2020	RV00283910	TERESINA - PI	464641921
45	21/09/2020	03/08/2020	RV00283908	ESPERANTINA - PI	464641918
46	21/09/2020	03/08/2020	RV00283897	TERESINA - PI	464641904

Diário Oficial

206



Teresina(PI) - Quinta-feira, 1º de outubro de 2020 • Nº 186

47	21/09/2020	03/08/2020	RV00283896	ALTOS - PI	464641895	95	21/09/2020	03/08/2020	RV00283506	REGENERACAO - PI	464641135
48	21/09/2020	03/08/2020	RV00283857	TERESINA - PI	464641881	96	21/09/2020	03/08/2020	RV00283502	TERESINA - PI	464641127
49	21/09/2020	03/08/2020	RV00283856	TERESINA - PI	464641878	97	21/09/2020	03/08/2020	RV00283496	TERESINA - PI	464641113
50	21/09/2020	03/08/2020	RV00283853	REGENERACAO - PI	464641864	98	21/09/2020	03/08/2020	RV00283479	SAO RAIMUNDO NONATO - PI	464641095
51	21/09/2020	03/08/2020	RV00283852	TERESINA - PI	464641855	99	21/09/2020	03/08/2020	RV00283477	TERESINA - PI	464641087
52	21/09/2020	03/08/2020	RV00283851	TERESINA - PI	464641847	100	21/09/2020	03/08/2020	RV00283472	SAO RAIMUNDO NONATO - PI	464641073
53	21/09/2020	03/08/2020	RV00283845	TERESINA - PI	464641816	101	21/09/2020	03/08/2020	RV00283467	MIGUEL ALVES - PI	464641060
54	21/09/2020	03/08/2020	RV00283839	TERESINA - PI	464641802	102	21/09/2020	03/08/2020	RV00283464	TERESINA - PI	464641056
55	21/09/2020	03/08/2020	RV00283837	SAO RAIMUNDO NONATO - PI	464641793	103	21/09/2020	03/08/2020	RV00283460	TERESINA - PI	464641042
56	21/09/2020	03/08/2020	RV00283831	TERESINA - PI	464641759	104	21/09/2020	03/08/2020	RV00283449	TERESINA - PI	464641039
57	21/09/2020	03/08/2020	RV00283822	FLORIANO - PI	464641745	105	21/09/2020	03/08/2020	RV00283422	TERESINA - PI	464641025
58	21/09/2020	03/08/2020	RV00283819	TERESINA - PI	464641731	106	21/09/2020	03/08/2020	RV00283421	TERESINA - PI	464641011
59	21/09/2020	03/08/2020	RV00283814	FLORIANO - PI	464641714	107	21/09/2020	03/08/2020	RV00283418	TERESINA - PI	464641008
60	21/09/2020	03/08/2020	RV00283810	SANTA LUZ - PI	464641691	108	21/09/2020	03/08/2020	RV00283417	UNIAO - PI	464640991
61	21/09/2020	03/08/2020	RV00283794	BOM JESUS - PI	464641674	109	21/09/2020	03/08/2020	RV00283405	COLONIA DO GURGUEIA - PI	464640974
62	21/09/2020	03/08/2020	RV00283787	NOVO ORIENTE DO PIAUI - PI	464641665	110	21/09/2020	03/08/2020	RV00283404	AVELINO LOPES - PI	464640965
63	21/09/2020	03/08/2020	RV00283767	CANTO DO BURITI - PI	464641626	111	21/09/2020	03/08/2020	RV00283393	CANTO DO BURITI - PI	464640943
64	21/09/2020	03/08/2020	RV00283757	OEIRAS - PI	464641612	112	21/09/2020	03/08/2020	RV00283390	TERESINA - PI	464640930
65	21/09/2020	03/08/2020	RV00283744	TERESINA - PI	464641609	113	21/09/2020	03/08/2020	RV00282898	TERESINA - PI	464639928
66	21/09/2020	03/08/2020	RV00283723	INHUMA - PI	464641586	114	21/09/2020	03/08/2020	RV00283884	TERESINA - PI	464639905
67	21/09/2020	03/08/2020	RV00283708	TERESINA - PI	464641555	115	21/09/2020	03/08/2020	RV00283880	CAMPO MAIOR - PI	464639891
68	21/09/2020	03/08/2020	RV00283703	PICOS - PI	464641538	116	21/09/2020	03/08/2020	RV00282879	ESPERANTINA - PI	464639888
69	21/09/2020	03/08/2020	RV00283684	TERESINA - PI	464641515	117	21/09/2020	03/08/2020	RV00282878	TERESINA - PI	464639874
70	21/09/2020	03/08/2020	RV00283682	BERTOLINIA - PI	464641498	118	21/09/2020	03/08/2020	RV00282875	TERESINA - PI	464639865
71	21/09/2020	03/08/2020	RV00283680	TERESINA - PI	464641484	119	21/09/2020	03/08/2020	RV00282873	TERESINA - PI	464639857
72	21/09/2020	03/08/2020	RV00283679	TERESINA - PI	464641475	120	21/09/2020	03/08/2020	RV00282871	TERESINA - PI	464639843
73	21/09/2020	03/08/2020	RV00283678	TERESINA - PI	464641467	121	21/09/2020	03/08/2020	RV00282865	TERESINA - PI	464639830
74	21/09/2020	03/08/2020	RV00283676	CANTO DO BURITI - PI	464641453	122	21/09/2020	03/08/2020	RV00282853	TERESINA - PI	464639826
75	21/09/2020	03/08/2020	RV00283664	PARNAIBA - PI	464641440	123	21/09/2020	03/08/2020	RV00283846	TERESINA - PI	464639812
76	21/09/2020	03/08/2020	RV00283656	AMARANTE - PI	464641436	124	21/09/2020	03/08/2020	RV00282828	TERESINA - PI	464639809
77	21/09/2020	03/08/2020	RV00283645	TERESINA - PI	464641422	125	21/09/2020	03/08/2020	RV00282820	UNIAO - PI	464639790
78	21/09/2020	03/08/2020	RV00283625	TERESINA - PI	464641405	126	21/09/2020	03/08/2020	RV00282792	TERESINA - PI	464639755
79	21/09/2020	03/08/2020	RV00283619	TERESINA - PI	464641396	127	21/09/2020	03/08/2020	RV00282790	FLORIANO - PI	464639741
80	21/09/2020	03/08/2020	RV00283613	TERESINA - PI	464641382	128	21/09/2020	03/08/2020	RV00282781	COLONIA DO GURGUEIA - PI	464639738
81	21/09/2020	03/08/2020	RV00283610	TERESINA - PI	464641379	129	21/09/2020	03/08/2020	RV00282752	TERESINA - PI	464639698
82	21/09/2020	03/08/2020	RV00283594	TERESINA - PI	464641351	130	21/09/2020	03/08/2020	RV00282742	TERESINA - PI	464639684
83	21/09/2020	03/08/2020	RV00283588	TERESINA - PI	464641348	131	21/09/2020	03/08/2020	RV00282738	TERESINA - PI	464639675
84	21/09/2020	03/08/2020	RV00283555	SAO RAIMUNDO NONATO - PI	464641303	132	21/09/2020	03/08/2020	RV00282734	TERESINA - PI	464639667
85	21/09/2020	03/08/2020	RV00283549	FLORIANO - PI	464641285	133	21/09/2020	03/08/2020	RV00282721	PICOS - PI	464639653
86	21/09/2020	03/08/2020	RV00283534	COLONIA DO GURGUEIA - PI	464641232	134	21/09/2020	03/08/2020	RV00282713	SAO JOSE DO PIAUI - PI	464639640
87	21/09/2020	03/08/2020	RV00283527	SAO RAIMUNDO NONATO - PI	464641229	135	21/09/2020	03/08/2020	RV00282700	VALENCA DO PIAUI - PI	464639622
88	21/09/2020	03/08/2020	RV00283522	FLORES DO PIAUI - PI	464641201	136	21/09/2020	03/08/2020	RV00282695	TERESINA - PI	464639619
89	21/09/2020	03/08/2020	RV00283519	TERESINA - PI	464641192	137	21/09/2020	03/08/2020	RV00282692	FLORIANO - PI	464639605
90	21/09/2020	03/08/2020	RV00283514	PICOS - PI	464641189	138	21/09/2020	03/08/2020	RV00282691	TERESINA - PI	464639596
91	21/09/2020	03/08/2020	RV00283512	PICOS - PI	464641175	139	21/09/2020	03/08/2020	RV00282681	FLORIANO - PI	464639565
92	21/09/2020	03/08/2020	RV00283511	PICOS - PI	464641161	140	21/09/2020	03/08/2020	RV00282680	LUIS CORREIA - PI	464639551
93	21/09/2020	03/08/2020	RV00283508	BOM JESUS - PI	464641158	141	21/09/2020	03/08/2020	RV00282672	PICOS - PI	464639548
94	21/09/2020	03/08/2020	RV00283507	REGENERACAO - PI	464641144	142	21/09/2020	03/08/2020	RV00282668	PICOS - PI	464639534

Diário Oficial



Teresina(PI) - Quinta-feira, 1º de outubro de 2020 • Nº 186

207

143	21/09/2020	03/08/2020	RV00282663	TERESINA - PI	464639525	191	21/09/2020	03/08/2020	RV00282208	TERESINA - PI	464638817
144	21/09/2020	03/08/2020	RV00282662	TERESINA - PI	464639517	192	21/09/2020	03/08/2020	RV00282200	TERESINA - PI	464638794
145	21/09/2020	03/08/2020	RV00282655	TERESINA - PI	464639485	193	21/09/2020	03/08/2020	RV00282276	TERESINA - PI	464638763
146	21/09/2020	03/08/2020	RV00282642	TERESINA - PI	464639477	194	21/09/2020	03/08/2020	RV00282261	TERESINA - PI	464638750
147	21/09/2020	03/08/2020	RV00282637	BATALHA - PI	464639463	195	21/09/2020	03/08/2020	RV00282259	TERESINA - PI	464638746
148	21/09/2020	03/08/2020	RV00282628	TERESINA - PI	464639450	196	21/09/2020	03/08/2020	RV00282236	TERESINA - PI	464638732
149	21/09/2020	03/08/2020	RV00282624	TERESINA - PI	464639446	197	21/09/2020	03/08/2020	RV00282235	PIRACURUCA - PI	464638729
150	21/09/2020	03/08/2020	RV00282593	CANTO DO BURITI - PI	464639432	198	21/09/2020	03/08/2020	RV00282206	URUCUI - PI	464638715
151	21/09/2020	03/08/2020	RV00282592	RIACHO FRIO - PI	464639429	199	21/09/2020	03/08/2020	RV00282200	SÃO RAMUNDO NONATO - PI	464638701
152	21/09/2020	03/08/2020	RV00282583	TERESINA - PI	464639401	200	21/09/2020	03/08/2020	RV00282198	FLORIANO - PI	464638692
153	21/09/2020	03/08/2020	RV00282580	FLORIANO - PI	464639392	201	21/09/2020	03/08/2020	RV00282196	RIO GRANDE DO PIAUÍ - PI	464638689
154	21/09/2020	03/08/2020	RV00282572	FLORIANO - PI	464639361	202	21/09/2020	03/08/2020	RV00282173	TERESINA - PI	464638661
155	21/09/2020	03/08/2020	RV00282556	COLÔNIA DO GURGUÊIA - PI	464639327	203	21/09/2020	03/08/2020	RV00282169	ITAINÓPOLIS - PI	464638644
156	21/09/2020	03/08/2020	RV00282555	CANTO DO BURITI - PI	464639313	204	21/09/2020	03/08/2020	RV00282168	BELA VISTA DO PIAUÍ - PI	464638635
157	21/09/2020	03/08/2020	RV00282552	CANTO DO BURITI - PI	464639300	205	21/09/2020	03/08/2020	RV00282154	PICOS - PI	464638627
158	21/09/2020	03/08/2020	RV00282544	FLORIANO - PI	464639295	206	21/09/2020	03/08/2020	RV00282149	PICOS - PI	464638613
159	21/09/2020	03/08/2020	RV00282533	PICOS - PI	464639287	207	21/09/2020	03/08/2020	RV00282147	PICOS - PI	464638600
160	21/09/2020	03/08/2020	RV00282522	BOCAINA - PI	464639242	208	21/09/2020	03/08/2020	RV00282141	PICOS - PI	464638587
161	21/09/2020	03/08/2020	RV00282521	PICOS - PI	464639239	209	21/09/2020	03/08/2020	RV00282130	TERESINA - PI	464638560
162	21/09/2020	03/08/2020	RV00282520	TERESINA - PI	464639225	210	21/09/2020	03/08/2020	RV00282120	PARNAIBA - PI	464638556
163	21/09/2020	03/08/2020	RV00282518	PICOS - PI	464639211	211	21/09/2020	03/08/2020	RV00282091	TERESINA - PI	464638508
164	21/09/2020	03/08/2020	RV00282516	PICOS - PI	464639208	212	21/09/2020	03/08/2020	RV00282087	BARRAS - PI	464638499
165	21/09/2020	03/08/2020	RV00282505	TERESINA - PI	464639199	213	21/09/2020	03/08/2020	RV00282081	JOSE DE FREITAS - PI	464638485
166	21/09/2020	03/08/2020	RV00282504	TERESINA - PI	464639185	214	21/09/2020	03/08/2020	RV00282076	TERESINA - PI	464638471
167	21/09/2020	03/08/2020	RV00282501	TERESINA - PI	464639171	215	21/09/2020	03/08/2020	RV00282075	TERESINA - PI	464638468
168	21/09/2020	03/08/2020	RV00282499	TERESINA - PI	464639168	216	21/09/2020	03/08/2020	RV00282074	TERESINA - PI	464638454
169	21/09/2020	03/08/2020	RV00282487	PARNAIBA - PI	464639145	217	21/09/2020	03/08/2020	RV00282073	BARRAS - PI	464638445
170	21/09/2020	03/08/2020	RV00282485	TERESINA - PI	464639137	218	21/09/2020	03/08/2020	RV00282069	TERESINA - PI	464638437
171	21/09/2020	03/08/2020	RV00282477	TERESINA - PI	464639123	219	21/09/2020	03/08/2020	RV00282050	TERESINA - PI	464638406
172	21/09/2020	03/08/2020	RV00282475	TERESINA - PI	464639110	220	21/09/2020	03/08/2020	RV00282048	TERESINA - PI	464638397
173	21/09/2020	03/08/2020	RV00282469	TERESINA - PI	464639106	221	21/09/2020	03/08/2020	RV00282042	TERESINA - PI	464638366
174	21/09/2020	03/08/2020	RV00282464	LUZILÂNDIA - PI	464639097	222	21/09/2020	03/08/2020	RV00282038	FLORIANO - PI	464638352
175	21/09/2020	03/08/2020	RV00282449	TERESINA - PI	464639083	223	21/09/2020	03/08/2020	RV00282028	TERESINA - PI	464638335
176	21/09/2020	03/08/2020	RV00282414	PALMEIRAIS - PI	464639049	224	21/09/2020	03/08/2020	RV00282026	FLORIANO - PI	464638318
177	21/09/2020	03/08/2020	RV00282411	TERESINA - PI	464639021	225	21/09/2020	03/08/2020	RV00282020	TERESINA - PI	464638304
178	21/09/2020	03/08/2020	RV00282392	TERESINA - PI	464638998	226	21/09/2020	03/08/2020	RV00282011	CANTO DO BURITI - PI	464638295
179	21/09/2020	03/08/2020	RV00282391	TERESINA - PI	464638984	227	21/09/2020	03/08/2020	RV00281985	PICOS - PI	464638264
180	21/09/2020	03/08/2020	RV00282388	TERESINA - PI	464638975	228	21/09/2020	03/08/2020	RV00281978	PICOS - PI	464638255
181	21/09/2020	03/08/2020	RV00282374	TERESINA - PI	464638967	229	21/09/2020	03/08/2020	RV00281975	SUSSUPARA - PI	464638247
182	21/09/2020	03/08/2020	RV00282372	FLORIANO - PI	464638940	230	21/09/2020	03/08/2020	RV00281969	PICOS - PI	464638233
183	21/09/2020	03/08/2020	RV00282353	SANTA LUZ - PI	464638919	231	21/09/2020	03/08/2020	RV00281968	PICOS - PI	464638220
184	21/09/2020	03/08/2020	RV00282349	TERESINA - PI	464638896	232	21/09/2020	03/08/2020	RV00281964	SANTA CRUZ DO PIAUÍ - PI	464638216
185	21/09/2020	03/08/2020	RV00282343	OEIRAS - PI	464638882	233	21/09/2020	03/08/2020	RV00281955	PICOS - PI	464638202
186	21/09/2020	03/08/2020	RV00282340	PICOS - PI	464638879	234	21/09/2020	03/08/2020	RV00281951	FRONTEIRAS - PI	464638193
187	21/09/2020	03/08/2020	RV00282327	SÃO JOÃO DA CANABRAVA - PI	464638851	235	21/09/2020	03/08/2020	RV00281944	TERESINA - PI	464638180
188	21/09/2020	03/08/2020	RV00282317	PICOS - PI	464638848	236	21/09/2020	03/08/2020	RV00281938	TERESINA - PI	464638176
189	21/09/2020	03/08/2020	RV00282316	TERESINA - PI	464638834	237	21/09/2020	03/08/2020	RV00283387	SÃO RAMUNDO NONATO - PI	464640909
190	21/09/2020	03/08/2020	RV00282315	TERESINA - PI	464638825	238	21/09/2020	03/08/2020	RV00283368	SÃO JOÃO DO PIAUÍ - PI	464640824

Diário Oficial

208



Teresina(PI) - Quinta-feira, 1º de outubro de 2020 • Nº 186

239	21/09/2020	03/08/2020	RV00283362	SANTO ANTONIO DOS MILAGRES - PI	464640807
240	21/09/2020	03/08/2020	RV00283361	TERESINA - PI	464640798
241	21/09/2020	03/08/2020	RV00283360	COLONIA DO PIAUI - PI	464640784
242	21/09/2020	03/08/2020	RV00283358	PICOS - PI	464640775
243	21/09/2020	03/08/2020	RV00283350	PICOS - PI	464640767
244	21/09/2020	03/08/2020	RV00283347	PICOS - PI	464640753
245	21/09/2020	03/08/2020	RV00283341	PICOS - PI	464640740
246	21/09/2020	03/08/2020	RV00283336	PICOS - PI	464640736
247	21/09/2020	03/08/2020	RV00283329	PAQUETA - PI	464640722
248	21/09/2020	03/08/2020	RV00283325	TERESINA - PI	464640719
249	21/09/2020	03/08/2020	RV00283315	TERESINA - PI	464640705
250	21/09/2020	03/08/2020	RV00283307	SÃO RAIMUNDO NONATO - PI	464640682
251	21/09/2020	03/08/2020	RV00283278	TERESINA - PI	464640665
252	21/09/2020	03/08/2020	RV00283277	TERESINA - PI	464640651
253	21/09/2020	03/08/2020	RV00283273	TERESINA - PI	464640648
254	21/09/2020	03/08/2020	RV00283263	NOSSA SENHORA DE NAZARE - PI	464640634
255	21/09/2020	03/08/2020	RV00283238	TERESINA - PI	464640625
256	21/09/2020	03/08/2020	RV00283236	TERESINA - PI	464640617
257	21/09/2020	03/08/2020	RV00283228	SÃO RAIMUNDO NONATO - PI	464640603
258	21/09/2020	03/08/2020	RV00283207	PIRIPIRI - PI	464640577
259	21/09/2020	03/08/2020	RV00283206	FLORIANO - PI	464640563
260	21/09/2020	03/08/2020	RV00283192	CORRENTE - PI	464640532
261	21/09/2020	03/08/2020	RV00283191	CANTO DO BURITI - PI	464640529
262	21/09/2020	03/08/2020	RV00283184	OEIRAS - PI	464640515
263	21/09/2020	03/08/2020	RV00283183	OEIRAS - PI	464640501
264	21/09/2020	03/08/2020	RV00283179	TERESINA - PI	464640489
265	21/09/2020	03/08/2020	RV00283177	PICOS - PI	464640475
266	21/09/2020	03/08/2020	RV00283172	PICOS - PI	464640461
267	21/09/2020	03/08/2020	RV00283142	TERESINA - PI	464640458
268	21/09/2020	03/08/2020	RV00283133	BURITI DOS LOPEZ - PI	464640444
269	21/09/2020	03/08/2020	RV00283126	TERESINA - PI	464640435
270	21/09/2020	03/08/2020	RV00283116	TERESINA - PI	464640427
271	21/09/2020	03/08/2020	RV00283114	TERESINA - PI	464640413
272	21/09/2020	03/08/2020	RV00283113	TERESINA - PI	464640400
273	21/09/2020	03/08/2020	RV00283110	AMARANTE - PI	464640395
274	21/09/2020	03/08/2020	RV00283108	TERESINA - PI	464640387
275	21/09/2020	03/08/2020	RV00283107	TERESINA - PI	464640373
276	21/09/2020	03/08/2020	RV00283103	TERESINA - PI	464640360
277	21/09/2020	03/08/2020	RV00283100	TERESINA - PI	464640356
278	21/09/2020	03/08/2020	RV00283088	TERESINA - PI	464640342
279	21/09/2020	03/08/2020	RV00283083	JOCA MARQUES - PI	464640339
280	21/09/2020	03/08/2020	RV00283074	TERESINA - PI	464640325
281	21/09/2020	03/08/2020	RV00283068	NOSSA SENHORA DOS REMEDIOS - PI	464640311
282	21/09/2020	03/08/2020	RV00283057	TERESINA - PI	464640285
283	21/09/2020	03/08/2020	RV00283038	TERESINA - PI	464640245
284	21/09/2020	03/08/2020	RV00283036	FLORIANO - PI	464640237
285	21/09/2020	03/08/2020	RV00283035	ITAUEIRA - PI	464640223
286	21/09/2020	03/08/2020	RV00283027	SÃO JOAO DO PIAUI - PI	464640206

287	21/09/2020	03/08/2020	RV00282999	TERESINA - PI	464640135
288	21/09/2020	03/08/2020	RV00282994	PICOS - PI	464640121
289	21/09/2020	03/08/2020	RV00282969	TERESINA - PI	464640095
290	21/09/2020	03/08/2020	RV00282966	TERESINA - PI	464640081
291	21/09/2020	03/08/2020	RV00282959	TERESINA - PI	464640078
292	21/09/2020	03/08/2020	RV00282955	TERESINA - PI	464640064
293	21/09/2020	03/08/2020	RV00282954	PICOS - PI	464640055
294	21/09/2020	03/08/2020	RV00282952	ITAUEIRA - PI	464640047
295	21/09/2020	03/08/2020	RV00282943	PARNAIBA - PI	464640033
296	21/09/2020	03/08/2020	RV00282939	PARNAIBA - PI	464640020
297	21/09/2020	03/08/2020	RV00282923	TERESINA - PI	464640002
298	21/09/2020	03/08/2020	RV00282922	NAZARIA - PI	464639993
299	21/09/2020	03/08/2020	RV00282912	TERESINA - PI	464639962
300	21/09/2020	03/08/2020	RV00282902	CAMPO MAIOR - PI	464639945
301	21/09/2020	03/08/2020	RV00281893	TERESINA - PI	464638128
302	21/09/2020	03/08/2020	RV00281886	TERESINA - PI	464638114
303	21/09/2020	03/08/2020	RV00281868	JOSE DE FREITAS - PI	464638074
304	21/09/2020	03/08/2020	RV00281867	TERESINA - PI	464638065
305	21/09/2020	03/08/2020	RV00281863	TERESINA - PI	464638057
306	21/09/2020	03/08/2020	RV00281862	TERESINA - PI	464638043
307	21/09/2020	03/08/2020	RV00281854	TERESINA - PI	464638030
308	21/09/2020	03/08/2020	RV00281848	TERESINA - PI	464638026
309	21/09/2020	03/08/2020	RV00281837	SÃO RAIMUNDO NONATO - PI	464638012
310	21/09/2020	03/08/2020	RV00281821	CANTO DO BURITI - PI	464637989
311	21/09/2020	03/08/2020	RV00281803	PAJEU DO PIAUI - PI	464637961
312	21/09/2020	03/08/2020	RV00281797	OEIRAS - PI	464637958
313	21/09/2020	03/08/2020	RV00281789	PICOS - PI	464637935
314	21/09/2020	03/08/2020	RV00281779	SUSSUPARA - PI	464637927
315	21/09/2020	03/08/2020	RV00281774	TERESINA - PI	464637913
316	21/09/2020	03/08/2020	RV00281763	BOCAINA - PI	464637887
317	21/09/2020	03/08/2020	RV00281759	TERESINA - PI	464637873
318	21/09/2020	03/08/2020	RV00281741	TERESINA - PI	464637856

Diário Oficial

Teresina(PI) - Quinta-feira, 1º de outubro de 2020 • Nº 186

209

319	21/09/2020	03/08/2020	RV00281737	PIRIPIRI - PI	464637842
320	21/09/2020	03/08/2020	RV00281710	TERESINA - PI	464637799
321	21/09/2020	03/08/2020	RV00281708	TERESINA - PI	464637785
322	21/09/2020	03/08/2020	RV00281696	TERESINA - PI	464637754
323	21/09/2020	03/08/2020	RV00281693	VARZEA GRANDE - PI	464637745
324	21/09/2020	03/08/2020	RV00284235	PARNARAMA - MA	464642723
325	21/09/2020	03/08/2020	RV00284231	PARNARAMA - MA	464642710
326	21/09/2020	03/08/2020	RV00284225	TIMON - MA	464642670
327	21/09/2020	03/08/2020	RV00284189	EUSEBIO - CE	464642635
328	21/09/2020	03/08/2020	RV00284179	TIMON - MA	464642618
329	21/09/2020	03/08/2020	RV00284174	BRASILIA - DF	464642604
330	21/09/2020	03/08/2020	RV00284166	FORTALEZA - CE	464642581
331	21/09/2020	03/08/2020	RV00284162	BRASILIA - DF	464642578
332	21/09/2020	03/08/2020	RV00284159	SAO BERNARDO DO CAMPO - SP	464642564
333	21/09/2020	03/08/2020	RV00284156	OSASCO - SP	464642555
334	21/09/2020	03/08/2020	RV00284135	BELO HORIZONTE - MG	464642547
335	21/09/2020	03/08/2020	RV00284133	BRASILIA - DF	464642533
336	21/09/2020	03/08/2020	RV00284131	BELO HORIZONTE - MG	464642520
337	21/09/2020	03/08/2020	RV00284128	OSASCO - SP	464642516
338	21/09/2020	03/08/2020	RV00284124	OSASCO - SP	464642502
339	21/09/2020	03/08/2020	RV00284123	JANDIRA - SP	464642493
340	21/09/2020	03/08/2020	RV00284121	BRASILIA - DF	464642480
341	21/09/2020	03/08/2020	RV00284119	SAO PAULO - SP	464642476
342	21/09/2020	03/08/2020	RV00284114	ITAICABA - CE	464642462
343	21/09/2020	03/08/2020	RV00284109	BRASILIA - DF	464642445
344	21/09/2020	03/08/2020	RV00284106	OSASCO - SP	464642431
345	21/09/2020	03/08/2020	RV00284103	FORTALEZA - CE	464642428
346	21/09/2020	03/08/2020	RV00284100	BRASILIA - DF	464642414
347	21/09/2020	03/08/2020	RV00284090	ITOBI - SP	464642388
348	21/09/2020	03/08/2020	RV00284089	BRASILIA - DF	464642374
349	21/09/2020	03/08/2020	RV00284086	JUNDIAI - SP	464642365
350	21/09/2020	03/08/2020	RV00284081	BELO HORIZONTE - MG	464642357
351	21/09/2020	03/08/2020	RV00284072	ITABIRITO - MG	464642343
352	21/09/2020	03/08/2020	RV00284065	ITABIRITO - MG	464642330
353	21/09/2020	03/08/2020	RV00284044	ARARIPINA - PE	464642309
354	21/09/2020	03/08/2020	RV00284011	SERRA TALHADA - PE	464642198
355	21/09/2020	03/08/2020	RV00283990	BRASILIA - DF	464642153
356	21/09/2020	03/08/2020	RV00283980	FORTALEZA - CE	464642119
357	21/09/2020	03/08/2020	RV00283960	CAXIAS - MA	464642065
358	21/09/2020	03/08/2020	RV00283956	BELO HORIZONTE - MG	464642048
359	21/09/2020	03/08/2020	RV00283946	SAO LUIS - MA	464642025
360	21/09/2020	03/08/2020	RV00283938	PRESIDENTE DUTRA - MA	464642017
361	21/09/2020	03/08/2020	RV00283915	IGUATU - CE	464641952
362	21/09/2020	03/08/2020	RV00283848	BRASILIA - DF	464641833
363	21/09/2020	03/08/2020	RV00283847	SANTO ANTONIO DE POSSE - SP	464641820
364	21/09/2020	03/08/2020	RV00283836	CAJURU - SP	464641780
365	21/09/2020	03/08/2020	RV00283834	LUIS EDUARDO MAGALHAES - BA	464641776
366	21/09/2020	03/08/2020	RV00283833	BRASILIA - DF	464641762

367	21/09/2020	03/08/2020	RV00283815	JARAGUA DO SUL - SC	464641728
368	21/09/2020	03/08/2020	RV00283812	LUZIANIA - GO	464641705
369	21/09/2020	03/08/2020	RV00283801	BOCALUVA - MG	464641688
370	21/09/2020	03/08/2020	RV00283782	LUIS EDUARDO MAGALHAES - BA	464641657
371	21/09/2020	03/08/2020	RV00283779	OSASCO - SP	464641643
372	21/09/2020	03/08/2020	RV00283770	BRASILIA - DF	464641630
373	21/09/2020	03/08/2020	RV00283750	CRATO - CE	464641590
374	21/09/2020	03/08/2020	RV00283722	VITORIA DE SANTO ANTAO - PE	464641572
375	21/09/2020	03/08/2020	RV00283715	BALSAS - MA	464641569
376	21/09/2020	03/08/2020	RV00283706	SAO PAULO - SP	464641541
377	21/09/2020	03/08/2020	RV00283702	BELO HORIZONTE - MG	464641524
378	21/09/2020	03/08/2020	RV00283683	BRASILIA - DF	464641507
379	21/09/2020	03/08/2020	RV00283634	ARAUCARIA - PR	464641419
380	21/09/2020	03/08/2020	RV00283598	CODO - MA	464641365
381	21/09/2020	03/08/2020	RV00283574	CAPANEMA - PA	464641334
382	21/09/2020	03/08/2020	RV00283572	ARAUCARIA - PR	464641325
383	21/09/2020	03/08/2020	RV00283567	RIO DE JANEIRO - RJ	464641317
384	21/09/2020	03/08/2020	RV00283552	BELO HORIZONTE - MG	464641294
385	21/09/2020	03/08/2020	RV00283545	ABADIA DE GOIAS - GO	464641277
386	21/09/2020	03/08/2020	RV00283543	LUIS EDUARDO MAGALHAES - BA	464641263
387	21/09/2020	03/08/2020	RV00283542	SAO FELIPE - BA	464641250
388	21/09/2020	03/08/2020	RV00283535	BRASILIA - DF	464641246
389	21/09/2020	03/08/2020	RV00283524	RECIFE - PE	464641215
390	21/09/2020	03/08/2020	RV00283482	BELO HORIZONTE - MG	464641100
391	21/09/2020	03/08/2020	RV00283412	NATAL - RN	464640988
392	21/09/2020	03/08/2020	RV00283394	GARANHUNS - PE	464640957
393	21/09/2020	03/08/2020	RV00283389	SANTOS - SP	464640926
394	21/09/2020	03/08/2020	RV00283388	PETROLINA - PE	464640912
395	21/09/2020	03/08/2020	RV00282897	TIMON - MA	464639914
396	21/09/2020	03/08/2020	RV00282809	BRASILIA - DF	464639786
397	21/09/2020	03/08/2020	RV00282797	BRASILIA - DF	464639772
398	21/09/2020	03/08/2020	RV00282795	LAGARTO - SE	464639769
399	21/09/2020	03/08/2020	RV00282772	SAO PAULO - SP	464639724
400	21/09/2020	03/08/2020	RV00282770	BRASILIA - DF	464639715
401	21/09/2020	03/08/2020	RV00282762	BRASILIA - DF	464639707
402	21/09/2020	03/08/2020	RV00282702	NATAL - RN	464639636
403	21/09/2020	03/08/2020	RV00282687	PETROLINA - PE	464639582
404	21/09/2020	03/08/2020	RV00282686	BRASILIA - DF	464639579
405	21/09/2020	03/08/2020	RV00282658	MATOES - MA	464639503
406	21/09/2020	03/08/2020	RV00282656	MARABA - PA	464639494
407	21/09/2020	03/08/2020	RV00282585	MACAPA - AP	464639415
408	21/09/2020	03/08/2020	RV00282579	SAO LUIS - MA	464639389
409	21/09/2020	03/08/2020	RV00282573	COROATA - MA	464639375
410	21/09/2020	03/08/2020	RV00282569	BRASILIA - DF	464639358
411	21/09/2020	03/08/2020	RV00282568	BRASILIA - DF	464639344
412	21/09/2020	03/08/2020	RV00282567	BRASILIA - DF	464639335
413	21/09/2020	03/08/2020	RV00282551	SAO PAULO - SP	464639273
414	21/09/2020	03/08/2020	RV00282526	ITAPETINGA - BA	464639260

Diário Oficial

210



Teresina(PI) - Quinta-feira, 1º de outubro de 2020 • Nº 186

415	21/09/2020	03/08/2020	RV00282525	CRATO - CE	464639256
416	21/09/2020	03/08/2020	RV00282492	MACAPA - AP	464639154
417	21/09/2020	03/08/2020	RV00282439	UNAI - MG	464639070
418	21/09/2020	03/08/2020	RV00282428	TIMON - MA	464639066
419	21/09/2020	03/08/2020	RV00282421	MATOES - MA	464639052
420	21/09/2020	03/08/2020	RV00282412	MATOES - MA	464639035
421	21/09/2020	03/08/2020	RV00282408	MATOES - MA	464639018
422	21/09/2020	03/08/2020	RV00282405	MATOES - MA	464639004
423	21/09/2020	03/08/2020	RV00282373	CARAPICUBA - SP	464638953
424	21/09/2020	03/08/2020	RV00282370	SAO PAULO - SP	464638936
425	21/09/2020	03/08/2020	RV00282368	BRASILIA - DF	464638922
426	21/09/2020	03/08/2020	RV00282351	BRASILIA - DF	464638905
427	21/09/2020	03/08/2020	RV00282338	SANTA INES - MA	464638865
428	21/09/2020	03/08/2020	RV00282305	ALTAMIRA - PA	464638803
429	21/09/2020	03/08/2020	RV00282293	GUARAMIRIM - SC	464638785
430	21/09/2020	03/08/2020	RV00282289	RECIFE - PE	464638777
431	21/09/2020	03/08/2020	RV00282182	CRATO - CE	464638675
432	21/09/2020	03/08/2020	RV00282172	BRASILIA - DF	464638658
433	21/09/2020	03/08/2020	RV00282146	JARDIM - CE	464638595
434	21/09/2020	03/08/2020	RV00282137	BELEM - PA	464638573
435	21/09/2020	03/08/2020	RV00282108	TIMON - MA	464638542
436	21/09/2020	03/08/2020	RV00282102	MATOES - MA	464638539
437	21/09/2020	03/08/2020	RV00282101	LASTRO - PB	464638525
438	21/09/2020	03/08/2020	RV00282100	MATOES - MA	464638511
439	21/09/2020	03/08/2020	RV00282060	CURITIBA - PR	464638423
440	21/09/2020	03/08/2020	RV00282056	SAO PAULO - SP	464638410
441	21/09/2020	03/08/2020	RV00282044	SAO LUIS - MA	464638383
442	21/09/2020	03/08/2020	RV00282043	SAO BERNARDO DO CAMPO - SP	464638370
443	21/09/2020	03/08/2020	RV00282037	SAO LUIS - MA	464638349
444	21/09/2020	03/08/2020	RV00282027	BRASILIA - DF	464638321
445	21/09/2020	03/08/2020	RV00282009	SANTO ANDRE - SP	464638281
446	21/09/2020	03/08/2020	RV00281990	COROATA - MA	464638278
447	21/09/2020	03/08/2020	RV00281934	MATOES - MA	464638162
448	21/09/2020	03/08/2020	RV00283385	RIBEIRAO PRETO - SP	464640890
449	21/09/2020	03/08/2020	RV00283384	SERRANA - SP	464640886
450	21/09/2020	03/08/2020	RV00283383	SAO BERNARDO DO CAMPO - SP	464640872
451	21/09/2020	03/08/2020	RV00283380	PRAIA GRANDE - SP	464640869
452	21/09/2020	03/08/2020	RV00283374	PETROLINA - PE	464640855
453	21/09/2020	03/08/2020	RV00283373	RIO VERDE - GO	464640841
454	21/09/2020	03/08/2020	RV00283370	ITABRITO - MG	464640838
455	21/09/2020	03/08/2020	RV00283363	GOIANA - PE	464640815
456	21/09/2020	03/08/2020	RV00283313	BRASILIA - DF	464640696
457	21/09/2020	03/08/2020	RV00283285	PRESIDENTE DUTRA - MA	464640679
458	21/09/2020	03/08/2020	RV00283220	BRASILIA - DF	464640594
459	21/09/2020	03/08/2020	RV00283211	BRASILIA - DF	464640585
460	21/09/2020	03/08/2020	RV00283205	BRASILIA - DF	464640550
461	21/09/2020	03/08/2020	RV00283204	BARREIRAS - BA	464640546
462	21/09/2020	03/08/2020	RV00283182	BELO HORIZONTE - MG	464640492

463	21/09/2020	03/08/2020	RV00283062	BRASILIA - DF	464640308
464	21/09/2020	03/08/2020	RV00283061	SAO LUIS - MA	464640299
465	21/09/2020	03/08/2020	RV00283053	BRASILIA - DF	464640271
466	21/09/2020	03/08/2020	RV00283044	BRASILIA - DF	464640268
467	21/09/2020	03/08/2020	RV00283040	LAURO MULLER - SC	464640254
468	21/09/2020	03/08/2020	RV00283034	BELO HORIZONTE - MG	464640210
469	21/09/2020	03/08/2020	RV00283024	PALHOCA - SC	464640197
470	21/09/2020	03/08/2020	RV00283021	BRASILIA - DF	464640183
471	21/09/2020	03/08/2020	RV00283020	BRASILIA - DF	464640170
472	21/09/2020	03/08/2020	RV00283019	BRASILIA - DF	464640166
473	21/09/2020	03/08/2020	RV00283016	AGROLANDIA - SC	464640152
474	21/09/2020	03/08/2020	RV00283014	OSASCO - SP	464640149
475	21/09/2020	03/08/2020	RV00282978	ARARIPINA - PE	464640118
476	21/09/2020	03/08/2020	RV00282973	SAO PAULO - SP	464640104
477	21/09/2020	03/08/2020	RV00282933	CAXIAS - MA	464640016
478	21/09/2020	03/08/2020	RV00282920	COLINAS - MA	464639980
479	21/09/2020	03/08/2020	RV00282919	CAXIAS - MA	464639976
480	21/09/2020	03/08/2020	RV00282907	SAO BENEDITO - CE	464639959
481	21/09/2020	03/08/2020	RV00282901	BRASILIA - DF	464639931
482	21/09/2020	03/08/2020	RV00281918	CAMOCIM - CE	464638159
483	21/09/2020	03/08/2020	RV00281898	MATOES - MA	464638145
484	21/09/2020	03/08/2020	RV00281897	MATOES - MA	464638131
485	21/09/2020	03/08/2020	RV00281885	MATOES - MA	464638105
486	21/09/2020	03/08/2020	RV00281883	MATOES - MA	464638091
487	21/09/2020	03/08/2020	RV00281881	MATOES - MA	464638088
488	21/09/2020	03/08/2020	RV00281836	GOIANA - GO	464638009
489	21/09/2020	03/08/2020	RV00281828	BRUSQUE - SC	464637992
490	21/09/2020	03/08/2020	RV00281813	CATANDUVA - SP	464637975
491	21/09/2020	03/08/2020	RV00281796	BELO HORIZONTE - MG	464637944
492	21/09/2020	03/08/2020	RV00281770	BELEM - PA	464637900
493	21/09/2020	03/08/2020	RV00281766	BELO HORIZONTE - MG	464637895
494	21/09/2020	03/08/2020	RV00281744	MATOES - MA	464637860
495	21/09/2020	03/08/2020	RV00281722	TIMON - MA	464637839
496	21/09/2020	03/08/2020	RV00281718	MATOES - MA	464637825
497	21/09/2020	03/08/2020	RV00281716	MATOES - MA	464637811
498	21/09/2020	03/08/2020	RV00281715	MATOES - MA	464637808
499	21/09/2020	03/08/2020	RV00281706	MATOES - MA	464637771
500	21/09/2020	03/08/2020	RV00281702	SAO DOMINGOS DO AZEITAO - MA	464637768

NOTIFICAÇÃO - AUTUAÇÃO POR INFRAÇÃO DE TRANSITO

Considerando o disposto no Art. 24 e seus incisos, da Lei Federal nº 9.503 de 23 de setembro de 1997, que institui o Código de Trânsito Brasileiro - CTB, o **Secretário de Estado dos Transportes do Piauí**, no uso de suas atribuições, com fulcro no art. 281 do CTB, torna pública a relação de Autos de Infração de Trânsito processados com base do art. 231, V do CTB (transitar com o veículo com excesso de velocidade) e **NOTIFICA** os proprietários dos veículos que, caso queiram, terão o prazo estipulado na Notificação de Autuação por Infração enviada via Correios para apresentação da Defesa da Autuação.

Nº	Data de	Próx. Dt. Geração N.P	Nº do Auto de	Município/UF	Sequencial
1	21/09/2020	03/08/2020	RV00289410	SAO JOAO DO PIAUI - PI	464647725
2	21/09/2020	03/08/2020	RV00289400	FLORIANO - PI	464647717
3	21/09/2020	03/08/2020	RV00289398	SOCORRO DO PIAUI - PI	464647703
4	21/09/2020	03/08/2020	RV00289391	TERESINA - PI	464647694
5	21/09/2020	03/08/2020	RV00289387	SAO JOAO DO PIAUI - PI	464647677
6	21/09/2020	03/08/2020	RV00289369	TERESINA - PI	464647646
7	21/09/2020	03/08/2020	RV00289363	PICOS - PI	464647632
8	21/09/2020	03/08/2020	RV00289361	TERESINA - PI	464647629
9	21/09/2020	03/08/2020	RV00289360	PICOS - PI	464647615
10	21/09/2020	03/08/2020	RV00289358	PICOS - PI	464647601
11	21/09/2020	03/08/2020	RV00289321	TERESINA - PI	464647558
12	21/09/2020	03/08/2020	RV00289318	TERESINA - PI	464647544
13	21/09/2020	03/08/2020	RV00289301	BARRAS - PI	464647535
14	21/09/2020	03/08/2020	RV00289275	TERESINA - PI	464647487
15	21/09/2020	03/08/2020	RV00289269	FLORIANO - PI	464647473
16	21/09/2020	03/08/2020	RV00289267	FLORIANO - PI	464647460
17	21/09/2020	03/08/2020	RV00288392	TERESINA - PI	464645818
18	21/09/2020	03/08/2020	RV00288388	TERESINA - PI	464645795
19	21/09/2020	03/08/2020	RV00288374	TERESINA - PI	464645778
20	21/09/2020	03/08/2020	RV00288371	TERESINA - PI	464645764
21	21/09/2020	03/08/2020	RV00288354	TERESINA - PI	464645755
22	21/09/2020	03/08/2020	RV00288339	TERESINA - PI	464645747
23	21/09/2020	03/08/2020	RV00288313	TERESINA - PI	464645720
24	21/09/2020	03/08/2020	RV00288306	TERESINA - PI	464645716
25	21/09/2020	03/08/2020	RV00288302	TERESINA - PI	464645693
26	21/09/2020	03/08/2020	RV00288294	TERESINA - PI	464645676
27	21/09/2020	03/08/2020	RV00288272	FLORIANO - PI	464645645
28	21/09/2020	03/08/2020	RV00288270	TERESINA - PI	464645631
29	21/09/2020	03/08/2020	RV00288268	BERTOLINIA - PI	464645614
30	21/09/2020	03/08/2020	RV00288255	PEDRO LAURENTINO - PI	464645574
31	21/09/2020	03/08/2020	RV00288254	ALVORADA DO GURGUEIA - PI	464645565
32	21/09/2020	03/08/2020	RV00288250	SANTO INACIO DO PIAUI - PI	464645543
33	21/09/2020	03/08/2020	RV00288239	TERESINA - PI	464645530
34	21/09/2020	03/08/2020	RV00288236	PICOS - PI	464645526
35	21/09/2020	03/08/2020	RV00288234	BOCAINA - PI	464645512
36	21/09/2020	03/08/2020	RV00288232	BOCAINA - PI	464645509
37	21/09/2020	03/08/2020	RV00288225	PICOS - PI	464645486
38	21/09/2020	03/08/2020	RV00288214	PARNAIBA - PI	464645441
39	21/09/2020	03/08/2020	RV00288200	TERESINA - PI	464645424
40	21/09/2020	03/08/2020	RV00288184	TERESINA - PI	464645415
41	21/09/2020	03/08/2020	RV00288169	TERESINA - PI	464645375
42	21/09/2020	03/08/2020	RV00288167	TERESINA - PI	464645367
43	21/09/2020	03/08/2020	RV00288151	TERESINA - PI	464645353
44	21/09/2020	03/08/2020	RV00288118	TERESINA - PI	464645340
45	21/09/2020	03/08/2020	RV00288113	TERESINA - PI	464645322
46	21/09/2020	03/08/2020	RV00288107	RIO GRANDE DO PIAUI - PI	464645296

47	21/09/2020	03/08/2020	RV00288099	FLORIANO - PI	464645279
48	21/09/2020	03/08/2020	RV00288076	OEIRAS - PI	464645248
49	21/09/2020	03/08/2020	RV00288069	TERESINA - PI	464645225
50	21/09/2020	03/08/2020	RV00288061	PICOS - PI	464645217
51	21/09/2020	03/08/2020	RV00288059	PICOS - PI	464645203
52	21/09/2020	03/08/2020	RV00288052	OEIRAS - PI	464645185
53	21/09/2020	03/08/2020	RV00288033	TERESINA - PI	464645177
54	21/09/2020	03/08/2020	RV00288027	UNIAO - PI	464645163
55	21/09/2020	03/08/2020	RV00288023	FLORIANO - PI	464645150
56	21/09/2020	03/08/2020	RV00288020	TERESINA - PI	464645146
57	21/09/2020	03/08/2020	RV00288017	TERESINA - PI	464645129
58	21/09/2020	03/08/2020	RV00288013	TERESINA - PI	464645115
59	21/09/2020	03/08/2020	RV00288008	TERESINA - PI	464645101
60	21/09/2020	03/08/2020	RV00288003	TERESINA - PI	464645089
61	21/09/2020	03/08/2020	RV00287998	TERESINA - PI	464645075
62	21/09/2020	03/08/2020	RV00287996	JOSE DE FREITAS - PI	464645061
63	21/09/2020	03/08/2020	RV00287994	TERESINA - PI	464645058
64	21/09/2020	03/08/2020	RV00287989	TERESINA - PI	464645044
65	21/09/2020	03/08/2020	RV00285198	FLORIANO - PI	464645035
66	21/09/2020	03/08/2020	RV00285193	BOM JESUS - PI	464645013
67	21/09/2020	03/08/2020	RV00285189	FLORIANO - PI	464645000
68	21/09/2020	03/08/2020	RV00285186	TERESINA - PI	464644980
69	21/09/2020	03/08/2020	RV00285185	FLORIANO - PI	464644976
70	21/09/2020	03/08/2020	RV00285177	SAO RAIMUNDO NONATO - PI	464644928
71	21/09/2020	03/08/2020	RV00285171	SAO RAIMUNDO NONATO - PI	464644905
72	21/09/2020	03/08/2020	RV00285169	SAO RAIMUNDO NONATO - PI	464644891
73	21/09/2020	03/08/2020	RV00285159	TERESINA - PI	464644865
74	21/09/2020	03/08/2020	RV00285134	TERESINA - PI	464644837
75	21/09/2020	03/08/2020	RV00285132	TERESINA - PI	464644843
76	21/09/2020	03/08/2020	RV00285130	CANTO DO BURITI - PI	464644826
77	21/09/2020	03/08/2020	RV00285128	BOM PRINCIPIO DO PIAUI - PI	464644812
78	21/09/2020	03/08/2020	RV00285126	LUIS CORREIA - PI	464644809
79	21/09/2020	03/08/2020	RV00285123	PARNAIBA - PI	464644790
80	21/09/2020	03/08/2020	RV00285114	NAZARIA - PI	464644769
81	21/09/2020	03/08/2020	RV00285113	TERESINA - PI	464644755
82	21/09/2020	03/08/2020	RV00285106	TERESINA - PI	464644741
83	21/09/2020	03/08/2020	RV00285105	AMARANTE - PI	464644738
84	21/09/2020	03/08/2020	RV00285097	TERESINA - PI	464644724
85	21/09/2020	03/08/2020	RV00285086	TERESINA - PI	464644715
86	21/09/2020	03/08/2020	RV00285084	TERESINA - PI	464644707
87	21/09/2020	03/08/2020	RV00285076	UNIAO - PI	464644684
88	21/09/2020	03/08/2020	RV00285074	TERESINA - PI	464644675
89	21/09/2020	03/08/2020	RV00285043	FLORIANO - PI	464644667
90	21/09/2020	03/08/2020	RV00285042	FLORIANO - PI	464644653
91	21/09/2020	03/08/2020	RV00285039	REDENAO DO GURGUEIA - PI	464644640
92	21/09/2020	03/08/2020	RV00285038	TERESINA - PI	464644636
93	21/09/2020	03/08/2020	RV00285033	TERESINA - PI	464644619
94	21/09/2020	03/08/2020	RV00285025	CANTO DO BURITI - PI	464644596

Diário Oficial

212



Teresina(PI) - Quinta-feira, 1º de outubro de 2020 • Nº 186

95	21/09/2020	03/08/2020	RV00285024	CANTO DO BURITI - PI	464644582
96	21/09/2020	03/08/2020	RV00285015	CANTO DO BURITI - PI	464644551
97	21/09/2020	03/08/2020	RV00285014	CANTO DO BURITI - PI	464644548
98	21/09/2020	03/08/2020	RV00285004	PICOS - PI	464644534
99	21/09/2020	03/08/2020	RV00285003	PICOS - PI	464644525
100	21/09/2020	03/08/2020	RV00285002	PICOS - PI	464644517
101	21/09/2020	03/08/2020	RV00284999	TERESINA - PI	464644494
102	21/09/2020	03/08/2020	RV00284998	PICOS - PI	464644485
103	21/09/2020	03/08/2020	RV00284995	GEMINIANO - PI	464644477
104	21/09/2020	03/08/2020	RV00284984	TERESINA - PI	464644450
105	21/09/2020	03/08/2020	RV00284982	TERESINA - PI	464644446
106	21/09/2020	03/08/2020	RV00284978	TERESINA - PI	464644432
107	21/09/2020	03/08/2020	RV00284975	TERESINA - PI	464644415
108	21/09/2020	03/08/2020	RV00284970	PARNAIBA - PI	464644392
109	21/09/2020	03/08/2020	RV00284963	TERESINA - PI	464644361
110	21/09/2020	03/08/2020	RV00284957	TERESINA - PI	464644358
111	21/09/2020	03/08/2020	RV00284956	NAZARIA - PI	464644344
112	21/09/2020	03/08/2020	RV00284955	TERESINA - PI	464644335
113	21/09/2020	03/08/2020	RV00284954	NAZARIA - PI	464644327
114	21/09/2020	03/08/2020	RV00284953	NAZARIA - PI	464644313
115	21/09/2020	03/08/2020	RV00284949	TERESINA - PI	464644300
116	21/09/2020	03/08/2020	RV00284934	TERESINA - PI	464644287
117	21/09/2020	03/08/2020	RV00284931	TERESINA - PI	464644273
118	21/09/2020	03/08/2020	RV00284924	TERESINA - PI	464644256
119	21/09/2020	03/08/2020	RV00284916	TERESINA - PI	464644239
120	21/09/2020	03/08/2020	RV00284911	TERESINA - PI	464644225
121	21/09/2020	03/08/2020	RV00284900	TERESINA - PI	464644171
122	21/09/2020	03/08/2020	RV00284898	CANTO DO BURITI - PI	464644168
123	21/09/2020	03/08/2020	RV00284897	CANTO DO BURITI - PI	464644154
124	21/09/2020	03/08/2020	RV00284892	TERESINA - PI	464644137
125	21/09/2020	03/08/2020	RV00284882	PICOS - PI	464644110
126	21/09/2020	03/08/2020	RV00284870	PICOS - PI	464644106
127	21/09/2020	03/08/2020	RV00284861	TERESINA - PI	464644070
128	21/09/2020	03/08/2020	RV00284846	TERESINA - PI	464644052
129	21/09/2020	03/08/2020	RV00284844	TERESINA - PI	464644049
130	21/09/2020	03/08/2020	RV00284843	TERESINA - PI	464644035
131	21/09/2020	03/08/2020	RV00284841	TERESINA - PI	464644018
132	21/09/2020	03/08/2020	RV00284839	TERESINA - PI	464644004
133	21/09/2020	03/08/2020	RV00284837	TERESINA - PI	464643998
134	21/09/2020	03/08/2020	RV00284836	TERESINA - PI	464643984
135	21/09/2020	03/08/2020	RV00284821	TERESINA - PI	464643967
136	21/09/2020	03/08/2020	RV00284820	JOSE DE FREITAS - PI	464643953
137	21/09/2020	03/08/2020	RV00284817	TERESINA - PI	464643940
138	21/09/2020	03/08/2020	RV00284816	TERESINA - PI	464643936
139	21/09/2020	03/08/2020	RV00284778	UNIAO - PI	464643922
140	21/09/2020	03/08/2020	RV00284772	TERESINA - PI	464643919
141	21/09/2020	03/08/2020	RV00284768	TERESINA - PI	464643905
142	21/09/2020	03/08/2020	RV00284765	FLORIANO - PI	464643896

143	21/09/2020	03/08/2020	RV00284751	TERESINA - PI	464643848
144	21/09/2020	03/08/2020	RV00284735	FLORIANO - PI	464643803
145	21/09/2020	03/08/2020	RV00284729	TERESINA - PI	464643794
146	21/09/2020	03/08/2020	RV00284726	SAO JOSE DO PIAUI - PI	464643785
147	21/09/2020	03/08/2020	RV00284725	PICOS - PI	464643777
148	21/09/2020	03/08/2020	RV00284723	SAO JOSE DO PIAUI - PI	464643763
149	21/09/2020	03/08/2020	RV00284720	SUSSUAPARA - PI	464643750
150	21/09/2020	03/08/2020	RV00284718	PICOS - PI	464643746
151	21/09/2020	03/08/2020	RV00284717	SUSSUAPARA - PI	464643732
152	21/09/2020	03/08/2020	RV00284705	LUIS CORREIA - PI	464643715
153	21/09/2020	03/08/2020	RV00284703	PARNAIBA - PI	464643701
154	21/09/2020	03/08/2020	RV00284701	LUIS CORREIA - PI	464643692
155	21/09/2020	03/08/2020	RV00284690	TERESINA - PI	464643675
156	21/09/2020	03/08/2020	RV00284688	TERESINA - PI	464643661
157	21/09/2020	03/08/2020	RV00284684	MIGUEL ALVES - PI	464643658
158	21/09/2020	03/08/2020	RV00284679	BARRAS - PI	464643644
159	21/09/2020	03/08/2020	RV00284662	TERESINA - PI	464643635
160	21/09/2020	03/08/2020	RV00284624	PICOS - PI	464643600
161	21/09/2020	03/08/2020	RV00284622	TERESINA - PI	464643587
162	21/09/2020	03/08/2020	RV00284608	TERESINA - PI	464643560
163	21/09/2020	03/08/2020	RV00284592	PICOS - PI	464643539
164	21/09/2020	03/08/2020	RV00284591	PICOS - PI	464643525
165	21/09/2020	03/08/2020	RV00284588	PICOS - PI	464643511
166	21/09/2020	03/08/2020	RV00284581	PICOS - PI	464643508
167	21/09/2020	03/08/2020	RV00284579	PICOS - PI	464643499
168	21/09/2020	03/08/2020	RV00284578	PICOS - PI	464643485
169	21/09/2020	03/08/2020	RV00284569	TERESINA - PI	464643471
170	21/09/2020	03/08/2020	RV00284565	TERESINA - PI	464643454
171	21/09/2020	03/08/2020	RV00284562	TERESINA - PI	464643445
172	21/09/2020	03/08/2020	RV00284551	LUIS CORREIA - PI	464643437
173	21/09/2020	03/08/2020	RV00284535	TERESINA - PI	464643410
174	21/09/2020	03/08/2020	RV00284529	TERESINA - PI	464643406
175	21/09/2020	03/08/2020	RV00284526	TERESINA - PI	464643383
176	21/09/2020	03/08/2020	RV00284518	TERESINA - PI	464643366
177	21/09/2020	03/08/2020	RV00284515	LAGOA ALEGRE - PI	464643352
178	21/09/2020	03/08/2020	RV00284506	TERESINA - PI	464643349
179	21/09/2020	03/08/2020	RV00284495	TERESINA - PI	464643321
180	21/09/2020	03/08/2020	RV00284475	BOM JESUS - PI	464643318
181	21/09/2020	03/08/2020	RV00284474	TERESINA - PI	464643304
182	21/09/2020	03/08/2020	RV00284472	TERESINA - PI	464643295
183	21/09/2020	03/08/2020	RV00284470	TERESINA - PI	464643278
184	21/09/2020	03/08/2020	RV00284443	TERESINA - PI	464643233
185	21/09/2020	03/08/2020	RV00284435	TERESINA - PI	464643220
186	21/09/2020	03/08/2020	RV00284431	TERESINA - PI	464643216
187	21/09/2020	03/08/2020	RV00284411	TERESINA - PI	464643162
188	21/09/2020	03/08/2020	RV00289249	TERESINA - PI	464647408
189	21/09/2020	03/08/2020	RV00289246	MARCOLANDIA - PI	464647371
190	21/09/2020	03/08/2020	RV00289239	TERESINA - PI	464647368

Diário Oficial

Teresina(PI) - Quinta-feira, 1º de outubro de 2020 • Nº 186

213

191	21/09/2020	03/08/2020	RV00289222	PAJEU DO PIAUI - PI	464647345
192	21/09/2020	03/08/2020	RV00289214	CONCEICAO DO CANINDE - PI	464647323
193	21/09/2020	03/08/2020	RV00289195	PICOS - PI	464647297
194	21/09/2020	03/08/2020	RV00289186	PICOS - PI	464647283
195	21/09/2020	03/08/2020	RV00289180	PICOS - PI	464647270
196	21/09/2020	03/08/2020	RV00289179	PICOS - PI	464647266
197	21/09/2020	03/08/2020	RV00289177	PICOS - PI	464647252
198	21/09/2020	03/08/2020	RV00289174	PICOS - PI	464647249
199	21/09/2020	03/08/2020	RV00289163	SANTA ROSA DO PIAUI - PI	464647235
200	21/09/2020	03/08/2020	RV00289162	PIRIPIRI - PI	464647221
201	21/09/2020	03/08/2020	RV00289146	TERESINA - PI	464647204
202	21/09/2020	03/08/2020	RV00289139	TERESINA - PI	464647181
203	21/09/2020	03/08/2020	RV00289136	SAO RAIMUNDO NONATO - PI	464647178
204	21/09/2020	03/08/2020	RV00289135	CANTO DO BURITI - PI	464647164
205	21/09/2020	03/08/2020	RV00289121	PARNAIBA - PI	464647155
206	21/09/2020	03/08/2020	RV00289106	TERESINA - PI	464647147
207	21/09/2020	03/08/2020	RV00289105	TERESINA - PI	464647133
208	21/09/2020	03/08/2020	RV00289098	TERESINA - PI	464647120
209	21/09/2020	03/08/2020	RV00289087	TERESINA - PI	464647102
210	21/09/2020	03/08/2020	RV00289082	TERESINA - PI	464647093
211	21/09/2020	03/08/2020	RV00289077	TERESINA - PI	464647080
212	21/09/2020	03/08/2020	RV00289051	TERESINA - PI	464647059
213	21/09/2020	03/08/2020	RV00289050	TERESINA - PI	464647045
214	21/09/2020	03/08/2020	RV00289040	TERESINA - PI	464647028
215	21/09/2020	03/08/2020	RV00289035	TERESINA - PI	464647014
216	21/09/2020	03/08/2020	RV00289031	TERESINA - PI	464647005
217	21/09/2020	03/08/2020	RV00289029	TERESINA - PI	464646994
218	21/09/2020	03/08/2020	RV00289025	TERESINA - PI	464646985
219	21/09/2020	03/08/2020	RV00289011	JOSE DE FREITAS - PI	464646977
220	21/09/2020	03/08/2020	RV00288988	TERESINA - PI	464646963
221	21/09/2020	03/08/2020	RV00288986	TERESINA - PI	464646950
222	21/09/2020	03/08/2020	RV00288983	TERESINA - PI	464646946
223	21/09/2020	03/08/2020	RV00288982	TERESINA - PI	464646932
224	21/09/2020	03/08/2020	RV00288975	TERESINA - PI	464646929
225	21/09/2020	03/08/2020	RV00288972	TERESINA - PI	464646915
226	21/09/2020	03/08/2020	RV00288966	TERESINA - PI	464646901
227	21/09/2020	03/08/2020	RV00288940	FLORIANO - PI	464646889
228	21/09/2020	03/08/2020	RV00288930	CANTO DO BURITI - PI	464646861
229	21/09/2020	03/08/2020	RV00288929	GUADALUPE - PI	464646858
230	21/09/2020	03/08/2020	RV00288910	TERESINA - PI	464646813
231	21/09/2020	03/08/2020	RV00288909	TERESINA - PI	464646800
232	21/09/2020	03/08/2020	RV00288908	TERESINA - PI	464646795
233	21/09/2020	03/08/2020	RV00288901	PICOS - PI	464646787
234	21/09/2020	03/08/2020	RV00288897	TERESINA - PI	464646773
235	21/09/2020	03/08/2020	RV00288896	PICOS - PI	464646760
236	21/09/2020	03/08/2020	RV00288892	SUSUAPARA - PI	464646756
237	21/09/2020	03/08/2020	RV00288890	PICOS - PI	464646742
238	21/09/2020	03/08/2020	RV00288889	PICOS - PI	464646739

239	21/09/2020	03/08/2020	RV00288888	SUSUAPARA - PI	464646725
240	21/09/2020	03/08/2020	RV00288881	TERESINA - PI	464646711
241	21/09/2020	03/08/2020	RV00288879	TERESINA - PI	464646708
242	21/09/2020	03/08/2020	RV00288875	TERESINA - PI	464646699
243	21/09/2020	03/08/2020	RV00288874	LUIS CORREIA - PI	464646685
244	21/09/2020	03/08/2020	RV00288866	COCAL - PI	464646668
245	21/09/2020	03/08/2020	RV00288858	TERESINA - PI	464646645
246	21/09/2020	03/08/2020	RV00288839	JOSE DE FREITAS - PI	464646610
247	21/09/2020	03/08/2020	RV00288830	TERESINA - PI	464646606
248	21/09/2020	03/08/2020	RV00288816	FLORIANO - PI	464646597
249	21/09/2020	03/08/2020	RV00288805	FLORIANO - PI	464646570
250	21/09/2020	03/08/2020	RV00288802	JULIO BORGES - PI	464646566
251	21/09/2020	03/08/2020	RV00288788	TERESINA - PI	464646535
252	21/09/2020	03/08/2020	RV00288786	PICOS - PI	464646518
253	21/09/2020	03/08/2020	RV00288784	CANTO DO BURITI - PI	464646504
254	21/09/2020	03/08/2020	RV00288770	TERESINA - PI	464646478
255	21/09/2020	03/08/2020	RV00288746	DOM EXPEDITO LOPES - PI	464646455
256	21/09/2020	03/08/2020	RV00288738	PICOS - PI	464646447
257	21/09/2020	03/08/2020	RV00288737	SANTANA DO PIAUI - PI	464646433
258	21/09/2020	03/08/2020	RV00288696	PARNAIBA - PI	464646380
259	21/09/2020	03/08/2020	RV00288688	TERESINA - PI	464646376
260	21/09/2020	03/08/2020	RV00288678	TERESINA - PI	464646359
261	21/09/2020	03/08/2020	RV00288665	TERESINA - PI	464646331
262	21/09/2020	03/08/2020	RV00288660	TERESINA - PI	464646328
263	21/09/2020	03/08/2020	RV00288657	TERESINA - PI	464646314
264	21/09/2020	03/08/2020	RV00288651	TERESINA - PI	464646305
265	21/09/2020	03/08/2020	RV00288630	FLORIANO - PI	464646274
266	21/09/2020	03/08/2020	RV00288619	TERESINA - PI	464646257
267	21/09/2020	03/08/2020	RV00288603	PICOS - PI	464646226
268	21/09/2020	03/08/2020	RV00288602	CANTO DO BURITI - PI	464646212
269	21/09/2020	03/08/2020	RV00288587	PARNAIBA - PI	464646186
270	21/09/2020	03/08/2020	RV00288584	CAMPINAS DO PIAUI - PI	464646172
271	21/09/2020	03/08/2020	RV00288579	PICOS - PI	464646169
272	21/09/2020	03/08/2020	RV00288564	SÃO JOÃO DA CANABRAVA - PI	464646138
273	21/09/2020	03/08/2020	RV00288561	TERESINA - PI	464646124
274	21/09/2020	03/08/2020	RV00288524	TERESINA - PI	464646098
275	21/09/2020	03/08/2020	RV00288523	TERESINA - PI	464646084
276	21/09/2020	03/08/2020	RV00288521	TERESINA - PI	464646075
277	21/09/2020	03/08/2020	RV00288514	TERESINA - PI	464646053
278	21/09/2020	03/08/2020	RV00288500	TERESINA - PI	464646040
279	21/09/2020	03/08/2020	RV00288497	TERESINA - PI	464646036
280	21/09/2020	03/08/2020	RV00288490	TERESINA - PI	464646022
281	21/09/2020	03/08/2020	RV00288479	UNIAO - PI	464646019
282	21/09/2020	03/08/2020	RV00288473	ITAUEIRA - PI	464646005
283	21/09/2020	03/08/2020	RV00288468	JERUMENHA - PI	464645985
284	21/09/2020	03/08/2020	RV00288459	FLORIANO - PI	464645968
285	21/09/2020	03/08/2020	RV00288447	TERESINA - PI	464645945
286	21/09/2020	03/08/2020	RV00288444	TERESINA - PI	464645937

Diário Oficial

214



Teresina(PI) - Quinta-feira, 1º de outubro de 2020 • Nº 186

287	21/09/2020	03/08/2020	RV00288436	CANTO DO BURITI - PI	464645923
288	21/09/2020	03/08/2020	RV00288432	TERESINA - PI	464645910
289	21/09/2020	03/08/2020	RV00288414	TERESINA - PI	464645870
290	21/09/2020	03/08/2020	RV00288413	PICOS - PI	464645866
291	21/09/2020	03/08/2020	RV00288410	PICOS - PI	464645852
292	21/09/2020	03/08/2020	RV00288402	TERESINA - PI	464645849
293	21/09/2020	03/08/2020	RV00288400	SAO LUIS DO PIAUI - PI	464645835
294	21/09/2020	03/08/2020	RV00288394	FLORIANO - PI	464645821
295	21/09/2020	03/08/2020	RV00284408	TERESINA - PI	464643159
296	21/09/2020	03/08/2020	RV00284407	CORONEL JOSE DIAS - PI	464643145
297	21/09/2020	03/08/2020	RV00284394	TERESINA - PI	464643114
298	21/09/2020	03/08/2020	RV00284379	CANTO DO BURITI - PI	464643088
299	21/09/2020	03/08/2020	RV00284372	CANTO DO BURITI - PI	464643074
300	21/09/2020	03/08/2020	RV00284354	TERESINA - PI	464643043
301	21/09/2020	03/08/2020	RV00284348	TERESINA - PI	464643026
302	21/09/2020	03/08/2020	RV00284346	TERESINA - PI	464643012
303	21/09/2020	03/08/2020	RV00284345	SAO FRANCISCO DE ASSIS DO PIAUI - PI	464643009
304	21/09/2020	03/08/2020	RV00284344	SUSSUPARA - PI	464642992
305	21/09/2020	03/08/2020	RV00284341	PICOS - PI	464642989
306	21/09/2020	03/08/2020	RV00284339	PICOS - PI	464642975
307	21/09/2020	03/08/2020	RV00284338	DOM EXPEDITO LOPES - PI	464642961
308	21/09/2020	03/08/2020	RV00284336	TERESINA - PI	464642958
309	21/09/2020	03/08/2020	RV00284335	SAO JOAO DA CANABRAVA - PI	464642944
310	21/09/2020	03/08/2020	RV00284333	PICOS - PI	464642927
311	21/09/2020	03/08/2020	RV00284332	PICOS - PI	464642913
312	21/09/2020	03/08/2020	RV00284331	TERESINA - PI	464642900
313	21/09/2020	03/08/2020	RV00284328	PICOS - PI	464642895
314	21/09/2020	03/08/2020	RV00284326	PICOS - PI	464642887
315	21/09/2020	03/08/2020	RV00284321	PICOS - PI	464642873
316	21/09/2020	03/08/2020	RV00284314	PICOS - PI	464642839
317	21/09/2020	03/08/2020	RV00284308	BOCAINA - PI	464642825
318	21/09/2020	03/08/2020	RV00284300	PICOS - PI	464642808

319	21/09/2020	03/08/2020	RV00284281	SAO RAIMUNDO NONATO - PI	464642799
320	21/09/2020	03/08/2020	RV00284272	TERESINA - PI	464642785
321	21/09/2020	03/08/2020	RV00284271	SAO RAIMUNDO NONATO - PI	464642771
322	21/09/2020	03/08/2020	RV00284258	PARNAIBA - PI	464642754
323	21/09/2020	03/08/2020	RV00284257	LUIS CORREIA - PI	464642745
324	21/09/2020	03/08/2020	RV00289411	GARANHUNS - PE	464647734
325	21/09/2020	03/08/2020	RV00289388	ITUPEVA - SP	464647665
326	21/09/2020	03/08/2020	RV00289384	OSASCO - SP	464647663
327	21/09/2020	03/08/2020	RV00289375	SAO LUIS - MA	464647650
328	21/09/2020	03/08/2020	RV00289339	BRASILIA - DF	464647592
329	21/09/2020	03/08/2020	RV00289337	SAO LUIS - MA	464647589
330	21/09/2020	03/08/2020	RV00289333	SAO LUIS - MA	464647575
331	21/09/2020	03/08/2020	RV00289330	SAO LUIS - MA	464647561
332	21/09/2020	03/08/2020	RV00289291	PEDRAS GRANDES - SC	464647527
333	21/09/2020	03/08/2020	RV00289290	SAPEZAL - MT	464647513
334	21/09/2020	03/08/2020	RV00289285	SALVADOR - BA	464647500
335	21/09/2020	03/08/2020	RV00289276	BELO HORIZONTE - MG	464647495
336	21/09/2020	03/08/2020	RV00288390	BELO HORIZONTE - MG	464645804
337	21/09/2020	03/08/2020	RV00288376	SAO LUIS - MA	464645781
338	21/09/2020	03/08/2020	RV00288333	BALSAS - MA	464645733
339	21/09/2020	03/08/2020	RV00288303	JANDIRA - SP	464645702
340	21/09/2020	03/08/2020	RV00288300	BRASILIA - DF	464645680
341	21/09/2020	03/08/2020	RV00288293	CRUZ DAS ALMAS - BA	464645662
342	21/09/2020	03/08/2020	RV00288275	LUZIANIA - GO	464645639
343	21/09/2020	03/08/2020	RV00288269	SERRA TALHADA - PE	464645628
344	21/09/2020	03/08/2020	RV00288263	BARREIRAS - BA	464645605
345	21/09/2020	03/08/2020	RV00288260	SAO JOSE DO EGITO - PE	464645591
346	21/09/2020	03/08/2020	RV00288259	SAO PAULO - SP	464645588
347	21/09/2020	03/08/2020	RV00288252	LUZIANIA - GO	464645557
348	21/09/2020	03/08/2020	RV00288229	BELO HORIZONTE - MG	464645490
349	21/09/2020	03/08/2020	RV00288221	SANTA LUZIA DO PARUA - MA	464645472
350	21/09/2020	03/08/2020	RV00288217	SANTA LUZIA DO PARUA - MA	464645469
351	21/09/2020	03/08/2020	RV00288216	LUZIANIA - GO	464645455
352	21/09/2020	03/08/2020	RV00288201	RIBEIRAO PRETO - SP	464645438
353	21/09/2020	03/08/2020	RV00288182	SANTA LUZIA DO PARUA - MA	464645407
354	21/09/2020	03/08/2020	RV00288174	SANTA LUZIA DO PARUA - MA	464645398
355	21/09/2020	03/08/2020	RV00288171	SANTA LUZIA DO PARUA - MA	464645384
356	21/09/2020	03/08/2020	RV00288114	ALTO ALEGRE DO MARANHAO - MA	464645336
357	21/09/2020	03/08/2020	RV00288111	BELO HORIZONTE - MG	464645319
358	21/09/2020	03/08/2020	RV00288108	SAO JOSE DOS PINHAIS - PR	464645305
359	21/09/2020	03/08/2020	RV00288101	BELO HORIZONTE - MG	464645282
360	21/09/2020	03/08/2020	RV00288097	SANTA MARIA - RS	464645265
361	21/09/2020	03/08/2020	RV00288089	TABOCCAS DO BREJO VELHO - BA	464645251
362	21/09/2020	03/08/2020	RV00288074	OSASCO - SP	464645234
363	21/09/2020	03/08/2020	RV00288054	SAO PAULO - SP	464645194
364	21/09/2020	03/08/2020	RV00288019	TOCANTINOPOLIS - TO	464645132
365	21/09/2020	03/08/2020	RV00288005	SAO LUIS - MA	464645092
366	21/09/2020	03/08/2020	RV00285197	SANTA LUCIA - SP	464645027

Diário Oficial



Teresina(PI) - Quinta-feira, 1º de outubro de 2020 • Nº 186

215

367	21/09/2020	03/08/2020	RV00285188	RIBEIRAO PRETO - SP	464644993	415	21/09/2020	03/08/2020	RV00284614	BRASILIA - DF	464643573
368	21/09/2020	03/08/2020	RV00285184	BRASILIA - DF	464644962	416	21/09/2020	03/08/2020	RV00284602	BELO HORIZONTE - MG	464643556
369	21/09/2020	03/08/2020	RV00285183	BRASILIA - DF	464644959	417	21/09/2020	03/08/2020	RV00284598	SAO PAULO - SP	464643542
370	21/09/2020	03/08/2020	RV00285180	BELO HORIZONTE - MG	464644945	418	21/09/2020	03/08/2020	RV00284567	PARNARAMA - MA	464643468
371	21/09/2020	03/08/2020	RV00285179	PARNAMIRIM - RN	464644931	419	21/09/2020	03/08/2020	RV00284550	TIANGUA - CE	464643423
372	21/09/2020	03/08/2020	RV00285176	SAO JOAO DO CARU - MA	464644914	420	21/09/2020	03/08/2020	RV00284528	PARNARAMA - MA	464643397
373	21/09/2020	03/08/2020	RV00285167	BRASILIA - DF	464644888	421	21/09/2020	03/08/2020	RV00284524	PARNARAMA - MA	464643370
374	21/09/2020	03/08/2020	RV00285160	TORRE DE PEDRA - SP	464644874	422	21/09/2020	03/08/2020	RV00284501	GRAVATA - PE	464643335
375	21/09/2020	03/08/2020	RV00285131	BRASILIA - DF	464644830	423	21/09/2020	03/08/2020	RV00284471	IRECE - BA	464643281
376	21/09/2020	03/08/2020	RV00285120	TIANGUA - CE	464644786	424	21/09/2020	03/08/2020	RV00284457	CAMPINAS - SP	464643264
377	21/09/2020	03/08/2020	RV00285116	PRESIDENTE DUTRA - MA	464644772	425	21/09/2020	03/08/2020	RV00284447	SANTA CRUZ DO CAPIBARIBE - PE	464643255
378	21/09/2020	03/08/2020	RV00285081	PETROLINA - PE	464644698	426	21/09/2020	03/08/2020	RV00284445	SAO LUIS - MA	464643247
379	21/09/2020	03/08/2020	RV00285034	FRANCA - SP	464644622	427	21/09/2020	03/08/2020	RV00284427	SAO JOSE DOS CAMPOS - SP	464643202
380	21/09/2020	03/08/2020	RV00285026	SAO PAULO - SP	464644605	428	21/09/2020	03/08/2020	RV00284420	SAO LUIS - MA	464643193
381	21/09/2020	03/08/2020	RV00285017	GOIANIA - GO	464644579	429	21/09/2020	03/08/2020	RV00284418	ESPIRITO SANTO DO PINHAL - SP	464643180
382	21/09/2020	03/08/2020	RV00285016	SAO PAULO - SP	464644565	430	21/09/2020	03/08/2020	RV00284416	ARAGUAINA - TO	464643176
383	21/09/2020	03/08/2020	RV00285001	SAO PAULO - SP	464644503	431	21/09/2020	03/08/2020	RV00289261	PARNARAMA - MA	464647456
384	21/09/2020	03/08/2020	RV00284991	BACABAL - MA	464644463	432	21/09/2020	03/08/2020	RV00289257	OSASCO - SP	464647442
385	21/09/2020	03/08/2020	RV00284977	BRASILIA - DF	464644429	433	21/09/2020	03/08/2020	RV00289256	TRES LAGOAS - MS	464647439
386	21/09/2020	03/08/2020	RV00284974	BRASILIA - DF	464644401	434	21/09/2020	03/08/2020	RV00289253	SAO BERNARDO DO CAMPO - SP	464647425
387	21/09/2020	03/08/2020	RV00284967	TIANGUA - CE	464644389	435	21/09/2020	03/08/2020	RV00289250	BRASILIA - DF	464647411
388	21/09/2020	03/08/2020	RV00284964	BURITI BRAVO - MA	464644375	436	21/09/2020	03/08/2020	RV00289248	SAO JOAO DO CARU - MA	464647399
389	21/09/2020	03/08/2020	RV00284941	NOVA OLINDA DO MARANHAO - MA	464644295	437	21/09/2020	03/08/2020	RV00289247	BRASILIA - DF	464647385
390	21/09/2020	03/08/2020	RV00284925	TELEMACO BORBA - PR	464644260	438	21/09/2020	03/08/2020	RV00289230	SAO JOAO DO CARU - MA	464647354
391	21/09/2020	03/08/2020	RV00284922	HORTOLANDIA - SP	464644242	439	21/09/2020	03/08/2020	RV00289215	OSASCO - SP	464647337
392	21/09/2020	03/08/2020	RV00284909	BELO HORIZONTE - MG	464644211	440	21/09/2020	03/08/2020	RV00289211	BELO HORIZONTE - MG	464647310
393	21/09/2020	03/08/2020	RV00284904	FOZ DO IGUAÇU - PR	464644208	441	21/09/2020	03/08/2020	RV00289203	OURICURI - PE	464647306
394	21/09/2020	03/08/2020	RV00284903	VOTUPORANGA - SP	464644199	442	21/09/2020	03/08/2020	RV00289158	OURILANDIA DO NORTE - PA	464647218
395	21/09/2020	03/08/2020	RV00284901	BRASILIA - DF	464644185	443	21/09/2020	03/08/2020	RV00289143	MATOES - MA	464647195
396	21/09/2020	03/08/2020	RV00284893	SAO BENTO DO SUL - SC	464644145	444	21/09/2020	03/08/2020	RV00289096	SANTA LUZIA DO PARUA - MA	464647116
397	21/09/2020	03/08/2020	RV00284888	SAO BERNARDO DO CAMPO - SP	464644123	445	21/09/2020	03/08/2020	RV00289062	MATOES - MA	464647076
398	21/09/2020	03/08/2020	RV00284868	SAO PAULO - SP	464644097	446	21/09/2020	03/08/2020	RV00289061	MATOES - MA	464647062
399	21/09/2020	03/08/2020	RV00284862	PARNARAMA - MA	464644083	447	21/09/2020	03/08/2020	RV00289047	FORTALEZA - CE	464647031
400	21/09/2020	03/08/2020	RV00284857	MAUA - SP	464644066	448	21/09/2020	03/08/2020	RV00288947	GOIANIA - GO	464646892
401	21/09/2020	03/08/2020	RV00284842	CAMPO GRANDE - MS	464644021	449	21/09/2020	03/08/2020	RV00288937	ALAGOA GRANDE - PB	464646875
402	21/09/2020	03/08/2020	RV00284830	PARNARAMA - MA	464643975	450	21/09/2020	03/08/2020	RV00288922	SAO BERNARDO DO CAMPO - SP	464646844
403	21/09/2020	03/08/2020	RV00284763	SAO BERNARDO DO CAMPO - SP	464643882	451	21/09/2020	03/08/2020	RV00288914	PIO XII - MA	464646835
404	21/09/2020	03/08/2020	RV00284759	BELO HORIZONTE - MG	464643879	452	21/09/2020	03/08/2020	RV00288913	ALAGOA GRANDE - PB	464646827
405	21/09/2020	03/08/2020	RV00284753	UMBURANAS - BA	464643865	453	21/09/2020	03/08/2020	RV00288869	SOBRAL - CE	464646671
406	21/09/2020	03/08/2020	RV00284752	BRASILIA - DF	464643851	454	21/09/2020	03/08/2020	RV00288862	PARNARAMA - MA	464646654
407	21/09/2020	03/08/2020	RV00284750	PANELAS - PE	464643834	455	21/09/2020	03/08/2020	RV00288857	TIMON - MA	464646637
408	21/09/2020	03/08/2020	RV00284749	SURUBIM - PE	464643825	456	21/09/2020	03/08/2020	RV00288853	PARNARAMA - MA	464646623
409	21/09/2020	03/08/2020	RV00284744	BELO HORIZONTE - MG	464643817	457	21/09/2020	03/08/2020	RV00288814	OSASCO - SP	464646583
410	21/09/2020	03/08/2020	RV00284711	BRASILIA - DF	464643729	458	21/09/2020	03/08/2020	RV00288801	BRASILIA - DF	464646552
411	21/09/2020	03/08/2020	RV00284693	CAMPO GRANDE - MS	464643689	459	21/09/2020	03/08/2020	RV00288791	SAO BERNARDO DO CAMPO - SP	464646549
412	21/09/2020	03/08/2020	RV00284655	CAMPO GRANDE - MS	464643627	460	21/09/2020	03/08/2020	RV00288787	PETROLINA - PE	464646521
413	21/09/2020	03/08/2020	RV00284651	SAO PAULO - SP	464643613	461	21/09/2020	03/08/2020	RV00288779	CAMPINAS - SP	464646495
414	21/09/2020	03/08/2020	RV00284623	PRESIDENTE DUTRA - MA	464643595	462	21/09/2020	03/08/2020	RV00288772	OSASCO - SP	464646481

Diário Oficial

216



Teresina(PI) - Quinta-feira, 1º de outubro de 2020 • Nº 186

463	21/09/2020	03/08/2020	RV00288762	BELO HORIZONTE - MG	46464644
464	21/09/2020	03/08/2020	RV00288721	SIDROLANDIA - MS	464646420
465	21/09/2020	03/08/2020	RV00288715	PARAISO DO TOCANTINS - TO	464646416
466	21/09/2020	03/08/2020	RV00288710	MATÕES - MA	464646402
467	21/09/2020	03/08/2020	RV00288700	MATÕES - MA	464646393
468	21/09/2020	03/08/2020	RV00288686	BALSAS - MA	464646362
469	21/09/2020	03/08/2020	RV00288677	BALSAS - MA	464646345
470	21/09/2020	03/08/2020	RV00288648	OSASCO - SP	464646291
471	21/09/2020	03/08/2020	RV00288641	BRASILIA - DF	464646288
472	21/09/2020	03/08/2020	RV00288627	SAO JOSE DOS PINHAIS - PR	464646265
473	21/09/2020	03/08/2020	RV00288618	CRISTALINA - GO	464646243
474	21/09/2020	03/08/2020	RV00288607	SERRANA - SP	464646230
475	21/09/2020	03/08/2020	RV00288598	GOIANIA - GO	464646209
476	21/09/2020	03/08/2020	RV00288595	BRASILIA - DF	464646190
477	21/09/2020	03/08/2020	RV00288571	SAO VICENTE - SP	464646155
478	21/09/2020	03/08/2020	RV00288568	CRATO - CE	464646141
479	21/09/2020	03/08/2020	RV00288555	BRASILIA - DF	464646115
480	21/09/2020	03/08/2020	RV00288554	BRASILIA - DF	464646107
481	21/09/2020	03/08/2020	RV00288519	MATÕES - MA	464646067
482	21/09/2020	03/08/2020	RV00288470	BEBERIBE - CE	464645999
483	21/09/2020	03/08/2020	RV00288466	SAO PAULO - SP	464645971
484	21/09/2020	03/08/2020	RV00288456	ITAPOLIS - SP	464645954
485	21/09/2020	03/08/2020	RV00288426	FRANCA - SP	464645906
486	21/09/2020	03/08/2020	RV00288424	SAO PAULO - SP	464645897
487	21/09/2020	03/08/2020	RV00288419	GOIANIA - GO	464645883
488	21/09/2020	03/08/2020	RV00284398	TIMON - MA	464643131
489	21/09/2020	03/08/2020	RV00284397	ARUJA - SP	464643128
490	21/09/2020	03/08/2020	RV00284392	SANTANA DE PARNAIBA - SP	464643105
491	21/09/2020	03/08/2020	RV00284388	BRASILIA - DF	464643091
492	21/09/2020	03/08/2020	RV00284362	ITABIRITO - MG	464643065
493	21/09/2020	03/08/2020	RV00284357	OSASCO - SP	464643057
494	21/09/2020	03/08/2020	RV00284352	ITABIRITO - MG	464643030
495	21/09/2020	03/08/2020	RV00284334	PARAMBU - CE	464642935
496	21/09/2020	03/08/2020	RV00284320	IMPERATRIZ - MA	464642860
497	21/09/2020	03/08/2020	RV00284319	ITAITUBA - PA	464642856
498	21/09/2020	03/08/2020	RV00284317	OSASCO - SP	464642842
499	21/09/2020	03/08/2020	RV00284304	FORTALEZA - CE	464642811
500	21/09/2020	03/08/2020	RV00284268	BRASILIA - DF	464642768

NOTIFICAÇÃO - AUTUAÇÃO POR INFRAÇÃO DE TRANSITO

Considerando o disposto no Art. 24 e seus incisos, da Lei Federal nº 9.503 de 23 de setembro de 1997, que institui o Código de Trânsito Brasileiro - CTB, o **Secretário de Estado dos Transportes do Piauí**, no uso de suas atribuições, com fulcro no art. 281 do CTB, torna pública a relação de Autos de Infração de Trânsito processados com base do art. 231, V do CTB (transitar com o veículo com excesso de velocidade) e **NOTIFICA** os proprietários dos veículos que, caso queiram, terão o prazo estipulado na Notificação de Autuação por Infração enviada via Correios para apresentação da Defesa da Autuação.

Nº	Data de	Prót. Dt. Geração N.P	Nº do Auto de	Município/UF	Sequencial
1	21/09/2020	03/08/2020	RV00291835	FLORIANO - PI	464652650
2	21/09/2020	03/08/2020	RV00291826	TERESINA - PI	464652632
3	21/09/2020	03/08/2020	RV00291816	NAZARE DO PIAUI - PI	464652629
4	21/09/2020	03/08/2020	RV00291814	PICOS - PI	464652615
5	21/09/2020	03/08/2020	RV00291773	PICOS - PI	464652589
6	21/09/2020	03/08/2020	RV00291768	PICOS - PI	464652575
7	21/09/2020	03/08/2020	RV00291763	SAO JOSE DO PIAUI - PI	464652558
8	21/09/2020	03/08/2020	RV00291762	VALENCA DO PIAUI - PI	464652544
9	21/09/2020	03/08/2020	RV00291761	PICOS - PI	464652535
10	21/09/2020	03/08/2020	RV00291758	PICOS - PI	464652513
11	21/09/2020	03/08/2020	RV00291754	TERESINA - PI	464652495
12	21/09/2020	03/08/2020	RV00291752	JOAQUIM PIRES - PI	464652473
13	21/09/2020	03/08/2020	RV00291725	TERESINA - PI	464652456
14	21/09/2020	03/08/2020	RV00291707	PALMEIRAIS - PI	464652439
15	21/09/2020	03/08/2020	RV00291693	TERESINA - PI	464652425
16	21/09/2020	03/08/2020	RV00291689	TERESINA - PI	464652411
17	21/09/2020	03/08/2020	RV00291687	TERESINA - PI	464652408
18	21/09/2020	03/08/2020	RV00291686	TERESINA - PI	464652399
19	21/09/2020	03/08/2020	RV00291677	TERESINA - PI	464652385
20	21/09/2020	03/08/2020	RV00291674	TERESINA - PI	464652371
21	21/09/2020	03/08/2020	RV00291673	TERESINA - PI	464652368
22	21/09/2020	03/08/2020	RV00291658	TERESINA - PI	464652354
23	21/09/2020	03/08/2020	RV00291652	TERESINA - PI	464652337
24	21/09/2020	03/08/2020	RV00291649	TERESINA - PI	464652323
25	21/09/2020	03/08/2020	RV00291643	TERESINA - PI	464652306
26	21/09/2020	03/08/2020	RV00291641	UNIAO - PI	464652297
27	21/09/2020	03/08/2020	RV00291621	FLORIANO - PI	464652252
28	21/09/2020	03/08/2020	RV00291614	FLORIANO - PI	464652249
29	21/09/2020	03/08/2020	RV00291595	TERESINA - PI	464652218
30	21/09/2020	03/08/2020	RV00291582	TERESINA - PI	464652195
31	21/09/2020	03/08/2020	RV00291577	TERESINA - PI	464652181
32	21/09/2020	03/08/2020	RV00291576	TERESINA - PI	464652178
33	21/09/2020	03/08/2020	RV00291575	BOM JESUS - PI	464652164
34	21/09/2020	03/08/2020	RV00291569	TERESINA - PI	464652155
35	21/09/2020	03/08/2020	RV00291567	TERESINA - PI	464652147
36	21/09/2020	03/08/2020	RV00291564	TERESINA - PI	464652120
37	21/09/2020	03/08/2020	RV00291561	PICOS - PI	464652102
38	21/09/2020	03/08/2020	RV00291560	PICOS - PI	464652093
39	21/09/2020	03/08/2020	RV00291556	PICOS - PI	464652080
40	21/09/2020	03/08/2020	RV00291554	PICOS - PI	464652076
41	21/09/2020	03/08/2020	RV00291521	TERESINA - PI	464652045
42	21/09/2020	03/08/2020	RV00291515	LUIS CORREIA - PI	464652014
43	21/09/2020	03/08/2020	RV00291512	MIGUEL ALVES - PI	464652005
44	21/09/2020	03/08/2020	RV00291505	TERESINA - PI	464651994
45	21/09/2020	03/08/2020	RV00291496	NAZARIA - PI	464651985
46	21/09/2020	03/08/2020	RV00291476	TERESINA - PI	464651950

Diário Oficial



Teresina(PI) - Quinta-feira, 1º de outubro de 2020 • Nº 186

217

47	21/09/2020	03/08/2020	RV00291474	TERESINA - PI	464651946	95	21/09/2020	03/08/2020	RV00291113	MONSENHOR GIL - PI	464651172
48	21/09/2020	03/08/2020	RV00291457	FLORIANO - PI	464651929	96	21/09/2020	03/08/2020	RV00291096	TERESINA - PI	464651141
49	21/09/2020	03/08/2020	RV00291456	TERESINA - PI	464651915	97	21/09/2020	03/08/2020	RV00291095	TERESINA - PI	464651138
50	21/09/2020	03/08/2020	RV00291427	TERESINA - PI	464651861	98	21/09/2020	03/08/2020	RV00291084	TERESINA - PI	464651124
51	21/09/2020	03/08/2020	RV00291421	TERESINA - PI	464651858	99	21/09/2020	03/08/2020	RV00291060	TERESINA - PI	464651115
52	21/09/2020	03/08/2020	RV00291419	TERESINA - PI	464651844	100	21/09/2020	03/08/2020	RV00291055	TERESINA - PI	464651107
53	21/09/2020	03/08/2020	RV00291412	TERESINA - PI	464651827	101	21/09/2020	03/08/2020	RV00291052	TERESINA - PI	464651084
54	21/09/2020	03/08/2020	RV00291404	TERESINA - PI	464651795	102	21/09/2020	03/08/2020	RV00291048	TERESINA - PI	464651075
55	21/09/2020	03/08/2020	RV00291396	PICOS - PI	464651787	103	21/09/2020	03/08/2020	RV00291047	TERESINA - PI	464651067
56	21/09/2020	03/08/2020	RV00291386	PICOS - PI	464651773	104	21/09/2020	03/08/2020	RV00291044	TERESINA - PI	464651053
57	21/09/2020	03/08/2020	RV00291372	TERESINA - PI	464651739	105	21/09/2020	03/08/2020	RV00291043	TERESINA - PI	464651040
58	21/09/2020	03/08/2020	RV00291356	UNIAO - PI	464651711	106	21/09/2020	03/08/2020	RV00291032	TERESINA - PI	464651019
59	21/09/2020	03/08/2020	RV00291342	TERESINA - PI	464651685	107	21/09/2020	03/08/2020	RV00291007	FLORIANO - PI	464650999
60	21/09/2020	03/08/2020	RV00291328	TERESINA - PI	464651668	108	21/09/2020	03/08/2020	RV00291006	TERESINA - PI	464650985
61	21/09/2020	03/08/2020	RV00291319	TERESINA - PI	464651645	109	21/09/2020	03/08/2020	RV00291004	FLORIANO - PI	464650971
62	21/09/2020	03/08/2020	RV00291318	BARRAS - PI	464651637	110	21/09/2020	03/08/2020	RV00290995	TERESINA - PI	464650945
63	21/09/2020	03/08/2020	RV00291297	FLORIANO - PI	464651623	111	21/09/2020	03/08/2020	RV00290994	PICOS - PI	464650937
64	21/09/2020	03/08/2020	RV00291289	FLORIANO - PI	464651597	112	21/09/2020	03/08/2020	RV00290982	URUCUI - PI	464650923
65	21/09/2020	03/08/2020	RV00291280	FLORIANO - PI	464651566	113	21/09/2020	03/08/2020	RV00290966	FLORIANO - PI	464650870
66	21/09/2020	03/08/2020	RV00291276	FLORIANO - PI	464651552	114	21/09/2020	03/08/2020	RV00290955	FLORIANO - PI	464650866
67	21/09/2020	03/08/2020	RV00291271	FLORIANO - PI	464651521	115	21/09/2020	03/08/2020	RV00290945	CANTO DO BURITI - PI	464650835
68	21/09/2020	03/08/2020	RV00291262	COLONIA DO GURGUEIA - PI	464651481	116	21/09/2020	03/08/2020	RV00290943	BOM JESUS - PI	464650821
69	21/09/2020	03/08/2020	RV00291259	URUCUI - PI	464651478	117	21/09/2020	03/08/2020	RV00290661	TERESINA - PI	464650146
70	21/09/2020	03/08/2020	RV00291255	SAO JOAO DO PIAUI - PI	464651464	118	21/09/2020	03/08/2020	RV00290645	SAO JOSE DO PIAUI - PI	464650129
71	21/09/2020	03/08/2020	RV00291251	REDECAO DO GURGUEIA - PI	464651447	119	21/09/2020	03/08/2020	RV00290641	FLORIANO - PI	464650115
72	21/09/2020	03/08/2020	RV00291238	CANTO DO BURITI - PI	464651433	120	21/09/2020	03/08/2020	RV00290635	TERESINA - PI	464650092
73	21/09/2020	03/08/2020	RV00291234	ITAUEIRA - PI	464651420	121	21/09/2020	03/08/2020	RV00290630	FLORIANO - PI	464650075
74	21/09/2020	03/08/2020	RV00291227	OERAS - PI	464651402	122	21/09/2020	03/08/2020	RV00290622	CANTO DO BURITI - PI	464650058
75	21/09/2020	03/08/2020	RV00291226	PICOS - PI	464651393	123	21/09/2020	03/08/2020	RV00290597	BOCAINA - PI	464650027
76	21/09/2020	03/08/2020	RV00291222	TERESINA - PI	464651380	124	21/09/2020	03/08/2020	RV00290595	PICOS - PI	464650013
77	21/09/2020	03/08/2020	RV00291216	SUSSUAPARA - PI	464651376	125	21/09/2020	03/08/2020	RV00290591	PICOS - PI	464650000
78	21/09/2020	03/08/2020	RV00291214	SANTO ANTONIO DE LISBOA - PI	464651362	126	21/09/2020	03/08/2020	RV00290586	PICOS - PI	464649995
79	21/09/2020	03/08/2020	RV00291213	PICOS - PI	464651359	127	21/09/2020	03/08/2020	RV00290568	TERESINA - PI	464649960
80	21/09/2020	03/08/2020	RV00291207	PICOS - PI	464651331	128	21/09/2020	03/08/2020	RV00290548	TERESINA - PI	464649939
81	21/09/2020	03/08/2020	RV00291206	PICOS - PI	464651328	129	21/09/2020	03/08/2020	RV00290545	TERESINA - PI	464649925
82	21/09/2020	03/08/2020	RV00291200	TERESINA - PI	464651314	130	21/09/2020	03/08/2020	RV00290521	PICOS - PI	464649908
83	21/09/2020	03/08/2020	RV00291199	PICOS - PI	464651305	131	21/09/2020	03/08/2020	RV00290520	TERESINA - PI	464649899
84	21/09/2020	03/08/2020	RV00291195	PICOS - PI	464651291	132	21/09/2020	03/08/2020	RV00290516	TERESINA - PI	464649885
85	21/09/2020	03/08/2020	RV00291183	TERESINA - PI	464651288	133	21/09/2020	03/08/2020	RV00290506	LUIS CORREIA - PI	464649871
86	21/09/2020	03/08/2020	RV00291180	FLORIANO - PI	464651274	134	21/09/2020	03/08/2020	RV00290485	TERESINA - PI	464649854
87	21/09/2020	03/08/2020	RV00291169	TERESINA - PI	464651265	135	21/09/2020	03/08/2020	RV00290482	TERESINA - PI	464649845
88	21/09/2020	03/08/2020	RV00291167	TERESINA - PI	464651257	136	21/09/2020	03/08/2020	RV00290472	INHUMA - PI	464649837
89	21/09/2020	03/08/2020	RV00291160	TERESINA - PI	464651243	137	21/09/2020	03/08/2020	RV00290464	TERESINA - PI	464649823
90	21/09/2020	03/08/2020	RV00291151	TERESINA - PI	464651230	138	21/09/2020	03/08/2020	RV00290456	TERESINA - PI	464649810
91	21/09/2020	03/08/2020	RV00291138	TERESINA - PI	464651212	139	21/09/2020	03/08/2020	RV00290448	JOSE DE FREITAS - PI	464649806
92	21/09/2020	03/08/2020	RV00291135	PARNAIBA - PI	464651209	140	21/09/2020	03/08/2020	RV00290442	TERESINA - PI	464649797
93	21/09/2020	03/08/2020	RV00291129	NOSSA SENHORA DE NAZARE - PI	464651190	141	21/09/2020	03/08/2020	RV00290435	TERESINA - PI	464649783
94	21/09/2020	03/08/2020	RV00291122	TERESINA - PI	464651186	142	21/09/2020	03/08/2020	RV00290424	TERESINA - PI	464649766

Diário Oficial

218



Teresina(PI) - Quinta-feira, 1º de outubro de 2020 • Nº 186

143	21/09/2020	03/08/2020	RV00290421	TERESINA - PI	464649752
144	21/09/2020	03/08/2020	RV00290418	MIGUEL ALVES - PI	464649749
145	21/09/2020	03/08/2020	RV00290413	TERESINA - PI	464649735
146	21/09/2020	03/08/2020	RV00290384	VALENCIA DO PIAUI - PI	464649681
147	21/09/2020	03/08/2020	RV00290378	PEDRO LAURENTINO - PI	464649678
148	21/09/2020	03/08/2020	RV00290368	PICOS - PI	464649664
149	21/09/2020	03/08/2020	RV00290367	PICOS - PI	464649655
150	21/09/2020	03/08/2020	RV00290366	SUSSUAPARA - PI	464649647
151	21/09/2020	03/08/2020	RV00290364	PICOS - PI	464649633
152	21/09/2020	03/08/2020	RV00290358	PICOS - PI	464649620
153	21/09/2020	03/08/2020	RV00290355	TERESINA - PI	464649616
154	21/09/2020	03/08/2020	RV00290354	PICOS - PI	464649602
155	21/09/2020	03/08/2020	RV00290352	TERESINA - PI	464649593
156	21/09/2020	03/08/2020	RV00290350	TERESINA - PI	464649580
157	21/09/2020	03/08/2020	RV00290332	TERESINA - PI	464649562
158	21/09/2020	03/08/2020	RV00290311	TERESINA - PI	464649559
159	21/09/2020	03/08/2020	RV00290301	INHUMA - PI	464649514
160	21/09/2020	03/08/2020	RV00290288	FLORIANO - PI	464649491
161	21/09/2020	03/08/2020	RV00290280	CANTO DO BURITI - PI	464649488
162	21/09/2020	03/08/2020	RV00290276	TERESINA - PI	464649474
163	21/09/2020	03/08/2020	RV00290271	TERESINA - PI	464649457
164	21/09/2020	03/08/2020	RV00290268	SAO JOSE DO PEIXE - PI	464649430
165	21/09/2020	03/08/2020	RV00290259	BOCAINA - PI	464649426
166	21/09/2020	03/08/2020	RV00290249	JAICOS - PI	464649412
167	21/09/2020	03/08/2020	RV00290244	PICOS - PI	464649409
168	21/09/2020	03/08/2020	RV00290243	PICOS - PI	464649390
169	21/09/2020	03/08/2020	RV00290242	TERESINA - PI	464649386
170	21/09/2020	03/08/2020	RV00290238	MIGUEL ALVES - PI	464649372
171	21/09/2020	03/08/2020	RV00290233	TERESINA - PI	464649355
172	21/09/2020	03/08/2020	RV00290213	TERESINA - PI	464649338
173	21/09/2020	03/08/2020	RV00290193	CABECEIRAS DO PIAUI - PI	464649307
174	21/09/2020	03/08/2020	RV00290190	TERESINA - PI	464649284
175	21/09/2020	03/08/2020	RV00290187	ALTO LONGA - PI	464649267
176	21/09/2020	03/08/2020	RV00290181	ESPERANTINA - PI	464649253
177	21/09/2020	03/08/2020	RV00290178	TERESINA - PI	464649240
178	21/09/2020	03/08/2020	RV00290177	DEMERVAL LOBAO - PI	464649236
179	21/09/2020	03/08/2020	RV00290176	TERESINA - PI	464649222
180	21/09/2020	03/08/2020	RV00290174	TERESINA - PI	464649219
181	21/09/2020	03/08/2020	RV00290154	DEMERVAL LOBAO - PI	464649182
182	21/09/2020	03/08/2020	RV00290145	FLORIANO - PI	464649165
183	21/09/2020	03/08/2020	RV00290143	AGUA BRANCA - PI	464649151
184	21/09/2020	03/08/2020	RV00290142	AGUA BRANCA - PI	464649148
185	21/09/2020	03/08/2020	RV00290138	CANTO DO BURITI - PI	464649134
186	21/09/2020	03/08/2020	RV00290117	CANTO DO BURITI - PI	464649077
187	21/09/2020	03/08/2020	RV00290112	CANTO DO BURITI - PI	464649063
188	21/09/2020	03/08/2020	RV00290110	TERESINA - PI	464649046
189	21/09/2020	03/08/2020	RV00290105	SOCORRO DO PIAUI - PI	464649032
190	21/09/2020	03/08/2020	RV00290093	PICOS - PI	464649029

191	21/09/2020	03/08/2020	RV00290082	TERESINA - PI	464649001
192	21/09/2020	03/08/2020	RV00290072	SAO RAIMUNDO NONATO - PI	464648995
193	21/09/2020	03/08/2020	RV00290068	TERESINA - PI	464648978
194	21/09/2020	03/08/2020	RV00290067	TERESINA - PI	464648964
195	21/09/2020	03/08/2020	RV00290065	ALTOS - PI	464648955
196	21/09/2020	03/08/2020	RV00290047	TERESINA - PI	464648920
197	21/09/2020	03/08/2020	RV00290046	TERESINA - PI	464648916
198	21/09/2020	03/08/2020	RV00289998	TERESINA - PI	464648831
199	21/09/2020	03/08/2020	RV00289986	TERESINA - PI	464648814
200	21/09/2020	03/08/2020	RV00289982	TERESINA - PI	464648791
201	21/09/2020	03/08/2020	RV00289977	TERESINA - PI	464648788
202	21/09/2020	03/08/2020	RV00289959	TERESINA - PI	464648774
203	21/09/2020	03/08/2020	RV00289951	TERESINA - PI	464648765
204	21/09/2020	03/08/2020	RV00289957	TERESINA - PI	464648757
205	21/09/2020	03/08/2020	RV00289936	TERESINA - PI	464648743
206	21/09/2020	03/08/2020	RV00289935	CAMPO LARGO DO PIAUI - PI	464648730
207	21/09/2020	03/08/2020	RV00289934	TERESINA - PI	464648726
208	21/09/2020	03/08/2020	RV00289905	CANTO DO BURITI - PI	464648690
209	21/09/2020	03/08/2020	RV00289901	CANTO DO BURITI - PI	464648672
210	21/09/2020	03/08/2020	RV00289889	CANTO DO BURITI - PI	464648641
211	21/09/2020	03/08/2020	RV00289878	TERESINA - PI	464648624
212	21/09/2020	03/08/2020	RV00289877	VERA MENDES - PI	464648615
213	21/09/2020	03/08/2020	RV00289876	TERESINA - PI	464648607
214	21/09/2020	03/08/2020	RV00289875	TERESINA - PI	464648598
215	21/09/2020	03/08/2020	RV00289866	INHUMA - PI	464648584
216	21/09/2020	03/08/2020	RV00289862	PICOS - PI	464648575
217	21/09/2020	03/08/2020	RV00289857	TERESINA - PI	464648553
218	21/09/2020	03/08/2020	RV00289852	TERESINA - PI	464648540
219	21/09/2020	03/08/2020	RV00289841	LUIS CORREIA - PI	464648536
220	21/09/2020	03/08/2020	RV00289827	TERESINA - PI	464648519
221	21/09/2020	03/08/2020	RV00289824	MATIAS OLIMPIO - PI	464648505
222	21/09/2020	03/08/2020	RV00289822	JOSE DE FREITAS - PI	464648496
223	21/09/2020	03/08/2020	RV00289821	TERESINA - PI	464648482
224	21/09/2020	03/08/2020	RV00289811	TERESINA - PI	464648479
225	21/09/2020	03/08/2020	RV00289755	ITAUVEIRA - PI	464648403
226	21/09/2020	03/08/2020	RV00289752	SAO JOAO DO PIAUI - PI	464648394
227	21/09/2020	03/08/2020	RV00289739	TERESINA - PI	464648385
228	21/09/2020	03/08/2020	RV00289730	PICOS - PI	464648363
229	21/09/2020	03/08/2020	RV00289727	BOCAINA - PI	464648350
230	21/09/2020	03/08/2020	RV00289723	PICOS - PI	464648346
231	21/09/2020	03/08/2020	RV00289722	PICOS - PI	464648332
232	21/09/2020	03/08/2020	RV00289715	TERESINA - PI	464648315
233	21/09/2020	03/08/2020	RV00289688	TERESINA - PI	464648275
234	21/09/2020	03/08/2020	RV00289647	TERESINA - PI	464648227
235	21/09/2020	03/08/2020	RV00289641	TERESINA - PI	464648213
236	21/09/2020	03/08/2020	RV00289632	TERESINA - PI	464648195
237	21/09/2020	03/08/2020	RV00291908	TERESINA - PI	464652734
238	21/09/2020	03/08/2020	RV00291903	TERESINA - PI	464652725

Diário Oficial



Teresina(PI) - Quinta-feira, 1º de outubro de 2020 • Nº 186

219

239	21/09/2020	03/08/2020	RV00290932	TERESINA - PI	464650778	287	21/09/2020	03/08/2020	RV00289606	TERESINA - PI	464648142
240	21/09/2020	03/08/2020	RV00290918	TERESINA - PI	464650755	288	21/09/2020	03/08/2020	RV00289605	TERESINA - PI	464648139
241	21/09/2020	03/08/2020	RV00290909	ELESBAO VELOSO - PI	464650747	289	21/09/2020	03/08/2020	RV00289587	TERESINA - PI	464648125
242	21/09/2020	03/08/2020	RV00290904	ELESBAO VELOSO - PI	464650733	290	21/09/2020	03/08/2020	RV00289585	UNIAO - PI	464648111
243	21/09/2020	03/08/2020	RV00290902	TERESINA - PI	464650720	291	21/09/2020	03/08/2020	RV00289567	JERUMENHA - PI	464648108
244	21/09/2020	03/08/2020	RV00290900	TERESINA - PI	464650716	292	21/09/2020	03/08/2020	RV00289551	TERESINA - PI	464648071
245	21/09/2020	03/08/2020	RV00290894	PICOS - PI	464650676	293	21/09/2020	03/08/2020	RV00289550	SAO JOAO DO PIAUI - PI	464648068
246	21/09/2020	03/08/2020	RV00290891	PICOS - PI	464650662	294	21/09/2020	03/08/2020	RV00289543	CANTO DO BURITI - PI	464648037
247	21/09/2020	03/08/2020	RV00290886	PICOS - PI	464650645	295	21/09/2020	03/08/2020	RV00289539	BELEM DO PIAUI - PI	464648010
248	21/09/2020	03/08/2020	RV00290878	PICOS - PI	464650614	296	21/09/2020	03/08/2020	RV00289520	TERESINA - PI	464647990
249	21/09/2020	03/08/2020	RV00290859	TERESINA - PI	464650591	297	21/09/2020	03/08/2020	RV00289506	PICOS - PI	464647969
250	21/09/2020	03/08/2020	RV00290849	TERESINA - PI	464650574	298	21/09/2020	03/08/2020	RV00289500	PICOS - PI	464647941
251	21/09/2020	03/08/2020	RV00290847	PICOS - PI	464650565	299	21/09/2020	03/08/2020	RV00289499	TERESINA - PI	464647938
252	21/09/2020	03/08/2020	RV00290846	TERESINA - PI	464650557	300	21/09/2020	03/08/2020	RV00289482	TERESINA - PI	464647907
253	21/09/2020	03/08/2020	RV00290843	PIRIPIRI - PI	464650543	301	21/09/2020	03/08/2020	RV00289464	TERESINA - PI	464647875
254	21/09/2020	03/08/2020	RV00290835	ALTO LONGA - PI	464650512	302	21/09/2020	03/08/2020	RV00289462	TERESINA - PI	464647867
255	21/09/2020	03/08/2020	RV00290832	TERESINA - PI	464650509	303	21/09/2020	03/08/2020	RV00289461	TERESINA - PI	464647853
256	21/09/2020	03/08/2020	RV00290831	TERESINA - PI	464650490	304	21/09/2020	03/08/2020	RV00289459	TERESINA - PI	464647840
257	21/09/2020	03/08/2020	RV00290827	TERESINA - PI	464650486	305	21/09/2020	03/08/2020	RV00289447	TERESINA - PI	464647822
258	21/09/2020	03/08/2020	RV00290794	PIRIPIRI - PI	464650472	306	21/09/2020	03/08/2020	RV00289446	TERESINA - PI	464647819
259	21/09/2020	03/08/2020	RV00290787	TERESINA - PI	464650469	307	21/09/2020	03/08/2020	RV00289438	TERESINA - PI	464647805
260	21/09/2020	03/08/2020	RV00290779	TERESINA - PI	464650455	308	21/09/2020	03/08/2020	RV00289430	FLORIANO - PI	464647765
261	21/09/2020	03/08/2020	RV00290778	TERESINA - PI	464650441	309	21/09/2020	03/08/2020	RV00289414	TERESINA - PI	464647748
262	21/09/2020	03/08/2020	RV00290777	TERESINA - PI	464650438	310	21/09/2020	03/08/2020	RV00291876	BRASILIA - DF	464652694
263	21/09/2020	03/08/2020	RV00290772	TERESINA - PI	464650424	311	21/09/2020	03/08/2020	RV00291861	BRASILIA - DF	464652685
264	21/09/2020	03/08/2020	RV00290768	TERESINA - PI	464650407	312	21/09/2020	03/08/2020	RV00291853	SAPEZAL - MT	464652677
265	21/09/2020	03/08/2020	RV00290762	TERESINA - PI	464650398	313	21/09/2020	03/08/2020	RV00291851	BELO HORIZONTE - MG	464652663
266	21/09/2020	03/08/2020	RV00290759	NAZARIA - PI	464650384	314	21/09/2020	03/08/2020	RV00291828	BARAO DE GRAJAU - MA	464652646
267	21/09/2020	03/08/2020	RV00290753	TERESINA - PI	464650375	315	21/09/2020	03/08/2020	RV00291812	NATAL - RN	464652601
268	21/09/2020	03/08/2020	RV00290752	TERESINA - PI	464650367	316	21/09/2020	03/08/2020	RV00291794	BRASILIA - DF	464652592
269	21/09/2020	03/08/2020	RV00290751	TERESINA - PI	464650353	317	21/09/2020	03/08/2020	RV00291765	VITORIA DE SANTO ANTAO - PE	464652561
270	21/09/2020	03/08/2020	RV00290750	TERESINA - PI	464650340	318	21/09/2020	03/08/2020	RV00291759	GUARA - SP	464652527
271	21/09/2020	03/08/2020	RV00290737	TERESINA - PI	464650319						
272	21/09/2020	03/08/2020	RV00290729	TERESINA - PI	464650305						
273	21/09/2020	03/08/2020	RV00290728	TERESINA - PI	464650296						
274	21/09/2020	03/08/2020	RV00290724	TERESINA - PI	464650282						
275	21/09/2020	03/08/2020	RV00290722	TERESINA - PI	464650279						
276	21/09/2020	03/08/2020	RV00290714	TERESINA - PI	464650265						
277	21/09/2020	03/08/2020	RV00290693	TERESINA - PI	464650251						
278	21/09/2020	03/08/2020	RV00290689	TERESINA - PI	464650248						
279	21/09/2020	03/08/2020	RV00290688	TERESINA - PI	464650234						
280	21/09/2020	03/08/2020	RV00290687	TERESINA - PI	464650225						
281	21/09/2020	03/08/2020	RV00290683	TERESINA - PI	464650217						
282	21/09/2020	03/08/2020	RV00290681	LUZILANDIA - PI	464650203						
283	21/09/2020	03/08/2020	RV00290678	TERESINA - PI	464650194						
284	21/09/2020	03/08/2020	RV00290676	TERESINA - PI	464650185						
285	21/09/2020	03/08/2020	RV00290665	TERESINA - PI	464650163						
286	21/09/2020	03/08/2020	RV00289613	TERESINA - PI	464648156						

Diário Oficial

220



Teresina(PI) - Quinta-feira, 1º de outubro de 2020 • Nº 186

319	21/09/2020	03/08/2020	RV00291755	BRASILIA - DF	464652500
320	21/09/2020	03/08/2020	RV00291753	BRASILIA - DF	464652487
321	21/09/2020	03/08/2020	RV00291732	CAXIAS - MA	464652460
322	21/09/2020	03/08/2020	RV00291719	MARCO - CE	464652442
323	21/09/2020	03/08/2020	RV00291653	BRASILIA - DF	464652345
324	21/09/2020	03/08/2020	RV00291647	FORTALEZA - CE	464652310
325	21/09/2020	03/08/2020	RV00291633	DIAMANTINO - MT	464652283
326	21/09/2020	03/08/2020	RV00291626	CODO - MA	464652270
327	21/09/2020	03/08/2020	RV00291625	ENTRE RIOS DO OESTE - PR	464652266
328	21/09/2020	03/08/2020	RV00291602	ARAGUAÍNA - TO	464652235
329	21/09/2020	03/08/2020	RV00291600	UBERLANDIA - MG	464652221
330	21/09/2020	03/08/2020	RV00291588	SAO PAULO - SP	464652204
331	21/09/2020	03/08/2020	RV00291566	SAO PAULO - SP	464652133
332	21/09/2020	03/08/2020	RV00291563	SAO PAULO - SP	464652116
333	21/09/2020	03/08/2020	RV00291536	BELO HORIZONTE - MG	464652062
334	21/09/2020	03/08/2020	RV00291529	BURITI BRAVO - MA	464652059
335	21/09/2020	03/08/2020	RV00291520	FORTALEZA - CE	464652031
336	21/09/2020	03/08/2020	RV00291518	IGARAPE-ACU - PA	464652028
337	21/09/2020	03/08/2020	RV00291495	BELO HORIZONTE - MG	464651977
338	21/09/2020	03/08/2020	RV00291489	BURITI BRAVO - MA	464651963
339	21/09/2020	03/08/2020	RV00291458	BRASILIA - DF	464651932
340	21/09/2020	03/08/2020	RV00291452	SANTO ANTONIO DE PADUA - RJ	464651901
341	21/09/2020	03/08/2020	RV00291441	GARÇA - SP	464651892
342	21/09/2020	03/08/2020	RV00291439	SENADOR CANEDO - GO	464651889
343	21/09/2020	03/08/2020	RV00291434	JANDIRA - SP	464651875
344	21/09/2020	03/08/2020	RV00291416	INHUMAS - GO	464651835
345	21/09/2020	03/08/2020	RV00291411	SANTO ANTONIO DOS LOPES - MA	464651813
346	21/09/2020	03/08/2020	RV00291405	ITAITUBA - PA	464651800
347	21/09/2020	03/08/2020	RV00291382	BELO HORIZONTE - MG	464651760
348	21/09/2020	03/08/2020	RV00291380	GUARA - SP	464651756
349	21/09/2020	03/08/2020	RV00291373	PARNARAMA - MA	464651742
350	21/09/2020	03/08/2020	RV00291367	CRUZ - CE	464651725
351	21/09/2020	03/08/2020	RV00291348	PARNARAMA - MA	464651708
352	21/09/2020	03/08/2020	RV00291347	CAXIAS - MA	464651699
353	21/09/2020	03/08/2020	RV00291339	PARNARAMA - MA	464651671
354	21/09/2020	03/08/2020	RV00291326	CAXIAS - MA	464651654
355	21/09/2020	03/08/2020	RV00291296	BRASILIA - DF	464651610
356	21/09/2020	03/08/2020	RV00291293	BELO HORIZONTE - MG	464651606
357	21/09/2020	03/08/2020	RV00291286	SAO LUIS - MA	464651583
358	21/09/2020	03/08/2020	RV00291284	GOIANIA - GO	464651570
359	21/09/2020	03/08/2020	RV00291275	PORTO VELHO - RO	464651549
360	21/09/2020	03/08/2020	RV00291274	BRASILIA - DF	464651535
361	21/09/2020	03/08/2020	RV00291270	BARREIRAS - BA	464651518
362	21/09/2020	03/08/2020	RV00291265	GOIANIA - GO	464651504
363	21/09/2020	03/08/2020	RV00291264	JANDIRA - SP	464651495
364	21/09/2020	03/08/2020	RV00291252	SILVANIA - GO	464651455
365	21/09/2020	03/08/2020	RV00291231	BALSAS - MA	464651416
366	21/09/2020	03/08/2020	RV00291212	OSASCO - SP	464651345

367	21/09/2020	03/08/2020	RV00291145	SAO GONCALO DO AMARANTE - CE	464651226
368	21/09/2020	03/08/2020	RV00291103	SAO JOSE - SC	464651169
369	21/09/2020	03/08/2020	RV00291099	CAXIAS - MA	464651155
370	21/09/2020	03/08/2020	RV00291054	BELO HORIZONTE - MG	464651098
371	21/09/2020	03/08/2020	RV00291038	COSMOPOLIS - SP	464651036
372	21/09/2020	03/08/2020	RV00291035	TIMON - MA	464651022
373	21/09/2020	03/08/2020	RV00291015	SAPEZAL - MT	464651005
374	21/09/2020	03/08/2020	RV00291003	SAO LUIS - MA	464650968
375	21/09/2020	03/08/2020	RV00291000	IMPERATRIZ - MA	464650954
376	21/09/2020	03/08/2020	RV00290979	ITAPEVI - SP	464650910
377	21/09/2020	03/08/2020	RV00290970	QUATRO PONTES - PR	464650906
378	21/09/2020	03/08/2020	RV00290969	MOSSORO - RN	464650897
379	21/09/2020	03/08/2020	RV00290968	GOIOERE - PR	464650883
380	21/09/2020	03/08/2020	RV00290950	SERRA TALHADA - PE	464650852
381	21/09/2020	03/08/2020	RV00290947	PETROLINA - PE	464650849
382	21/09/2020	03/08/2020	RV00290939	PORTO VELHO - RO	464650818
383	21/09/2020	03/08/2020	RV00290937	SERRA TALHADA - PE	464650804
384	21/09/2020	03/08/2020	RV00290935	BRASILIA - DF	464650795
385	21/09/2020	03/08/2020	RV00290664	MARACANAU - CE	464650150
386	21/09/2020	03/08/2020	RV00290648	BARREIRAS - BA	464650132
387	21/09/2020	03/08/2020	RV00290640	GUARA - SP	464650101
388	21/09/2020	03/08/2020	RV00290633	PETROLINA - PE	464650089
389	21/09/2020	03/08/2020	RV00290624	BRASILIA - DF	464650061
390	21/09/2020	03/08/2020	RV00290617	CURITIBA - PR	464650044
391	21/09/2020	03/08/2020	RV00290600	COROATA - MA	464650035
392	21/09/2020	03/08/2020	RV00290581	ARARIPINA - PE	464649987
393	21/09/2020	03/08/2020	RV00290570	BRASILIA - DF	464649973
394	21/09/2020	03/08/2020	RV00290567	TIMON - MA	464649956
395	21/09/2020	03/08/2020	RV00290554	BRASILIA - DF	464649942
396	21/09/2020	03/08/2020	RV00290527	BARREIRAS - BA	464649911
397	21/09/2020	03/08/2020	RV00290496	PRESIDENTE DUTRA - MA	464649868
398	21/09/2020	03/08/2020	RV00290451	SAO LUIS - MA	464649770
399	21/09/2020	03/08/2020	RV00290397	SALVADOR - BA	464649721
400	21/09/2020	03/08/2020	RV00290395	SAO JOAO DO SOTER - MA	464649718
401	21/09/2020	03/08/2020	RV00290393	BELO HORIZONTE - MG	464649704
402	21/09/2020	03/08/2020	RV00290385	SALVADOR - BA	464649695
403	21/09/2020	03/08/2020	RV00290346	CAETE - MG	464649576
404	21/09/2020	03/08/2020	RV00290310	FORTALEZA - CE	464649545
405	21/09/2020	03/08/2020	RV00290304	REMANSO - BA	464649531
406	21/09/2020	03/08/2020	RV00290303	SAO LUIS - MA	464649528
407	21/09/2020	03/08/2020	RV00290297	BELO HORIZONTE - MG	464649505
408	21/09/2020	03/08/2020	RV00290275	RECIFE - PE	464649465
409	21/09/2020	03/08/2020	RV00290269	PAU DOS FERROS - RN	464649443
410	21/09/2020	03/08/2020	RV00290235	MATOS - MA	464649369
411	21/09/2020	03/08/2020	RV00290222	FORTALEZA - CE	464649341
412	21/09/2020	03/08/2020	RV00290212	MATOS - MA	464649324
413	21/09/2020	03/08/2020	RV00290205	MATOS - MA	464649315
414	21/09/2020	03/08/2020	RV00290191	TIMON - MA	464649298

Diário Oficial



Teresina(PI) - Quinta-feira, 1º de outubro de 2020 • Nº 186

221

415	21/09/2020	03/08/2020	RV00290189	BELO HORIZONTE - MG	464649275
416	21/09/2020	03/08/2020	RV00290165	MEDIANEIRA - PR	464649205
417	21/09/2020	03/08/2020	RV00290161	FORTALEZA - CE	464649196
418	21/09/2020	03/08/2020	RV00290152	BRASILIA - DF	464649179
419	21/09/2020	03/08/2020	RV00290137	PERDIGAO - MG	464649125
420	21/09/2020	03/08/2020	RV00290135	PRINCESA ISABEL - PB	464649117
421	21/09/2020	03/08/2020	RV00290134	CASA NOVA - BA	464649103
422	21/09/2020	03/08/2020	RV00290132	FRUTAL - MG	464649094
423	21/09/2020	03/08/2020	RV00290123	RIBEIRAO PRETO - SP	464649085
424	21/09/2020	03/08/2020	RV00290111	FEIRA DE SANTANA - BA	464649050
425	21/09/2020	03/08/2020	RV00290086	SAO PAULO - SP	464649015
426	21/09/2020	03/08/2020	RV00290069	FEIRA DE SANTANA - BA	464648981
427	21/09/2020	03/08/2020	RV00290060	BRASILIA - DF	464648947
428	21/09/2020	03/08/2020	RV00290058	POCOS DE CALDAS - MG	464648933
429	21/09/2020	03/08/2020	RV00290039	FORTALEZA - CE	464648902
430	21/09/2020	03/08/2020	RV00290034	FORTALEZA - CE	464648893
431	21/09/2020	03/08/2020	RV00290032	FORTALEZA - CE	464648880
432	21/09/2020	03/08/2020	RV00290030	SUZANO - SP	464648876
433	21/09/2020	03/08/2020	RV00290016	MATOS - MA	464648862
434	21/09/2020	03/08/2020	RV00290014	PRESIDENTE DUTRA - MA	464648859
435	21/09/2020	03/08/2020	RV00290001	MATOS - MA	464648845
436	21/09/2020	03/08/2020	RV00289993	MATOS - MA	464648828
437	21/09/2020	03/08/2020	RV00289985	MATOS - MA	464648805
438	21/09/2020	03/08/2020	RV00289913	SAO BERNARDO DO CAMPO - SP	464648712
439	21/09/2020	03/08/2020	RV00289912	FORTALEZA - CE	464648709
440	21/09/2020	03/08/2020	RV00289902	GOIANIA - GO	464648686
441	21/09/2020	03/08/2020	RV00289899	PALMAS - TO	464648669
442	21/09/2020	03/08/2020	RV00289897	PENAPOLIS - SP	464648655
443	21/09/2020	03/08/2020	RV00289883	BRASILIA - DF	464648638
444	21/09/2020	03/08/2020	RV00289860	SALVADOR - BA	464648567
445	21/09/2020	03/08/2020	RV00289856	TIANGUA - CE	464648522
446	21/09/2020	03/08/2020	RV00289796	BRASILIA - DF	464648465
447	21/09/2020	03/08/2020	RV00289784	ANAPOLIS - GO	464648451
448	21/09/2020	03/08/2020	RV00289776	JOAO PESSOA - PB	464648448
449	21/09/2020	03/08/2020	RV00289766	BRASILIA - DF	464648434
450	21/09/2020	03/08/2020	RV00289764	SAO PAULO - SP	464648425
451	21/09/2020	03/08/2020	RV00289762	SAO JOAO DO CARU - MA	464648417
452	21/09/2020	03/08/2020	RV00289732	SAO VICENTE - SP	464648377
453	21/09/2020	03/08/2020	RV00289718	SAO PAULO - SP	464648329
454	21/09/2020	03/08/2020	RV00289708	OURILANDIA DO NORTE - PA	464648301
455	21/09/2020	03/08/2020	RV00289707	BRASILIA - DF	464648292
456	21/09/2020	03/08/2020	RV00289703	OURILANDIA DO NORTE - PA	464648289
457	21/09/2020	03/08/2020	RV00289686	FORTALEZA - CE	464648261
458	21/09/2020	03/08/2020	RV00289665	EUSEBIO - CE	464648258
459	21/09/2020	03/08/2020	RV00289659	IMPERATRIZ - MA	464648244
460	21/09/2020	03/08/2020	RV00289657	PRESIDENTE DUTRA - MA	464648235
461	21/09/2020	03/08/2020	RV00289635	PRESIDENTE DUTRA - MA	464648200
462	21/09/2020	03/08/2020	RV00289631	MATOS - MA	464648187
463	21/09/2020	03/08/2020	RV00289626	MATOS - MA	464648173
464	21/09/2020	03/08/2020	RV00289625	BELO HORIZONTE - MG	464648160
465	21/09/2020	03/08/2020	RV00291895	GOVERNADOR VALADARES - MG	464652717
466	21/09/2020	03/08/2020	RV00291877	BRASILIA - DF	464652703
467	21/09/2020	03/08/2020	RV00290934	SALVADOR - BA	464650781
468	21/09/2020	03/08/2020	RV00290926	LUIS EDUARDO MAGALHAES - BA	464650764
469	21/09/2020	03/08/2020	RV00290898	SAO PAULO - SP	464650702
470	21/09/2020	03/08/2020	RV00290897	SAO PAULO - SP	464650693
471	21/09/2020	03/08/2020	RV00290896	SAO PAULO - SP	464650680
472	21/09/2020	03/08/2020	RV00290889	SAO PAULO - SP	464650659
473	21/09/2020	03/08/2020	RV00290882	SAO PAULO - SP	464650631
474	21/09/2020	03/08/2020	RV00290880	SAO PAULO - SP	464650628
475	21/09/2020	03/08/2020	RV00290860	BELO HORIZONTE - MG	464650605
476	21/09/2020	03/08/2020	RV00290854	BRASILIA - DF	464650588
477	21/09/2020	03/08/2020	RV00290841	SAO JOSE DE RIBAMAR - MA	464650530
478	21/09/2020	03/08/2020	RV00290840	SERRA TALHADA - PE	464650526
479	21/09/2020	03/08/2020	RV00290769	MATOS - MA	464650415
480	21/09/2020	03/08/2020	RV00290745	PARNARAMA - MA	464650336
481	21/09/2020	03/08/2020	RV00290740	MATOS - MA	464650322
482	21/09/2020	03/08/2020	RV00290668	TIMON - MA	464650177
483	21/09/2020	03/08/2020	RV00289564	BRASILIA - DF	464648099
484	21/09/2020	03/08/2020	RV00289558	PEDRA BRANCA - CE	464648085
485	21/09/2020	03/08/2020	RV00289549	FRANCISCO MORATO - SP	464648054
486	21/09/2020	03/08/2020	RV00289545	PETROLINA - PE	464648045
487	21/09/2020	03/08/2020	RV00289542	BLUMENAU - SC	464648023
488	21/09/2020	03/08/2020	RV00289538	CURITIBA - PR	464648006
489	21/09/2020	03/08/2020	RV00289519	SUCUPIRA DO RIACHAO - MA	464647986
490	21/09/2020	03/08/2020	RV00289516	BRASILIA - DF	464647972
491	21/09/2020	03/08/2020	RV00289504	BRASILIA - DF	464647955
492	21/09/2020	03/08/2020	RV00289491	BELO HORIZONTE - MG	464647924
493	21/09/2020	03/08/2020	RV00289487	MATOS - MA	464647915
494	21/09/2020	03/08/2020	RV00289470	PARNARAMA - MA	464647898
495	21/09/2020	03/08/2020	RV00289465	PARNARAMA - MA	464647884
496	21/09/2020	03/08/2020	RV00289448	BRASILIA - DF	464647836
497	21/09/2020	03/08/2020	RV00289437	REGISTRO - SP	464647796
498	21/09/2020	03/08/2020	RV00289433	BRASILIA - DF	464647782
499	21/09/2020	03/08/2020	RV00289432	BARREIRAS - BA	464647779
500	21/09/2020	03/08/2020	RV00289421	BRASILIA - DF	464647751

Diário Oficial

222



Teresina(PI) - Quinta-feira, 1º de outubro de 2020 • Nº 186

NOTIFICAÇÃO - AUTUAÇÃO POR INFRAÇÃO DE TRANSITO

Considerando o disposto no Art. 24 e seus incisos, da Lei Federal nº 9.503 de 23 de setembro de 1997, que instituiu o Código de Trânsito Brasileiro - CTB, o **Secretário de Estado dos Transportes do Piauí**, no uso de suas atribuições, com fulcro no art. 281 do CTB, torna pública a relação de Autos de Infração de Trânsito processados com base do art. 231, V do CTB (transitar com o veículo com excesso de velocidade) e NOTIFICA os proprietários dos veículos que, caso queiram, terão o prazo estipulado na Notificação de Autuação por Infração enviada via Correios para apresentação da Defesa da Autuação.

Nº	Data de	Próx. Dt. Geração N.P	Nº do Auto de	Município/UF	Sequencial
1	21/09/2020	03/08/2020	RV00294239	URUCUI - PI	464657731
2	21/09/2020	03/08/2020	RV00294234	TERESINA - PI	464657728
3	21/09/2020	03/08/2020	RV00294230	TERESINA - PI	464657714
4	21/09/2020	03/08/2020	RV00294227	TERESINA - PI	464657705
5	21/09/2020	03/08/2020	RV00294226	TERESINA - PI	464657691
6	21/09/2020	03/08/2020	RV00294225	TERESINA - PI	464657688
7	21/09/2020	03/08/2020	RV00294222	TERESINA - PI	464657674
8	21/09/2020	03/08/2020	RV00294218	TERESINA - PI	464657665
9	21/09/2020	03/08/2020	RV00294213	TERESINA - PI	464657657
10	21/09/2020	03/08/2020	RV00294211	TERESINA - PI	464657643
11	21/09/2020	03/08/2020	RV00294210	TERESINA - PI	464657630
12	21/09/2020	03/08/2020	RV00293458	PICOS - PI	464656121
13	21/09/2020	03/08/2020	RV00293454	PICOS - PI	464656118
14	21/09/2020	03/08/2020	RV00293453	PICOS - PI	464656104
15	21/09/2020	03/08/2020	RV00293451	TERESINA - PI	464656095
16	21/09/2020	03/08/2020	RV00293445	PICOS - PI	464656081
17	21/09/2020	03/08/2020	RV00293436	TERESINA - PI	464656064
18	21/09/2020	03/08/2020	RV00293433	TERESINA - PI	464656055
19	21/09/2020	03/08/2020	RV00293430	TERESINA - PI	464656033
20	21/09/2020	03/08/2020	RV00293429	TERESINA - PI	464656020
21	21/09/2020	03/08/2020	RV00293427	PARNAIBA - PI	464656016
22	21/09/2020	03/08/2020	RV00293410	PARNAIBA - PI	464656002
23	21/09/2020	03/08/2020	RV00293409	PARNAIBA - PI	464655996
24	21/09/2020	03/08/2020	RV00293408	PARNAIBA - PI	464655982
25	21/09/2020	03/08/2020	RV00293407	TERESINA - PI	464655979
26	21/09/2020	03/08/2020	RV00293389	TERESINA - PI	464655951
27	21/09/2020	03/08/2020	RV00293385	TERESINA - PI	464655948
28	21/09/2020	03/08/2020	RV00293384	BOCAINA - PI	464655934
29	21/09/2020	03/08/2020	RV00293368	JOSE DE FREITAS - PI	464655925
30	21/09/2020	03/08/2020	RV00293367	ALTOS - PI	464655917
31	21/09/2020	03/08/2020	RV00293362	TERESINA - PI	464655903
32	21/09/2020	03/08/2020	RV00293358	CAMPO MAIOR - PI	464655894
33	21/09/2020	03/08/2020	RV00293354	TERESINA - PI	464655885
34	21/09/2020	03/08/2020	RV00293351	TERESINA - PI	464655877
35	21/09/2020	03/08/2020	RV00293345	TERESINA - PI	464655863
36	21/09/2020	03/08/2020	RV00293341	TERESINA - PI	464655850
37	21/09/2020	03/08/2020	RV00293338	TERESINA - PI	464655846
38	21/09/2020	03/08/2020	RV00293337	TERESINA - PI	464655832
39	21/09/2020	03/08/2020	RV00293336	TERESINA - PI	464655829
40	21/09/2020	03/08/2020	RV00293332	FLORIANO - PI	464655801
41	21/09/2020	03/08/2020	RV00293331	FLORIANO - PI	464655792
42	21/09/2020	03/08/2020	RV00293308	FLORIANO - PI	464655775
43	21/09/2020	03/08/2020	RV00293307	FLORIANO - PI	464655761
44	21/09/2020	03/08/2020	RV00293300	TERESINA - PI	464655758
45	21/09/2020	03/08/2020	RV00293299	TERESINA - PI	464655744
46	21/09/2020	03/08/2020	RV00293294	SAO BRAZ DO PIAUI - PI	464655727

47	21/09/2020	03/08/2020	RV00293289	TERESINA - PI	464655700
48	21/09/2020	03/08/2020	RV00293254	PICOS - PI	464655611
49	21/09/2020	03/08/2020	RV00293244	PICOS - PI	464655599
50	21/09/2020	03/08/2020	RV00293243	PICOS - PI	464655585
51	21/09/2020	03/08/2020	RV00293224	TERESINA - PI	464655568
52	21/09/2020	03/08/2020	RV00293223	SAO RAIMUNDO NONATO - PI	464655554
53	21/09/2020	03/08/2020	RV00293222	TERESINA - PI	464655545
54	21/09/2020	03/08/2020	RV00293221	TERESINA - PI	464655537
55	21/09/2020	03/08/2020	RV00293211	LUIS CORREIA - PI	464655506
56	21/09/2020	03/08/2020	RV00293192	MIGUEL ALVES - PI	464655497
57	21/09/2020	03/08/2020	RV00293190	MIGUEL ALVES - PI	464655483
58	21/09/2020	03/08/2020	RV00293189	TERESINA - PI	464655470
59	21/09/2020	03/08/2020	RV00293170	TERESINA - PI	464655452
60	21/09/2020	03/08/2020	RV00293149	TERESINA - PI	464655449
61	21/09/2020	03/08/2020	RV00293145	TERESINA - PI	464655435
62	21/09/2020	03/08/2020	RV00293142	TERESINA - PI	464655421
63	21/09/2020	03/08/2020	RV00293141	TERESINA - PI	464655418
64	21/09/2020	03/08/2020	RV00293131	TERESINA - PI	464655381
65	21/09/2020	03/08/2020	RV00293128	TERESINA - PI	464655378
66	21/09/2020	03/08/2020	RV00293125	MIGUEL ALVES - PI	464655364
67	21/09/2020	03/08/2020	RV00293121	TERESINA - PI	464655355
68	21/09/2020	03/08/2020	RV00293115	CANTO DO BURITI - PI	464655347
69	21/09/2020	03/08/2020	RV00293112	FLORIANO - PI	464655333
70	21/09/2020	03/08/2020	RV00293111	FLORIANO - PI	464655320
71	21/09/2020	03/08/2020	RV00293100	GUADALUPE - PI	464655293
72	21/09/2020	03/08/2020	RV00293089	CANTO DO BURITI - PI	464655262
73	21/09/2020	03/08/2020	RV00293082	TERESINA - PI	464655245
74	21/09/2020	03/08/2020	RV00293079	MANOEL EMIDIO - PI	464655231
75	21/09/2020	03/08/2020	RV00293075	CANTO DO BURITI - PI	464655228
76	21/09/2020	03/08/2020	RV00293066	TERESINA - PI	464655214
77	21/09/2020	03/08/2020	RV00293062	TERESINA - PI	464655205
78	21/09/2020	03/08/2020	RV00293057	TERESINA - PI	464655191
79	21/09/2020	03/08/2020	RV00293055	TERESINA - PI	464655174
80	21/09/2020	03/08/2020	RV00293050	PICOS - PI	464655157
81	21/09/2020	03/08/2020	RV00293048	FLORIANO - PI	464655130
82	21/09/2020	03/08/2020	RV00293043	PICOS - PI	464655112
83	21/09/2020	03/08/2020	RV00293041	PICOS - PI	464655109
84	21/09/2020	03/08/2020	RV00293039	PICOS - PI	464655090
85	21/09/2020	03/08/2020	RV00293038	ITAINOPOLIS - PI	464655086
86	21/09/2020	03/08/2020	RV00293033	PICOS - PI	464655072
87	21/09/2020	03/08/2020	RV00293031	TERESINA - PI	464655069
88	21/09/2020	03/08/2020	RV00293022	FLORIANO - PI	464655055
89	21/09/2020	03/08/2020	RV00293019	FLORIANO - PI	464655041
90	21/09/2020	03/08/2020	RV00293006	PARNAIBA - PI	464655038
91	21/09/2020	03/08/2020	RV00292998	UNIAO - PI	464655024
92	21/09/2020	03/08/2020	RV00292997	TERESINA - PI	464655015
93	21/09/2020	03/08/2020	RV00292991	TERESINA - PI	464655007
94	21/09/2020	03/08/2020	RV00292983	TERESINA - PI	464654995

Diário Oficial

Teresina(PI) - Quinta-feira, 1º de outubro de 2020 • Nº 186

223

95	21/09/2020	03/08/2020	RV00292971	TERESINA - PI	464654960	143	21/09/2020	03/08/2020	RV00292621	TERESINA - PI	464654222
96	21/09/2020	03/08/2020	RV00292969	TERESINA - PI	464654956	144	21/09/2020	03/08/2020	RV00292620	TERESINA - PI	464654219
97	21/09/2020	03/08/2020	RV00292966	TERESINA - PI	464654942	145	21/09/2020	03/08/2020	RV00292614	VALENCA DO PIAUI - PI	464654205
98	21/09/2020	03/08/2020	RV00292963	BARRAS - PI	464654939	146	21/09/2020	03/08/2020	RV00292600	TERESINA - PI	464654196
99	21/09/2020	03/08/2020	RV00292952	TERESINA - PI	464654925	147	21/09/2020	03/08/2020	RV00292595	TERESINA - PI	464654182
100	21/09/2020	03/08/2020	RV00292948	COIVARAS - PI	464654911	148	21/09/2020	03/08/2020	RV00292553	GUADALUPE - PI	464654148
101	21/09/2020	03/08/2020	RV00292921	CARACOL - PI	464654908	149	21/09/2020	03/08/2020	RV00292545	FLORIANO - PI	464654125
102	21/09/2020	03/08/2020	RV00292915	TERESINA - PI	464654885	150	21/09/2020	03/08/2020	RV00292510	TERESINA - PI	464654046
103	21/09/2020	03/08/2020	RV00292913	TERESINA - PI	464654871	151	21/09/2020	03/08/2020	RV00292508	TERESINA - PI	464654032
104	21/09/2020	03/08/2020	RV00292908	TERESINA - PI	464654837	152	21/09/2020	03/08/2020	RV00292502	PICOS - PI	464654015
105	21/09/2020	03/08/2020	RV00292899	TERESINA - PI	464654810	153	21/09/2020	03/08/2020	RV00292497	PICOS - PI	464653995
106	21/09/2020	03/08/2020	RV00292896	TERESINA - PI	464654806	154	21/09/2020	03/08/2020	RV00292496	PICOS - PI	464653981
107	21/09/2020	03/08/2020	RV00292878	LUIS CORREIA - PI	464654766	155	21/09/2020	03/08/2020	RV00292486	TERESINA - PI	464653978
108	21/09/2020	03/08/2020	RV00292868	FLORIANO - PI	464654752	156	21/09/2020	03/08/2020	RV00292481	TERESINA - PI	464653964
109	21/09/2020	03/08/2020	RV00292866	LANDRI SALES - PI	464654735	157	21/09/2020	03/08/2020	RV00292475	TERESINA - PI	464653955
110	21/09/2020	03/08/2020	RV00292865	GUADALUPE - PI	464654721	158	21/09/2020	03/08/2020	RV00292461	MARCOS PARENTE - PI	464653947
111	21/09/2020	03/08/2020	RV00292863	GUADALUPE - PI	464654718	159	21/09/2020	03/08/2020	RV00292460	TERESINA - PI	464653933
112	21/09/2020	03/08/2020	RV00292844	CANTO DO BURITI - PI	464654664	160	21/09/2020	03/08/2020	RV00292459	FLORIANO - PI	464653920
113	21/09/2020	03/08/2020	RV00292824	SANTO ANTONIO DE LISBOA - PI	464654655	161	21/09/2020	03/08/2020	RV00292454	PARNAIBA - PI	464653916
114	21/09/2020	03/08/2020	RV00292823	TERESINA - PI	464654647	162	21/09/2020	03/08/2020	RV00292444	LUIS CORREIA - PI	464653893
115	21/09/2020	03/08/2020	RV00292821	TERESINA - PI	464654633	163	21/09/2020	03/08/2020	RV00292440	TERESINA - PI	464653880
116	21/09/2020	03/08/2020	RV00292812	PARNAIBA - PI	464654620	164	21/09/2020	03/08/2020	RV00292433	TERESINA - PI	464653859
117	21/09/2020	03/08/2020	RV00292806	TERESINA - PI	464654593	165	21/09/2020	03/08/2020	RV00292430	TERESINA - PI	464653845
118	21/09/2020	03/08/2020	RV00292798	AGUA BRANCA - PI	464654580	166	21/09/2020	03/08/2020	RV00292427	TERESINA - PI	464653831
119	21/09/2020	03/08/2020	RV00292795	TERESINA - PI	464654576	167	21/09/2020	03/08/2020	RV00292426	TERESINA - PI	464653828
120	21/09/2020	03/08/2020	RV00292791	TERESINA - PI	464654562	168	21/09/2020	03/08/2020	RV00292423	TERESINA - PI	464653814
121	21/09/2020	03/08/2020	RV00292761	TERESINA - PI	464654545	169	21/09/2020	03/08/2020	RV00292417	TERESINA - PI	464653805
122	21/09/2020	03/08/2020	RV00292759	TERESINA - PI	464654531	170	21/09/2020	03/08/2020	RV00292407	CAXINGO - PI	464653788
123	21/09/2020	03/08/2020	RV00292752	TERESINA - PI	464654528	171	21/09/2020	03/08/2020	RV00292406	TERESINA - PI	464653774
124	21/09/2020	03/08/2020	RV00292750	VALENCA DO PIAUI - PI	464654514	172	21/09/2020	03/08/2020	RV00292401	TERESINA - PI	464653765
125	21/09/2020	03/08/2020	RV00292742	TERESINA - PI	464654505	173	21/09/2020	03/08/2020	RV00292391	TERESINA - PI	464653743
126	21/09/2020	03/08/2020	RV00292736	JERUMENHA - PI	464654491	174	21/09/2020	03/08/2020	RV00292390	TERESINA - PI	464653730
127	21/09/2020	03/08/2020	RV00292721	FLORIANO - PI	464654465	175	21/09/2020	03/08/2020	RV00292387	LUZILANDIA - PI	464653712
128	21/09/2020	03/08/2020	RV00292720	MARCOS PARENTE - PI	464654457	176	21/09/2020	03/08/2020	RV00292372	TERESINA - PI	464653709
129	21/09/2020	03/08/2020	RV00292718	BOM JESUS - PI	464654443	177	21/09/2020	03/08/2020	RV00292370	TERESINA - PI	464653690
130	21/09/2020	03/08/2020	RV00292700	BOM JESUS - PI	464654412	178	21/09/2020	03/08/2020	RV00292367	SAO RAMUNDO NONATO - PI	464653686
131	21/09/2020	03/08/2020	RV00292686	OEIRAS - PI	464654372	179	21/09/2020	03/08/2020	RV00292355	GUADALUPE - PI	464653672
132	21/09/2020	03/08/2020	RV00292685	PICOS - PI	464654369	180	21/09/2020	03/08/2020	RV00292350	CANTO DO BURITI - PI	464653669
133	21/09/2020	03/08/2020	RV00292670	PICOS - PI	464654324	181	21/09/2020	03/08/2020	RV00292334	FLORIANO - PI	464653607
134	21/09/2020	03/08/2020	RV00292666	PICOS - PI	464654315	182	21/09/2020	03/08/2020	RV00292322	PICOS - PI	464653575
135	21/09/2020	03/08/2020	RV00292660	TERESINA - PI	464654307	183	21/09/2020	03/08/2020	RV00292318	TERESINA - PI	464653567
136	21/09/2020	03/08/2020	RV00292654	TERESINA - PI	464654298	184	21/09/2020	03/08/2020	RV00292313	PICOS - PI	464653553
137	21/09/2020	03/08/2020	RV00292653	MARCOS PARENTE - PI	464654284	185	21/09/2020	03/08/2020	RV00292312	TERESINA - PI	464653540
138	21/09/2020	03/08/2020	RV00292647	PARNAIBA - PI	464654275	186	21/09/2020	03/08/2020	RV00292311	PICOS - PI	464653536
139	21/09/2020	03/08/2020	RV00292642	PARNAIBA - PI	464654267	187	21/09/2020	03/08/2020	RV00292306	PICOS - PI	464653496
140	21/09/2020	03/08/2020	RV00292638	PARNAIBA - PI	464654253	188	21/09/2020	03/08/2020	RV00292303	PICOS - PI	464653482
141	21/09/2020	03/08/2020	RV00292629	TERESINA - PI	464654240	189	21/09/2020	03/08/2020	RV00292301	BOCAINA - PI	464653479
142	21/09/2020	03/08/2020	RV00292626	TERESINA - PI	464654236	190	21/09/2020	03/08/2020	RV00292293	TERESINA - PI	464653465

Diário Oficial

224



Teresina(PI) - Quinta-feira, 1º de outubro de 2020 • Nº 186

191	21/09/2020	03/08/2020	RV00292292	TERESINA - PI	464653451
192	21/09/2020	03/08/2020	RV00292289	TERESINA - PI	464653434
193	21/09/2020	03/08/2020	RV00292281	LUIS CORREIA - PI	464653417
194	21/09/2020	03/08/2020	RV00292280	TERESINA - PI	464653403
195	21/09/2020	03/08/2020	RV00292275	TERESINA - PI	464653394
196	21/09/2020	03/08/2020	RV00292268	TERESINA - PI	464653385
197	21/09/2020	03/08/2020	RV00292264	TERESINA - PI	464653377
198	21/09/2020	03/08/2020	RV00292253	TERESINA - PI	464653363
199	21/09/2020	03/08/2020	RV00292248	TERESINA - PI	464653350
200	21/09/2020	03/08/2020	RV00292247	AGUA BRANCA - PI	464653346
201	21/09/2020	03/08/2020	RV00292238	TERESINA - PI	464653315
202	21/09/2020	03/08/2020	RV00292236	TERESINA - PI	464653301
203	21/09/2020	03/08/2020	RV00292231	TERESINA - PI	464653292
204	21/09/2020	03/08/2020	RV00292201	FLORIANO - PI	464653261
205	21/09/2020	03/08/2020	RV00292200	CANTO DO BURITI - PI	464653258
206	21/09/2020	03/08/2020	RV00292198	SOCORRO DO PIAUI - PI	464653244
207	21/09/2020	03/08/2020	RV00292188	TERESINA - PI	464653235
208	21/09/2020	03/08/2020	RV00292187	SAO JOSE DO PIAUI - PI	464653227
209	21/09/2020	03/08/2020	RV00292182	TERESINA - PI	464653213
210	21/09/2020	03/08/2020	RV00292177	TERESINA - PI	464653195
211	21/09/2020	03/08/2020	RV00292175	TERESINA - PI	464653187
212	21/09/2020	03/08/2020	RV00292168	TERESINA - PI	464653173
213	21/09/2020	03/08/2020	RV00292164	TERESINA - PI	464653160
214	21/09/2020	03/08/2020	RV00294203	TERESINA - PI	464657626
215	21/09/2020	03/08/2020	RV00294188	TERESINA - PI	464657609
216	21/09/2020	03/08/2020	RV00294187	TERESINA - PI	464657590
217	21/09/2020	03/08/2020	RV00294182	TERESINA - PI	464657586
218	21/09/2020	03/08/2020	RV00294181	TERESINA - PI	464657572
219	21/09/2020	03/08/2020	RV00294179	TERESINA - PI	464657569
220	21/09/2020	03/08/2020	RV00294176	TERESINA - PI	464657553
221	21/09/2020	03/08/2020	RV00294139	JERUMENHA - PI	464657524
222	21/09/2020	03/08/2020	RV00294125	FLORIANO - PI	464657507
223	21/09/2020	03/08/2020	RV00294115	FRANCISCO SANTOS - PI	464657498
224	21/09/2020	03/08/2020	RV00294102	TERESINA - PI	464657467
225	21/09/2020	03/08/2020	RV00294094	TERESINA - PI	464657453
226	21/09/2020	03/08/2020	RV00294076	PICOS - PI	464657436
227	21/09/2020	03/08/2020	RV00294075	PICOS - PI	464657422
228	21/09/2020	03/08/2020	RV00294057	TERESINA - PI	464657419
229	21/09/2020	03/08/2020	RV00294054	TERESINA - PI	464657396
230	21/09/2020	03/08/2020	RV00294053	ELESBAO VELOSO - PI	464657382
231	21/09/2020	03/08/2020	RV00294052	SAO JULIAO - PI	464657379
232	21/09/2020	03/08/2020	RV00294046	TERESINA - PI	464657351
233	21/09/2020	03/08/2020	RV00294035	TERESINA - PI	464657348
234	21/09/2020	03/08/2020	RV00294030	TERESINA - PI	464657334
235	21/09/2020	03/08/2020	RV00294021	TERESINA - PI	464657325
236	21/09/2020	03/08/2020	RV00294019	PARNAIBA - PI	464657317
237	21/09/2020	03/08/2020	RV00294011	TERESINA - PI	464657294
238	21/09/2020	03/08/2020	RV00293992	PARNAIBA - PI	464657285

239	21/09/2020	03/08/2020	RV00293983	UNIAO - PI	464657277
240	21/09/2020	03/08/2020	RV00293978	TERESINA - PI	464657263
241	21/09/2020	03/08/2020	RV00293969	PICOS - PI	464657246
242	21/09/2020	03/08/2020	RV00293962	FLORIANO - PI	464657232
243	21/09/2020	03/08/2020	RV00293950	FLORIANO - PI	464657229
244	21/09/2020	03/08/2020	RV00293946	TERESINA - PI	464657215
245	21/09/2020	03/08/2020	RV00293943	FLORIANO - PI	464657201
246	21/09/2020	03/08/2020	RV00293938	FLORIANO - PI	464657192
247	21/09/2020	03/08/2020	RV00293936	SAO RAIMUNDO NONATO - PI	464657189
248	21/09/2020	03/08/2020	RV00293928	DOM EXPEDITO LOPES - PI	464657161
249	21/09/2020	03/08/2020	RV00293926	TERESINA - PI	464657158
250	21/09/2020	03/08/2020	RV00293922	PICOS - PI	464657144
251	21/09/2020	03/08/2020	RV00293907	TERESINA - PI	464657127
252	21/09/2020	03/08/2020	RV00293903	TERESINA - PI	464657113
253	21/09/2020	03/08/2020	RV00293902	DEMERVAL LOBAO - PI	464657100
254	21/09/2020	03/08/2020	RV00293890	PARNAIBA - PI	464657095
255	21/09/2020	03/08/2020	RV00293860	TERESINA - PI	464657073
256	21/09/2020	03/08/2020	RV00293806	CANAVIEIRA - PI	464657042
257	21/09/2020	03/08/2020	RV00293803	TERESINA - PI	464657039
258	21/09/2020	03/08/2020	RV00293800	URUCUI - PI	464657025
259	21/09/2020	03/08/2020	RV00293796	FLORIANO - PI	464657008
260	21/09/2020	03/08/2020	RV00293789	CANTO DO BURITI - PI	464656988
261	21/09/2020	03/08/2020	RV00293776	TERESINA - PI	464656965
262	21/09/2020	03/08/2020	RV00293775	TERESINA - PI	464656957
263	21/09/2020	03/08/2020	RV00293774	FLORIANO - PI	464656943
264	21/09/2020	03/08/2020	RV00293773	TERESINA - PI	464656930
265	21/09/2020	03/08/2020	RV00293770	TERESINA - PI	464656926
266	21/09/2020	03/08/2020	RV00293765	TERESINA - PI	464656912
267	21/09/2020	03/08/2020	RV00293764	TERESINA - PI	464656909
268	21/09/2020	03/08/2020	RV00293759	PICOS - PI	464656890
269	21/09/2020	03/08/2020	RV00293743	PICOS - PI	464656869
270	21/09/2020	03/08/2020	RV00293739	FLORIANO - PI	464656855
271	21/09/2020	03/08/2020	RV00293737	JAICOS - PI	464656841
272	21/09/2020	03/08/2020	RV00293732	TERESINA - PI	464656838
273	21/09/2020	03/08/2020	RV00293727	TERESINA - PI	464656815
274	21/09/2020	03/08/2020	RV00293715	TERESINA - PI	464656807
275	21/09/2020	03/08/2020	RV00293714	URUCUI - PI	464656798
276	21/09/2020	03/08/2020	RV00293712	ALVORADA DO GURGUEIA - PI	464656784
277	21/09/2020	03/08/2020	RV00293711	FLORIANO - PI	464656775
278	21/09/2020	03/08/2020	RV00293708	PARNAIBA - PI	464656767
279	21/09/2020	03/08/2020	RV00293699	TERESINA - PI	464656753
280	21/09/2020	03/08/2020	RV00293697	UNIAO - PI	464656740
281	21/09/2020	03/08/2020	RV00293690	TERESINA - PI	464656722
282	21/09/2020	03/08/2020	RV00293685	TERESINA - PI	464656719
283	21/09/2020	03/08/2020	RV00293684	TERESINA - PI	464656705
284	21/09/2020	03/08/2020	RV00293668	TERESINA - PI	464656696
285	21/09/2020	03/08/2020	RV00293654	TERESINA - PI	464656665
286	21/09/2020	03/08/2020	RV00293651	TERESINA - PI	464656651

Diário Oficial



Teresina(PI) - Quinta-feira, 1º de outubro de 2020 • Nº 186

225

287	21/09/2020	03/08/2020	RV00293645	TERESINA - PI	464656648
288	21/09/2020	03/08/2020	RV00293641	TERESINA - PI	464656634
289	21/09/2020	03/08/2020	RV00293640	TERESINA - PI	464656625
290	21/09/2020	03/08/2020	RV00293657	TERESINA - PI	464656617
291	21/09/2020	03/08/2020	RV00293625	URUCUI - PI	464656594
292	21/09/2020	03/08/2020	RV00293621	GUADALUPE - PI	464656577
293	21/09/2020	03/08/2020	RV00293620	SAO RAIMUNDO NONATO - PI	464656563
294	21/09/2020	03/08/2020	RV00293615	MARCOS PARENTE - PI	464656530
295	21/09/2020	03/08/2020	RV00293600	PICOS - PI	464656546
296	21/09/2020	03/08/2020	RV00293599	PICOS - PI	464656532
297	21/09/2020	03/08/2020	RV00293593	PICOS - PI	464656529
298	21/09/2020	03/08/2020	RV00293592	FRONTEIRAS - PI	464656515
299	21/09/2020	03/08/2020	RV00293566	NAZARIA - PI	464656475
300	21/09/2020	03/08/2020	RV00293562	TERESINA - PI	464656461
301	21/09/2020	03/08/2020	RV00293552	TERESINA - PI	464656458
302	21/09/2020	03/08/2020	RV00293540	TERESINA - PI	464656427
303	21/09/2020	03/08/2020	RV00293536	FLORIANO - PI	464656413
304	21/09/2020	03/08/2020	RV00293535	SAO PEDRO DO PIAUI - PI	464656400
305	21/09/2020	03/08/2020	RV00293532	FLORIANO - PI	464656395
306	21/09/2020	03/08/2020	RV00293528	CRISTALANDIA DO PIAUI - PI	464656373
307	21/09/2020	03/08/2020	RV00293526	JOSE DE FREITAS - PI	464656360
308	21/09/2020	03/08/2020	RV00293522	FLORIANO - PI	464656356
309	21/09/2020	03/08/2020	RV00293516	TERESINA - PI	464656342
310	21/09/2020	03/08/2020	RV00293514	FLORIANO - PI	464656339
311	21/09/2020	03/08/2020	RV00293513	FLORIANO - PI	464656325
312	21/09/2020	03/08/2020	RV00293500	CANTO DO BURITI - PI	464656271
313	21/09/2020	03/08/2020	RV00293499	SAO RAIMUNDO NONATO - PI	464656268
314	21/09/2020	03/08/2020	RV00293494	TERESINA - PI	464656245
315	21/09/2020	03/08/2020	RV00293489	FLORIANO - PI	464656237
316	21/09/2020	03/08/2020	RV00293476	PAVUSSU - PI	464656223
317	21/09/2020	03/08/2020	RV00293471	SAO BRAZ DO PIAUI - PI	464656210
318	21/09/2020	03/08/2020	RV00293469	TERESINA - PI	464656206

319	21/09/2020	03/08/2020	RV00293468	TERESINA - PI	464656197
320	21/09/2020	03/08/2020	RV00293466	SAO JOAO DO PIAUI - PI	464656183
321	21/09/2020	03/08/2020	RV00293464	PICOS - PI	464656170
322	21/09/2020	03/08/2020	RV00293463	OEIRAS - PI	464656166
323	21/09/2020	03/08/2020	RV00293462	PICOS - PI	464656152
324	21/09/2020	03/08/2020	RV00293460	TERESINA - PI	464656135
325	21/09/2020	03/08/2020	RV00292163	TERESINA - PI	464653156
326	21/09/2020	03/08/2020	RV00292158	NAZARIA - PI	464653142
327	21/09/2020	03/08/2020	RV00292130	TERESINA - PI	464653139
328	21/09/2020	03/08/2020	RV00292111	FLORIANO - PI	464653111
329	21/09/2020	03/08/2020	RV00292108	TERESINA - PI	464653108
330	21/09/2020	03/08/2020	RV00292102	FLORIANO - PI	464653085
331	21/09/2020	03/08/2020	RV00292095	FLORIANO - PI	464653054
332	21/09/2020	03/08/2020	RV00292066	TERESINA - PI	464653037
333	21/09/2020	03/08/2020	RV00292050	SAO RAIMUNDO NONATO - PI	464652990
334	21/09/2020	03/08/2020	RV00292031	OEIRAS - PI	464652924
335	21/09/2020	03/08/2020	RV00292030	SIMPLICIO MENDES - PI	464652915
336	21/09/2020	03/08/2020	RV00292021	ELESBAO VELOSO - PI	464652907
337	21/09/2020	03/08/2020	RV00292006	PICOS - PI	464652898
338	21/09/2020	03/08/2020	RV00292002	TERESINA - PI	464652884
339	21/09/2020	03/08/2020	RV00291996	TERESINA - PI	464652875
340	21/09/2020	03/08/2020	RV00291994	TERESINA - PI	464652867
341	21/09/2020	03/08/2020	RV00291984	TERESINA - PI	464652853
342	21/09/2020	03/08/2020	RV00291982	TERESINA - PI	464652840
343	21/09/2020	03/08/2020	RV00291980	TERESINA - PI	464652836
344	21/09/2020	03/08/2020	RV00291978	PARNAIBA - PI	464652822
345	21/09/2020	03/08/2020	RV00291970	TERESINA - PI	464652819
346	21/09/2020	03/08/2020	RV00291963	PARNAIBA - PI	464652805
347	21/09/2020	03/08/2020	RV00291960	TERESINA - PI	464652796
348	21/09/2020	03/08/2020	RV00291912	TERESINA - PI	464652751
349	21/09/2020	03/08/2020	RV00291909	TERESINA - PI	464652748
350	21/09/2020	03/08/2020	RV00293444	TRINDADE - PE	464656078
351	21/09/2020	03/08/2020	RV00293431	NOVA PONTE - MG	464656047
352	21/09/2020	03/08/2020	RV00293390	MATOES - MA	464655965
353	21/09/2020	03/08/2020	RV00293334	RESERVA - PR	464655815
354	21/09/2020	03/08/2020	RV00293313	BRASILIA - DF	464655789
355	21/09/2020	03/08/2020	RV00293296	BRASILIA - DF	464655735
356	21/09/2020	03/08/2020	RV00293290	BELO HORIZONTE - MG	464655713
357	21/09/2020	03/08/2020	RV00293288	PETROLINA - PE	464655695
358	21/09/2020	03/08/2020	RV00293278	GOIANIA - GO	464655687
359	21/09/2020	03/08/2020	RV00293277	PORTO NACIONAL - TO	464655673
360	21/09/2020	03/08/2020	RV00293275	PORANGA - CE	464655660
361	21/09/2020	03/08/2020	RV00293272	SAO BENTO DO UNA - PE	464655656
362	21/09/2020	03/08/2020	RV00293271	BARUERI - SP	464655642
363	21/09/2020	03/08/2020	RV00293265	BRASILIA - DF	464655639
364	21/09/2020	03/08/2020	RV00293259	OSASCO - SP	464655625
365	21/09/2020	03/08/2020	RV00293250	ARARIPE - CE	464655608
366	21/09/2020	03/08/2020	RV00293238	ANGICAL - BA	464655571

Diário Oficial

226



Teresina(PI) - Quinta-feira, 1º de outubro de 2020 • Nº 186

367	21/09/2020	03/08/2020	RV00293218	BELO HORIZONTE - MG	464655523
368	21/09/2020	03/08/2020	RV00293214	QUIXADA - CE	464655510
369	21/09/2020	03/08/2020	RV00293181	PRESIDENTE DUTRA - MA	464655466
370	21/09/2020	03/08/2020	RV00293139	PETROLINA - PE	464655404
371	21/09/2020	03/08/2020	RV00293134	BELO HORIZONTE - MG	464655395
372	21/09/2020	03/08/2020	RV00293107	IMPERATRIZ - MA	464655316
373	21/09/2020	03/08/2020	RV00293104	BRASILIA - DF	464655302
374	21/09/2020	03/08/2020	RV00293097	SAO FELIPE - BA	464655280
375	21/09/2020	03/08/2020	RV00293094	ENTRE RIOS DO OESTE - PR	464655276
376	21/09/2020	03/08/2020	RV00293085	ARAXA - MG	464655259
377	21/09/2020	03/08/2020	RV00293066	OSASCO - SP	464655188
378	21/09/2020	03/08/2020	RV00293062	SAO PAULO - SP	464655165
379	21/09/2020	03/08/2020	RV00293049	SAO PAULO - SP	464655143
380	21/09/2020	03/08/2020	RV00293046	SAO PAULO - SP	464655126
381	21/09/2020	03/08/2020	RV00292979	PRESIDENTE DUTRA - MA	464654987
382	21/09/2020	03/08/2020	RV00292973	ANAPURUS - MA	464654973
383	21/09/2020	03/08/2020	RV00292920	CORUMBA - MS	464654899
384	21/09/2020	03/08/2020	RV00292911	ITUPORANGA - SC	464654868
385	21/09/2020	03/08/2020	RV00292910	ITAPEVI - SP	464654854
386	21/09/2020	03/08/2020	RV00292909	OURILANDIA DO NORTE - PA	464654845
387	21/09/2020	03/08/2020	RV00292904	OURILANDIA DO NORTE - PA	464654823
388	21/09/2020	03/08/2020	RV00292895	COTIPORA - RS	464654797
389	21/09/2020	03/08/2020	RV00292891	BRASILIA - DF	464654783
390	21/09/2020	03/08/2020	RV00292883	SAO LUIS - MA	464654770
391	21/09/2020	03/08/2020	RV00292867	BRASILIA - DF	464654749
392	21/09/2020	03/08/2020	RV00292862	BELO HORIZONTE - MG	464654704
393	21/09/2020	03/08/2020	RV00292859	BRASILIA - DF	464654695
394	21/09/2020	03/08/2020	RV00292857	VALPARAISO DE GOIAS - GO	464654681
395	21/09/2020	03/08/2020	RV00292855	LUIS EDUARDO MAGALHAES - BA	464654678
396	21/09/2020	03/08/2020	RV00292808	SAO LUIS - MA	464654616
397	21/09/2020	03/08/2020	RV00292807	APARECIDA DE GOIANIA - GO	464654602
398	21/09/2020	03/08/2020	RV00292788	SAO LUIS - MA	464654559
399	21/09/2020	03/08/2020	RV00292730	BRASILIA - DF	464654488
400	21/09/2020	03/08/2020	RV00292723	BRASILIA - DF	464654474
401	21/09/2020	03/08/2020	RV00292710	PASSO FUNDO - RS	464654430
402	21/09/2020	03/08/2020	RV00292705	FORTALEZA - CE	464654426
403	21/09/2020	03/08/2020	RV00292695	PETROLINA - PE	464654409
404	21/09/2020	03/08/2020	RV00292693	PALMEIRA - PR	464654390
405	21/09/2020	03/08/2020	RV00292690	CUIABA - MT	464654386
406	21/09/2020	03/08/2020	RV00292684	SAO LUIS - MA	464654355
407	21/09/2020	03/08/2020	RV00292682	OSASCO - SP	464654341
408	21/09/2020	03/08/2020	RV00292673	SAO PAULO - SP	464654338
409	21/09/2020	03/08/2020	RV00292592	MISSAO VELHA - CE	464654179
410	21/09/2020	03/08/2020	RV00292570	NATAL - RN	464654165
411	21/09/2020	03/08/2020	RV00292563	SAO PAULO - SP	464654151
412	21/09/2020	03/08/2020	RV00292551	ALTO ARAGUAIA - MT	464654134
413	21/09/2020	03/08/2020	RV00292542	BRASILIA - DF	464654117
414	21/09/2020	03/08/2020	RV00292536	BRASILIA - DF	464654103

415	21/09/2020	03/08/2020	RV00292533	JUNDIAI - SP	464654094
416	21/09/2020	03/08/2020	RV00292526	OSASCO - SP	464654085
417	21/09/2020	03/08/2020	RV00292524	BRODOWSKI - SP	464654077
418	21/09/2020	03/08/2020	RV00292523	VIDEIRA - SC	464654063
419	21/09/2020	03/08/2020	RV00292520	BRASILIA - DF	464654050
420	21/09/2020	03/08/2020	RV00292503	OSASCO - SP	464654029
421	21/09/2020	03/08/2020	RV00292501	OSASCO - SP	464654001
422	21/09/2020	03/08/2020	RV00292446	SAO LUIS - MA	464653902
423	21/09/2020	03/08/2020	RV00292438	CHAPADINHA - MA	464653876
424	21/09/2020	03/08/2020	RV00292436	CAXIAS - MA	464653862
425	21/09/2020	03/08/2020	RV00292415	JEQUIE - BA	464653791
426	21/09/2020	03/08/2020	RV00292398	PARNARAMA - MA	464653757
427	21/09/2020	03/08/2020	RV00292388	TIANGUA - CE	464653726
428	21/09/2020	03/08/2020	RV00292347	UBERLANDIA - MG	464653655
429	21/09/2020	03/08/2020	RV00292341	SANTALUZ - BA	464653641
430	21/09/2020	03/08/2020	RV00292339	BELO HORIZONTE - MG	464653638
431	21/09/2020	03/08/2020	RV00292338	GOIANIA - GO	464653624
432	21/09/2020	03/08/2020	RV00292335	CARAPICUBA - SP	464653615
433	21/09/2020	03/08/2020	RV00292330	PARACURU - CE	464653598
434	21/09/2020	03/08/2020	RV00292329	BRASILIA - DF	464653584
435	21/09/2020	03/08/2020	RV00292310	OSASCO - SP	464653522
436	21/09/2020	03/08/2020	RV00292308	SAO BERNARDO DO CAMPO - SP	464653519
437	21/09/2020	03/08/2020	RV00292307	VITORIA DE SANTO ANTAO - PE	464653505
438	21/09/2020	03/08/2020	RV00292291	PARNARAMA - MA	464653448
439	21/09/2020	03/08/2020	RV00292282	TIMON - MA	464653425
440	21/09/2020	03/08/2020	RV00292246	PARNARAMA - MA	464653332
441	21/09/2020	03/08/2020	RV00292241	PARNARAMA - MA	464653329
442	21/09/2020	03/08/2020	RV00292209	BRASILIA - DF	464653289
443	21/09/2020	03/08/2020	RV00292202	JABOATAO DOS GUARARAPES - PE	464653275
444	21/09/2020	03/08/2020	RV00292181	PACO DO LUMIAR - MA	464653200
445	21/09/2020	03/08/2020	RV00294196	NITEROI - RJ	464657612
446	21/09/2020	03/08/2020	RV00294175	MARABA - PA	464657541
447	21/09/2020	03/08/2020	RV00294160	PEDREIRAS - MA	464657538
448	21/09/2020	03/08/2020	RV00294126	PAULO AFONSO - BA	464657515
449	21/09/2020	03/08/2020	RV00294106	BRASILIA - DF	464657484
450	21/09/2020	03/08/2020	RV00294103	FRANCISCO MORATO - SP	464657475
451	21/09/2020	03/08/2020	RV00294092	SAO PAULO - SP	464657440
452	21/09/2020	03/08/2020	RV00294055	ITAPIOCA - CE	464657405
453	21/09/2020	03/08/2020	RV00294048	OURILANDIA DO NORTE - PA	464657365
454	21/09/2020	03/08/2020	RV00294012	TIANGUA - CE	464657303
455	21/09/2020	03/08/2020	RV00293975	NONOAI - RS	464657250
456	21/09/2020	03/08/2020	RV00293935	FORTALEZA - CE	464657175
457	21/09/2020	03/08/2020	RV00293909	RECIFE - PE	464657135
458	21/09/2020	03/08/2020	RV00293886	MOSSORO - RN	464657087
459	21/09/2020	03/08/2020	RV00293834	SAO LUIS - MA	464657060
460	21/09/2020	03/08/2020	RV00293810	SAO JOAO DOS PATOS - MA	464657056
461	21/09/2020	03/08/2020	RV00293797	GOIANIA - GO	464657011
462	21/09/2020	03/08/2020	RV00293792	PETROLINA - PE	464656991

Diário Oficial

Teresina(PI) - Quinta-feira, 1º de outubro de 2020 • Nº 186

227

463	21/09/2020	03/08/2020	RV00293787	SOROCABA - SP	464656974
464	21/09/2020	03/08/2020	RV00293758	SÃO BENTO - PB	464656886
465	21/09/2020	03/08/2020	RV00293745	SÃO BENTO - PB	464656872
466	21/09/2020	03/08/2020	RV00293728	OURILÂNDIA DO NORTE - PA	464656824
467	21/09/2020	03/08/2020	RV00293695	RECIFE - PE	464656736
468	21/09/2020	03/08/2020	RV00293667	CAUCAIA - CE	464656682
469	21/09/2020	03/08/2020	RV00293638	CAUCAIA - CE	464656679
470	21/09/2020	03/08/2020	RV00293632	BELO HORIZONTE - MG	464656603
471	21/09/2020	03/08/2020	RV00293623	SÃO BENTO DO UNA - PE	464656585
472	21/09/2020	03/08/2020	RV00293585	SÃO LUIS - MA	464656501
473	21/09/2020	03/08/2020	RV00293584	CUIABA - MT	464656492
474	21/09/2020	03/08/2020	RV00293583	SÃO SEBASTIAO - SP	464656489
475	21/09/2020	03/08/2020	RV00293551	SÃO JOÃO DOS PATOS - MA	464656444
476	21/09/2020	03/08/2020	RV00293542	RECIFE - PE	464656435
477	21/09/2020	03/08/2020	RV00293529	BELO HORIZONTE - MG	464656387
478	21/09/2020	03/08/2020	RV00293512	CAPIM GROSSO - BA	464656311
479	21/09/2020	03/08/2020	RV00293510	ITAITINGA - CE	464656308
480	21/09/2020	03/08/2020	RV00293509	OSASCO - SP	464656299
481	21/09/2020	03/08/2020	RV00293508	GURUPI - TO	464656285
482	21/09/2020	03/08/2020	RV00293496	SÃO JOÃO DO CARU - MA	464656254
483	21/09/2020	03/08/2020	RV00293461	SÃO PAULO - SP	464656149
484	21/09/2020	03/08/2020	RV00292115	SÃO LUIS - MA	464653125
485	21/09/2020	03/08/2020	RV00292106	BRASILIA - DF	464653099
486	21/09/2020	03/08/2020	RV00292098	SÃO LUIS - MA	464653071
487	21/09/2020	03/08/2020	RV00292096	ESCALDA - PE	464653068
488	21/09/2020	03/08/2020	RV00292078	SÃO PAULO - SP	464653045
489	21/09/2020	03/08/2020	RV00292063	ÁGUAS LINDAS DE GOIAS - GO	464653023
490	21/09/2020	03/08/2020	RV00292062	JUNDIAI - SP	464653010
491	21/09/2020	03/08/2020	RV00292051	PALMAS - TO	464653006
492	21/09/2020	03/08/2020	RV00292044	OSASCO - SP	464652986
493	21/09/2020	03/08/2020	RV00292043	SÃO LUIS - MA	464652972
494	21/09/2020	03/08/2020	RV00292042	OSASCO - SP	464652969
495	21/09/2020	03/08/2020	RV00292040	SÃO LUIS - MA	464652955
496	21/09/2020	03/08/2020	RV00292038	APARECIDA DE GOIÂNIA - GO	464652941
497	21/09/2020	03/08/2020	RV00292034	RECIFE - PE	464652938
498	21/09/2020	03/08/2020	RV00291946	LIMOEIRO DO NORTE - CE	464652782
499	21/09/2020	03/08/2020	RV00291929	BELO HORIZONTE - MG	464652779
500	21/09/2020	03/08/2020	RV00291916	SÃO LUIS - MA	464652765

NOTIFICAÇÃO - AUTUAÇÃO POR INFRAÇÃO DE TRANSITO

Considerando o disposto no Art. 24 e seus incisos, da Lei Federal nº 9.503 de 23 de setembro de 1997, que institui o Código de Trânsito Brasileiro - CTB, o **Secretário de Estado dos Transportes do Piauí**, no uso de suas atribuições, com fulcro no art. 281 do CTB, torna pública a relação de Autos de Infração de Trânsito processados com base do art. 231, V do CTB (transitar com o veículo com excesso de velocidade) e **NOTIFICA** os proprietários dos veículos que, caso queiram, terão o prazo estipulado na Notificação de Autuação por Infração enviada via Correios para apresentação da Defesa da Autuação.

Nº	Data de	Próx. Dt. Geração N.P	Nº do Auto de	Município/UF	Sequencial
1	21/09/2020	03/08/2020	RV00296543	TERESINA - PI	464662498
2	21/09/2020	03/08/2020	RV00296541	TERESINA - PI	464662484
3	21/09/2020	03/08/2020	RV00296534	TERESINA - PI	464662453
4	21/09/2020	03/08/2020	RV00296507	VALENÇA DO PIAUI - PI	464662436
5	21/09/2020	03/08/2020	RV00296503	JOSE DE FREITAS - PI	464662422
6	21/09/2020	03/08/2020	RV00296495	TERESINA - PI	464662396
7	21/09/2020	03/08/2020	RV00296493	URUCUI - PI	464662382
8	21/09/2020	03/08/2020	RV00296489	GUADALUPE - PI	464662379
9	21/09/2020	03/08/2020	RV00296483	FLORIANO - PI	464662365
10	21/09/2020	03/08/2020	RV00296481	FLORIANO - PI	464662348
11	21/09/2020	03/08/2020	RV00296455	CANTO DO BURITI - PI	464662317
12	21/09/2020	03/08/2020	RV00296446	ALTOS - PI	464662303
13	21/09/2020	03/08/2020	RV00296436	PICOS - PI	464662294
14	21/09/2020	03/08/2020	RV00296435	TERESINA - PI	464662285
15	21/09/2020	03/08/2020	RV00296432	SUSSUAPARA - PI	464662277
16	21/09/2020	03/08/2020	RV00296409	TERESINA - PI	464662232
17	21/09/2020	03/08/2020	RV00296404	SÃO RAIMUNDO NONATO - PI	464662215
18	21/09/2020	03/08/2020	RV00296402	ÁGUA BRANCA - PI	464662192
19	21/09/2020	03/08/2020	RV00296387	BOM JESUS - PI	464662161
20	21/09/2020	03/08/2020	RV00296374	PARNAIBA - PI	464662144
21	21/09/2020	03/08/2020	RV00296368	TERESINA - PI	464662127
22	21/09/2020	03/08/2020	RV00296353	BARRAS - PI	464662087
23	21/09/2020	03/08/2020	RV00296351	TERESINA - PI	464662073
24	21/09/2020	03/08/2020	RV00296350	TERESINA - PI	464662060
25	21/09/2020	03/08/2020	RV00296344	TERESINA - PI	464662056
26	21/09/2020	03/08/2020	RV00296320	TERESINA - PI	464662042
27	21/09/2020	03/08/2020	RV00296318	TERESINA - PI	464662039
28	21/09/2020	03/08/2020	RV00296315	SÃO RAIMUNDO NONATO - PI	464662025
29	21/09/2020	03/08/2020	RV00296309	CANAVIEIRA - PI	464662011
30	21/09/2020	03/08/2020	RV00296290	NAZARE DO PIAUI - PI	464661988
31	21/09/2020	03/08/2020	RV00296289	FLORIANO - PI	464661974
32	21/09/2020	03/08/2020	RV00296279	FLORES DO PIAUI - PI	464661943
33	21/09/2020	03/08/2020	RV00296277	SÃO RAIMUNDO NONATO - PI	464661926
34	21/09/2020	03/08/2020	RV00296269	SÃO JOÃO DO PIAUI - PI	464661912
35	21/09/2020	03/08/2020	RV00296247	SUSSUAPARA - PI	464661890
36	21/09/2020	03/08/2020	RV00296240	CAMPO MAIOR - PI	464661886
37	21/09/2020	03/08/2020	RV00296239	URUCUI - PI	464661872
38	21/09/2020	03/08/2020	RV00296234	TERESINA - PI	464661869
39	21/09/2020	03/08/2020	RV00296231	SANTA CRUZ DO PIAUI - PI	464661841
40	21/09/2020	03/08/2020	RV00296230	TERESINA - PI	464661838
41	21/09/2020	03/08/2020	RV00296221	TERESINA - PI	464661815
42	21/09/2020	03/08/2020	RV00296205	TERESINA - PI	464661798
43	21/09/2020	03/08/2020	RV00296199	LUIS CORREIA - PI	464661775
44	21/09/2020	03/08/2020	RV00296186	TERESINA - PI	464661740
45	21/09/2020	03/08/2020	RV00296177	TERESINA - PI	464661705
46	21/09/2020	03/08/2020	RV00296164	TERESINA - PI	464661634

Diário Oficial

228



Teresina(PI) - Quinta-feira, 1º de outubro de 2020 • Nº 186

47	21/09/2020	03/08/2020	RV00296162	TERESINA - PI	464661625	95	21/09/2020	03/08/2020	RV00295853	TERESINA - PI	464660917
48	21/09/2020	03/08/2020	RV00296160	TERESINA - PI	464661617	96	21/09/2020	03/08/2020	RV00295845	VARZEA BRANCA - PI	464660894
49	21/09/2020	03/08/2020	RV00296144	TERESINA - PI	464661594	97	21/09/2020	03/08/2020	RV00295834	ANISIO DE ABREU - PI	464660877
50	21/09/2020	03/08/2020	RV00296142	TERESINA - PI	464661585	98	21/09/2020	03/08/2020	RV00295833	OEIRAS - PI	464660863
51	21/09/2020	03/08/2020	RV00296140	TERESINA - PI	464661577	99	21/09/2020	03/08/2020	RV00295829	TERESINA - PI	464660850
52	21/09/2020	03/08/2020	RV00296132	TERESINA - PI	464661546	100	21/09/2020	03/08/2020	RV00295828	PICOS - PI	464660846
53	21/09/2020	03/08/2020	RV00296114	BOM JESUS - PI	464661529	101	21/09/2020	03/08/2020	RV00295824	TERESINA - PI	464660832
54	21/09/2020	03/08/2020	RV00296113	BOM JESUS - PI	464661515	102	21/09/2020	03/08/2020	RV00295819	PICOS - PI	464660829
55	21/09/2020	03/08/2020	RV00296100	TERESINA - PI	464661501	103	21/09/2020	03/08/2020	RV00295802	TERESINA - PI	464660815
56	21/09/2020	03/08/2020	RV00296099	TERESINA - PI	464661492	104	21/09/2020	03/08/2020	RV00295800	TERESINA - PI	464660801
57	21/09/2020	03/08/2020	RV00296098	TERESINA - PI	464661489	105	21/09/2020	03/08/2020	RV00295798	SAO RAIMUNDO NONATO - PI	464660792
58	21/09/2020	03/08/2020	RV00296094	BARRAS - PI	464661475	106	21/09/2020	03/08/2020	RV00295791	TERESINA - PI	464660789
59	21/09/2020	03/08/2020	RV00296093	TERESINA - PI	464661461	107	21/09/2020	03/08/2020	RV00295788	PARNAIBA - PI	464660775
60	21/09/2020	03/08/2020	RV00296089	TERESINA - PI	464661458	108	21/09/2020	03/08/2020	RV00295785	PARNAIBA - PI	464660761
61	21/09/2020	03/08/2020	RV00296084	TERESINA - PI	464661444	109	21/09/2020	03/08/2020	RV00295769	TERESINA - PI	464660758
62	21/09/2020	03/08/2020	RV00296072	TERESINA - PI	464661400	110	21/09/2020	03/08/2020	RV00295761	TERESINA - PI	464660744
63	21/09/2020	03/08/2020	RV00296064	VARZEA GRANDE - PI	464661387	111	21/09/2020	03/08/2020	RV00295759	TERESINA - PI	464660735
64	21/09/2020	03/08/2020	RV00296055	TERESINA - PI	464661373	112	21/09/2020	03/08/2020	RV00295752	TERESINA - PI	464660727
65	21/09/2020	03/08/2020	RV00296048	MIGUEL ALVES - PI	464661360	113	21/09/2020	03/08/2020	RV00295748	TERESINA - PI	464660713
66	21/09/2020	03/08/2020	RV00296047	TERESINA - PI	464661356	114	21/09/2020	03/08/2020	RV00295747	TERESINA - PI	464660700
67	21/09/2020	03/08/2020	RV00296045	TERESINA - PI	464661342	115	21/09/2020	03/08/2020	RV00295744	TERESINA - PI	464660695
68	21/09/2020	03/08/2020	RV00296042	TERESINA - PI	464661339	116	21/09/2020	03/08/2020	RV00295741	FLORIANO - PI	464660687
69	21/09/2020	03/08/2020	RV00296022	TERESINA - PI	464661299	117	21/09/2020	03/08/2020	RV00295739	JERUMENHA - PI	464660673
70	21/09/2020	03/08/2020	RV00296019	TERESINA - PI	464661285	118	21/09/2020	03/08/2020	RV00295736	TERESINA - PI	464660660
71	21/09/2020	03/08/2020	RV00296011	TERESINA - PI	464661271	119	21/09/2020	03/08/2020	RV00295716	JERUMENHA - PI	464660656
72	21/09/2020	03/08/2020	RV00296008	TERESINA - PI	464661268	120	21/09/2020	03/08/2020	RV00295713	FLORIANO - PI	464660642
73	21/09/2020	03/08/2020	RV00295995	TERESINA - PI	464661245	121	21/09/2020	03/08/2020	RV00295708	FLORIANO - PI	464660639
74	21/09/2020	03/08/2020	RV00295988	PALMEIRAS - PI	464661223	122	21/09/2020	03/08/2020	RV00295705	FLORIANO - PI	464660611
75	21/09/2020	03/08/2020	RV00295972	TERESINA - PI	464661183	123	21/09/2020	03/08/2020	RV00295703	SAO RAIMUNDO NONATO - PI	464660608
76	21/09/2020	03/08/2020	RV00295966	TERESINA - PI	464661166	124	21/09/2020	03/08/2020	RV00295527	PICOS - PI	464660293
77	21/09/2020	03/08/2020	RV00295948	TERESINA - PI	464661135	125	21/09/2020	03/08/2020	RV00295517	SAO RAIMUNDO NONATO - PI	464660262
78	21/09/2020	03/08/2020	RV00295946	TERESINA - PI	464661121	126	21/09/2020	03/08/2020	RV00295511	TERESINA - PI	464660245
79	21/09/2020	03/08/2020	RV00295930	TERESINA - PI	464661104	127	21/09/2020	03/08/2020	RV00295504	URUCUI - PI	464660231
80	21/09/2020	03/08/2020	RV00295925	TERESINA - PI	464661095	128	21/09/2020	03/08/2020	RV00295503	NOVA SANTA RITA - PI	464660228
81	21/09/2020	03/08/2020	RV00295922	TERESINA - PI	464661081	129	21/09/2020	03/08/2020	RV00295502	TERESINA - PI	464660214
82	21/09/2020	03/08/2020	RV00295914	TERESINA - PI	464661078	130	21/09/2020	03/08/2020	RV00295500	NOVA SANTA RITA - PI	464660191
83	21/09/2020	03/08/2020	RV00295900	BATALHA - PI	464661064	131	21/09/2020	03/08/2020	RV00295493	TERESINA - PI	464660174
84	21/09/2020	03/08/2020	RV00295892	TERESINA - PI	464661055	132	21/09/2020	03/08/2020	RV00295487	AGRICOLANDIA - PI	464660165
85	21/09/2020	03/08/2020	RV00295890	FLORIANO - PI	464661047	133	21/09/2020	03/08/2020	RV00295486	TERESINA - PI	464660157
86	21/09/2020	03/08/2020	RV00295887	TERESINA - PI	464661033	134	21/09/2020	03/08/2020	RV00295484	TERESINA - PI	464660150
87	21/09/2020	03/08/2020	RV00295886	FLORIANO - PI	464661020	135	21/09/2020	03/08/2020	RV00295479	TERESINA - PI	464660126
88	21/09/2020	03/08/2020	RV00295885	TERESINA - PI	464661016	136	21/09/2020	03/08/2020	RV00295474	TERESINA - PI	464660109
89	21/09/2020	03/08/2020	RV00295882	TERESINA - PI	464661002	137	21/09/2020	03/08/2020	RV00295471	TERESINA - PI	464660090
90	21/09/2020	03/08/2020	RV00295881	TERESINA - PI	464660996	138	21/09/2020	03/08/2020	RV00295459	LUIS CORREIA - PI	464660072
91	21/09/2020	03/08/2020	RV00295880	TERESINA - PI	464660982	139	21/09/2020	03/08/2020	RV00295453	PARNAIBA - PI	464660069
92	21/09/2020	03/08/2020	RV00295878	FLORIANO - PI	464660979	140	21/09/2020	03/08/2020	RV00295408	CAJUEIRO DA PRAIA - PI	464660015
93	21/09/2020	03/08/2020	RV00295877	FLORIANO - PI	464660965	141	21/09/2020	03/08/2020	RV00295405	SAO FRANCISCO DO PIAUI - PI	464660007
94	21/09/2020	03/08/2020	RV00295860	CANTO DO BURITI - PI	464660934	142	21/09/2020	03/08/2020	RV00295402	FLORIANO - PI	464659998

Diário Oficial

Teresina(PI) - Quinta-feira, 1º de outubro de 2020 • Nº 186

229

143	21/09/2020	03/08/2020	RV00295397	TERESINA - PI	464659975
144	21/09/2020	03/08/2020	RV00295385	FLORIANO - PI	464659967
145	21/09/2020	03/08/2020	RV00295383	FLORIANO - PI	464659953
146	21/09/2020	03/08/2020	RV00295381	FLORIANO - PI	464659940
147	21/09/2020	03/08/2020	RV00295357	CANTO DO BURITI - PI	464659905
148	21/09/2020	03/08/2020	RV00295341	CANTO DO BURITI - PI	464659879
149	21/09/2020	03/08/2020	RV00295340	CONCEICAO DO CANINDE - PI	464659865
150	21/09/2020	03/08/2020	RV00295339	PICOS - PI	464659851
151	21/09/2020	03/08/2020	RV00295335	TERESINA - PI	464659848
152	21/09/2020	03/08/2020	RV00295333	PICOS - PI	464659834
153	21/09/2020	03/08/2020	RV00295327	SUSSUAPARA - PI	464659825
154	21/09/2020	03/08/2020	RV00295323	TERESINA - PI	464659803
155	21/09/2020	03/08/2020	RV00295321	TERESINA - PI	464659794
156	21/09/2020	03/08/2020	RV00295316	TERESINA - PI	464659763
157	21/09/2020	03/08/2020	RV00295313	TERESINA - PI	464659750
158	21/09/2020	03/08/2020	RV00295306	PARNAIBA - PI	464659746
159	21/09/2020	03/08/2020	RV00295299	PARNAIBA - PI	464659732
160	21/09/2020	03/08/2020	RV00295288	TERESINA - PI	464659729
161	21/09/2020	03/08/2020	RV00295286	TERESINA - PI	464659715
162	21/09/2020	03/08/2020	RV00295280	LUIS CORREIA - PI	464659701
163	21/09/2020	03/08/2020	RV00295262	TERESINA - PI	464659692
164	21/09/2020	03/08/2020	RV00295258	JOSE DE FREITAS - PI	464659689
165	21/09/2020	03/08/2020	RV00295248	CABECHEIRAS DO PIAUI - PI	464659661
166	21/09/2020	03/08/2020	RV00295241	TERESINA - PI	464659658
167	21/09/2020	03/08/2020	RV00295221	PICOS - PI	464659644
168	21/09/2020	03/08/2020	RV00295213	CAMPO ALEGRE DO FIDALGO - PI	464659635
169	21/09/2020	03/08/2020	RV00295212	TERESINA - PI	464659627
170	21/09/2020	03/08/2020	RV00295211	FLORIANO - PI	464659613
171	21/09/2020	03/08/2020	RV00295189	CANTO DO BURITI - PI	464659600
172	21/09/2020	03/08/2020	RV00295187	CANTO DO BURITI - PI	464659595
173	21/09/2020	03/08/2020	RV00295181	PICOS - PI	464659587
174	21/09/2020	03/08/2020	RV00295179	TERESINA - PI	464659573
175	21/09/2020	03/08/2020	RV00295176	TERESINA - PI	464659556
176	21/09/2020	03/08/2020	RV00295168	TERESINA - PI	464659542
177	21/09/2020	03/08/2020	RV00295167	TERESINA - PI	464659539
178	21/09/2020	03/08/2020	RV00295159	BAIXA GRANDE DO RIBEIRO - PI	464659525
179	21/09/2020	03/08/2020	RV00295158	TERESINA - PI	464659511
180	21/09/2020	03/08/2020	RV00295156	PARNAIBA - PI	464659508
181	21/09/2020	03/08/2020	RV00295150	TERESINA - PI	464659499
182	21/09/2020	03/08/2020	RV00295137	TERESINA - PI	464659485
183	21/09/2020	03/08/2020	RV00295135	TERESINA - PI	464659471
184	21/09/2020	03/08/2020	RV00295127	TERESINA - PI	464659468
185	21/09/2020	03/08/2020	RV00295120	TERESINA - PI	464659454
186	21/09/2020	03/08/2020	RV00295118	TERESINA - PI	464659445
187	21/09/2020	03/08/2020	RV00295117	TERESINA - PI	464659437
188	21/09/2020	03/08/2020	RV00295116	BARRAS - PI	464659423
189	21/09/2020	03/08/2020	RV00295095	TERESINA - PI	464659406
190	21/09/2020	03/08/2020	RV00295084	BAIXA GRANDE DO RIBEIRO - PI	464659397
191	21/09/2020	03/08/2020	RV00295077	FLORIANO - PI	464659383
192	21/09/2020	03/08/2020	RV00295073	FLORIANO - PI	464659366
193	21/09/2020	03/08/2020	RV00295069	JUREMA - PI	464659352
194	21/09/2020	03/08/2020	RV00295062	BREJO DO PIAUI - PI	464659335
195	21/09/2020	03/08/2020	RV00295050	CANTO DO BURITI - PI	464659321
196	21/09/2020	03/08/2020	RV00295040	SEBASTIAO LEAL - PI	464659318
197	21/09/2020	03/08/2020	RV00295029	PARNAIBA - PI	464659304
198	21/09/2020	03/08/2020	RV00295027	TERESINA - PI	464659295
199	21/09/2020	03/08/2020	RV00295018	PARNAIBA - PI	464659281
200	21/09/2020	03/08/2020	RV00295015	PARNAIBA - PI	464659278
201	21/09/2020	03/08/2020	RV00295013	TERESINA - PI	464659264
202	21/09/2020	03/08/2020	RV00295009	TERESINA - PI	464659255
203	21/09/2020	03/08/2020	RV00295006	TERESINA - PI	464659247
204	21/09/2020	03/08/2020	RV00295001	TERESINA - PI	464659233
205	21/09/2020	03/08/2020	RV00295000	BATALHA - PI	464659220
206	21/09/2020	03/08/2020	RV00294997	TERESINA - PI	464659216
207	21/09/2020	03/08/2020	RV00294972	MIGUEL ALVES - PI	464659180
208	21/09/2020	03/08/2020	RV00294971	UNIAO - PI	464659176
209	21/09/2020	03/08/2020	RV00294966	FLORIANO - PI	464659162
210	21/09/2020	03/08/2020	RV00294965	CORONEL JOSE DIAS - PI	464659159
211	21/09/2020	03/08/2020	RV00294941	FLORIANO - PI	464659145
212	21/09/2020	03/08/2020	RV00294936	FLORIANO - PI	464659128
213	21/09/2020	03/08/2020	RV00294934	JERUMENHA - PI	464659114
214	21/09/2020	03/08/2020	RV00294929	TERESINA - PI	464659091
215	21/09/2020	03/08/2020	RV00294928	PIO IX - PI	464659088
216	21/09/2020	03/08/2020	RV00294927	SÃO RAIMUNDO NONATO - PI	464659074
217	21/09/2020	03/08/2020	RV00294910	CANTO DO BURITI - PI	464659012
218	21/09/2020	03/08/2020	RV00294908	ALVORADA DO GURGUEIA - PI	464659009
219	21/09/2020	03/08/2020	RV00294884	TERESINA - PI	464658975
220	21/09/2020	03/08/2020	RV00294883	TERESINA - PI	464658961
221	21/09/2020	03/08/2020	RV00294878	TERESINA - PI	464658935
222	21/09/2020	03/08/2020	RV00294876	UNIAO - PI	464658927
223	21/09/2020	03/08/2020	RV00294860	SÃO RAIMUNDO NONATO - PI	464658913
224	21/09/2020	03/08/2020	RV00294857	TERESINA - PI	464658900
225	21/09/2020	03/08/2020	RV00294842	PALMEIRAS - PI	464658895
226	21/09/2020	03/08/2020	RV00294812	JOSE DE FREITAS - PI	464658887
227	21/09/2020	03/08/2020	RV00294809	TERESINA - PI	464658873
228	21/09/2020	03/08/2020	RV00294797	UNIAO - PI	464658860
229	21/09/2020	03/08/2020	RV00294789	JERUMENHA - PI	464658839
230	21/09/2020	03/08/2020	RV00294787	CURRAIS - PI	464658825
231	21/09/2020	03/08/2020	RV00294769	LAGOA DO BARRO DO PIAUI - PI	464658811
232	21/09/2020	03/08/2020	RV00294761	TERESINA - PI	464658808
233	21/09/2020	03/08/2020	RV00294757	FLORIANO - PI	464658799
234	21/09/2020	03/08/2020	RV00294753	FLORIANO - PI	464658771
235	21/09/2020	03/08/2020	RV00294751	TERESINA - PI	464658768
236	21/09/2020	03/08/2020	RV00294749	FLORIANO - PI	464658754
237	21/09/2020	03/08/2020	RV00294745	FLORIANO - PI	464658745
238	21/09/2020	03/08/2020	RV00294741	FLORIANO - PI	464658737

Diário Oficial

230



Teresina(PI) - Quinta-feira, 1º de outubro de 2020 • Nº 186

239	21/09/2020	03/08/2020	RV00294739	TERESINA - PI	464658723
240	21/09/2020	03/08/2020	RV00294730	SAO RAIMUNDO NONATO - PI	464658706
241	21/09/2020	03/08/2020	RV00294721	CORRENTE - PI	464658683
242	21/09/2020	03/08/2020	RV00294715	TERESINA - PI	464658666
243	21/09/2020	03/08/2020	RV00294702	TERESINA - PI	464658621
244	21/09/2020	03/08/2020	RV00294701	PICOS - PI	464658618
245	21/09/2020	03/08/2020	RV00294690	TERESINA - PI	464658595
246	21/09/2020	03/08/2020	RV00294682	TERESINA - PI	464658581
247	21/09/2020	03/08/2020	RV00294681	TERESINA - PI	464658578
248	21/09/2020	03/08/2020	RV00294669	LUIS CORREIA - PI	464658564
249	21/09/2020	03/08/2020	RV00294659	TERESINA - PI	464658547
250	21/09/2020	03/08/2020	RV00294656	PARNAIBA - PI	464658533
251	21/09/2020	03/08/2020	RV00294644	PARNAIBA - PI	464658516
252	21/09/2020	03/08/2020	RV00294634	PIRIPIRI - PI	464658502
253	21/09/2020	03/08/2020	RV00294626	UNIAO - PI	464658493
254	21/09/2020	03/08/2020	RV00294609	TERESINA - PI	464658476
255	21/09/2020	03/08/2020	RV00294602	PIRACURUCA - PI	464658462
256	21/09/2020	03/08/2020	RV00294593	TERESINA - PI	464658459
257	21/09/2020	03/08/2020	RV00294574	TERESINA - PI	464658431
258	21/09/2020	03/08/2020	RV00294569	TERESINA - PI	464658428
259	21/09/2020	03/08/2020	RV00294565	TERESINA - PI	464658414
260	21/09/2020	03/08/2020	RV00294564	TERESINA - PI	464658405
261	21/09/2020	03/08/2020	RV00294542	BARRAS - PI	464658388
262	21/09/2020	03/08/2020	RV00294528	TERESINA - PI	464658365
263	21/09/2020	03/08/2020	RV00294527	TERESINA - PI	464658357
264	21/09/2020	03/08/2020	RV00294526	UNIAO - PI	464658343
265	21/09/2020	03/08/2020	RV00294523	JOSE DE FREITAS - PI	464658330
266	21/09/2020	03/08/2020	RV00294518	FLORIANO - PI	464658309
267	21/09/2020	03/08/2020	RV00294507	FLORIANO - PI	464658290
268	21/09/2020	03/08/2020	RV00294506	TERESINA - PI	464658286
269	21/09/2020	03/08/2020	RV00294497	FLORIANO - PI	464658269
270	21/09/2020	03/08/2020	RV00294495	TERESINA - PI	464658255
271	21/09/2020	03/08/2020	RV00294489	FLORIANO - PI	464658238
272	21/09/2020	03/08/2020	RV00294456	TERESINA - PI	464658175
273	21/09/2020	03/08/2020	RV00294452	TERESINA - PI	464658167
274	21/09/2020	03/08/2020	RV00296689	TERESINA - PI	464662728
275	21/09/2020	03/08/2020	RV00296688	TERESINA - PI	464662714
276	21/09/2020	03/08/2020	RV00296680	TERESINA - PI	464662705
277	21/09/2020	03/08/2020	RV00296679	TERESINA - PI	464662691
278	21/09/2020	03/08/2020	RV00296673	TERESINA - PI	464662674
279	21/09/2020	03/08/2020	RV00296650	ANTONIO ALMEIDA - PI	464662657
280	21/09/2020	03/08/2020	RV00296645	ALVORADA DO GURGUEIA - PI	464662643
281	21/09/2020	03/08/2020	RV00296628	VERA MENDES - PI	464662609
282	21/09/2020	03/08/2020	RV00296627	SIMPLICIO MENDES - PI	464662590
283	21/09/2020	03/08/2020	RV00296619	PICOS - PI	464662586
284	21/09/2020	03/08/2020	RV00296587	BALDA GRANDE DO RIBEIRO - PI	464662572
285	21/09/2020	03/08/2020	RV00296574	LUIS CORREIA - PI	464662555
286	21/09/2020	03/08/2020	RV00296560	PARNAIBA - PI	464662538

287	21/09/2020	03/08/2020	RV00296558	PARNAIBA - PI	464662524
288	21/09/2020	03/08/2020	RV00296556	TERESINA - PI	464662515
289	21/09/2020	03/08/2020	RV00295699	FLORIANO - PI	464660599
290	21/09/2020	03/08/2020	RV00295698	FLORIANO - PI	464660585
291	21/09/2020	03/08/2020	RV00295672	FLORIANO - PI	464660554
292	21/09/2020	03/08/2020	RV00295670	SAO RAIMUNDO NONATO - PI	464660545
293	21/09/2020	03/08/2020	RV00295665	PICOS - PI	464660537
294	21/09/2020	03/08/2020	RV00295662	PICOS - PI	464660523
295	21/09/2020	03/08/2020	RV00295659	JAICOS - PI	464660510
296	21/09/2020	03/08/2020	RV00295651	PICOS - PI	464660497
297	21/09/2020	03/08/2020	RV00295646	SUSSUAPARA - PI	464660483
298	21/09/2020	03/08/2020	RV00295640	TERESINA - PI	464660470
299	21/09/2020	03/08/2020	RV00295635	TERESINA - PI	464660466
300	21/09/2020	03/08/2020	RV00295633	TERESINA - PI	464660452
301	21/09/2020	03/08/2020	RV00295627	TERESINA - PI	464660449
302	21/09/2020	03/08/2020	RV00295621	TERESINA - PI	464660418
303	21/09/2020	03/08/2020	RV00295616	LUIS CORREIA - PI	464660404
304	21/09/2020	03/08/2020	RV00295610	LUIS CORREIA - PI	464660395
305	21/09/2020	03/08/2020	RV00295602	PARNAIBA - PI	464660381
306	21/09/2020	03/08/2020	RV00295596	TERESINA - PI	464660378
307	21/09/2020	03/08/2020	RV00295574	TERESINA - PI	464660364
308	21/09/2020	03/08/2020	RV00295565	TERESINA - PI	464660355
309	21/09/2020	03/08/2020	RV00295562	TERESINA - PI	464660347
310	21/09/2020	03/08/2020	RV00295539	TERESINA - PI	464660333
311	21/09/2020	03/08/2020	RV00295537	TERESINA - PI	464660320
312	21/09/2020	03/08/2020	RV00295534	TERESINA - PI	464660316
313	21/09/2020	03/08/2020	RV00294431	PARNAIBA - PI	464658153
314	21/09/2020	03/08/2020	RV00294421	TERESINA - PI	464658140
315	21/09/2020	03/08/2020	RV00294418	TERESINA - PI	464658136
316	21/09/2020	03/08/2020	RV00294403	TERESINA - PI	464658105
317	21/09/2020	03/08/2020	RV00294395	LUZILANDIA - PI	464658082
318	21/09/2020	03/08/2020	RV00294381	VALENCA DO PIAUI - PI	464658065

Diário Oficial



Teresina(PI) - Quinta-feira, 1º de outubro de 2020 • Nº 186

231

319	21/09/2020	03/08/2020	RV00294373	TERESINA - PI	464658051	367	21/09/2020	03/08/2020	RV00296215	MATOES - MA	464661807
320	21/09/2020	03/08/2020	RV00294363	MATIAS OLIMPIO - PI	464658048	368	21/09/2020	03/08/2020	RV00296200	BOTUCATU - SP	464661784
321	21/09/2020	03/08/2020	RV00294360	TERESINA - PI	464658034	369	21/09/2020	03/08/2020	RV00296192	MATOES - MA	464661767
322	21/09/2020	03/08/2020	RV00294358	TERESINA - PI	464658025	370	21/09/2020	03/08/2020	RV00296190	PARNARAMA - MA	464661753
323	21/09/2020	03/08/2020	RV00294356	TERESINA - PI	464658003	371	21/09/2020	03/08/2020	RV00296184	MATOES - MA	464661736
324	21/09/2020	03/08/2020	RV00294332	FLORIANO - PI	464657997	372	21/09/2020	03/08/2020	RV00296181	MATOES - MA	464661722
325	21/09/2020	03/08/2020	RV00294328	FLORIANO - PI	464657983	373	21/09/2020	03/08/2020	RV00296180	PARNARAMA - MA	464661719
326	21/09/2020	03/08/2020	RV00294324	TERESINA - PI	464657970	374	21/09/2020	03/08/2020	RV00296176	MATOES - MA	464661696
327	21/09/2020	03/08/2020	RV00294322	TERESINA - PI	464657966	375	21/09/2020	03/08/2020	RV00296175	MATOES - MA	464661682
328	21/09/2020	03/08/2020	RV00294319	FLORIANO - PI	464657952	376	21/09/2020	03/08/2020	RV00296174	PARNARAMA - MA	464661679
329	21/09/2020	03/08/2020	RV00294289	TERESINA - PI	464657918	377	21/09/2020	03/08/2020	RV00296172	MATOES - MA	464661665
330	21/09/2020	03/08/2020	RV00294287	SAO RAIMUNDO NONATO - PI	464657895	378	21/09/2020	03/08/2020	RV00296171	PARNARAMA - MA	464661651
331	21/09/2020	03/08/2020	RV00294281	TERESINA - PI	464657878	379	21/09/2020	03/08/2020	RV00296169	PARNARAMA - MA	464661648
332	21/09/2020	03/08/2020	RV00294279	SIMPLICIO MENDES - PI	464657855	380	21/09/2020	03/08/2020	RV00296155	PACO DO LUMIAR - MA	464661603
333	21/09/2020	03/08/2020	RV00294277	JAICOS - PI	464657847	381	21/09/2020	03/08/2020	RV00296137	CAUCAIA - CE	464661563
334	21/09/2020	03/08/2020	RV00294276	OEIRAS - PI	464657833	382	21/09/2020	03/08/2020	RV00296136	MACEIO - AL	464661550
335	21/09/2020	03/08/2020	RV00294271	SAO JOSE DO PIAUI - PI	464657816	383	21/09/2020	03/08/2020	RV00296126	MACEIO - AL	464661532
336	21/09/2020	03/08/2020	RV00294264	TERESINA - PI	464657793	384	21/09/2020	03/08/2020	RV00296083	BRASILIA - DF	464661435
337	21/09/2020	03/08/2020	RV00294259	PICOS - PI	464657780	385	21/09/2020	03/08/2020	RV00296079	BRASILIA - DF	464661427
338	21/09/2020	03/08/2020	RV00296544	MATOES - MA	464662507	386	21/09/2020	03/08/2020	RV00296074	BRASILIA - DF	464661413
339	21/09/2020	03/08/2020	RV00296540	MATOES - MA	464662475	387	21/09/2020	03/08/2020	RV00296065	FORTALEZA - CE	464661395
340	21/09/2020	03/08/2020	RV00296539	MATOES - MA	464662467	388	21/09/2020	03/08/2020	RV00296041	MATOES - MA	464661325
341	21/09/2020	03/08/2020	RV00296514	MILAGRES DO MARANHÃO - MA	464662440	389	21/09/2020	03/08/2020	RV00296040	SAO LUIS - MA	464661311
342	21/09/2020	03/08/2020	RV00296499	MILAGRES DO MARANHÃO - MA	464662419	390	21/09/2020	03/08/2020	RV00296035	BELO HORIZONTE - MG	464661308
343	21/09/2020	03/08/2020	RV00296498	RIBEIRAO PRETO - SP	464662405	391	21/09/2020	03/08/2020	RV00296000	TIMON - MA	464661254
344	21/09/2020	03/08/2020	RV00296482	BRASILIA - DF	464662351	392	21/09/2020	03/08/2020	RV00295990	BELO HORIZONTE - MG	464661237
345	21/09/2020	03/08/2020	RV00296477	RECIFE - PE	464662334	393	21/09/2020	03/08/2020	RV00295979	ORLEANS - SC	464661210
346	21/09/2020	03/08/2020	RV00296464	LAJEADO - RS	464662325	394	21/09/2020	03/08/2020	RV00295975	RECIFE - PE	464661206
347	21/09/2020	03/08/2020	RV00296415	BELO HORIZONTE - MG	464662263	395	21/09/2020	03/08/2020	RV00295973	MATOES - MA	464661197
348	21/09/2020	03/08/2020	RV00296411	SAO LUIS - MA	464662250	396	21/09/2020	03/08/2020	RV00295967	CAXIAS - MA	464661170
349	21/09/2020	03/08/2020	RV00296410	BRASILIA - DF	464662246	397	21/09/2020	03/08/2020	RV00295963	RECIFE - PE	464661152
350	21/09/2020	03/08/2020	RV00296406	BRASILIA - DF	464662229	398	21/09/2020	03/08/2020	RV00295961	TIMON - MA	464661149
351	21/09/2020	03/08/2020	RV00296403	BRASILIA - DF	464662201	399	21/09/2020	03/08/2020	RV00295933	PARNARAMA - MA	464661118
352	21/09/2020	03/08/2020	RV00296391	MATOES - MA	464662189	400	21/09/2020	03/08/2020	RV00295875	JANDIRA - SP	464660951
353	21/09/2020	03/08/2020	RV00296390	PARNARAMA - MA	464662175	401	21/09/2020	03/08/2020	RV00295863	PEDRA BRANCA - CE	464660948
354	21/09/2020	03/08/2020	RV00296386	CAMOCIM - CE	464662158	402	21/09/2020	03/08/2020	RV00295855	SAO JOSE DO EGITO - PE	464660925
355	21/09/2020	03/08/2020	RV00296371	TIMON - MA	464662135	403	21/09/2020	03/08/2020	RV00295850	VALPARAISO DE GOIAS - GO	464660903
356	21/09/2020	03/08/2020	RV00296367	PARNARAMA - MA	464662113	404	21/09/2020	03/08/2020	RV00295835	PASTOS BONOS - MA	464660885
357	21/09/2020	03/08/2020	RV00296365	PARNARAMA - MA	464662100	405	21/09/2020	03/08/2020	RV00295707	BRASILIA - DF	464660625
358	21/09/2020	03/08/2020	RV00296362	PARNARAMA - MA	464662095	406	21/09/2020	03/08/2020	RV00295523	NOVA ALIANCA - SP	464660280
359	21/09/2020	03/08/2020	RV00296298	BRASILIA - DF	464662008	407	21/09/2020	03/08/2020	RV00295522	PIRACICABA - SP	464660276
360	21/09/2020	03/08/2020	RV00296295	QUIXADA - CE	464661991	408	21/09/2020	03/08/2020	RV00295512	RIBEIRAO PRETO - SP	464660259
361	21/09/2020	03/08/2020	RV00296282	NATAL - RN	464661965	409	21/09/2020	03/08/2020	RV00295501	MONSENHOR PAULO - MG	464660205
362	21/09/2020	03/08/2020	RV00296281	SALVADOR - BA	464661957	410	21/09/2020	03/08/2020	RV00295495	QUITERIANOPOLIS - CE	464660188
363	21/09/2020	03/08/2020	RV00296278	BOM RETIRO - SC	464661930	411	21/09/2020	03/08/2020	RV00295485	BELO HORIZONTE - MG	464660143
364	21/09/2020	03/08/2020	RV00296254	SANTA ISABEL - SP	464661909	412	21/09/2020	03/08/2020	RV00295478	BARAO DE GRAJAU - MA	464660112
365	21/09/2020	03/08/2020	RV00296233	BRASILIA - DF	464661855	413	21/09/2020	03/08/2020	RV00295467	TAQUARI - RS	464660086
366	21/09/2020	03/08/2020	RV00296229	BRASILIA - DF	464661824	414	21/09/2020	03/08/2020	RV00295450	MATOES - MA	464660055

Diário Oficial

232



Teresina(PI) - Quinta-feira, 1º de outubro de 2020 • Nº 186

415	21/09/2020	03/08/2020	RV00295448	SAO LUIS - MA	464660041
416	21/09/2020	03/08/2020	RV00295445	SAO LUIS - MA	464660038
417	21/09/2020	03/08/2020	RV00295437	PINHAIS - PR	464660024
418	21/09/2020	03/08/2020	RV00295401	TAQUARI - RS	464659984
419	21/09/2020	03/08/2020	RV00295377	SANTA LUZIA - MA	464659936
420	21/09/2020	03/08/2020	RV00295370	FRANCISCO MORATO - SP	464659922
421	21/09/2020	03/08/2020	RV00295368	BRASILIA - DF	464659919
422	21/09/2020	03/08/2020	RV00295352	SALVADOR - BA	464659896
423	21/09/2020	03/08/2020	RV00295350	LUIS EDUARDO MAGALHAES - BA	464659882
424	21/09/2020	03/08/2020	RV00295324	AFOGADOS DA INGAZEIRA - PE	464659817
425	21/09/2020	03/08/2020	RV00295320	TIANGUA - CE	464659785
426	21/09/2020	03/08/2020	RV00295319	FORTALEZA - CE	464659777
427	21/09/2020	03/08/2020	RV00295256	CUBATAO - SP	464659675
428	21/09/2020	03/08/2020	RV00295177	ALCANTARA - MA	464659560
429	21/09/2020	03/08/2020	RV00295097	BABACULANDIA - TO	464659410
430	21/09/2020	03/08/2020	RV00295074	CANA DOS CARAJAS - PA	464659370
431	21/09/2020	03/08/2020	RV00295065	SAO JOAO DOS PATOS - MA	464659349
432	21/09/2020	03/08/2020	RV00294979	TIMON - MA	464659202
433	21/09/2020	03/08/2020	RV00294974	RIACHINHO - TO	464659193
434	21/09/2020	03/08/2020	RV00294940	IMPERATRIZ - MA	464659131
435	21/09/2020	03/08/2020	RV00294931	BRASILIA - DF	464659105
436	21/09/2020	03/08/2020	RV00294925	BRASILIA - DF	464659065
437	21/09/2020	03/08/2020	RV00294924	PRIMAVERA - PE	464659057
438	21/09/2020	03/08/2020	RV00294921	BRASILIA - DF	464659043
439	21/09/2020	03/08/2020	RV00294920	BRASILIA - DF	464659030
440	21/09/2020	03/08/2020	RV00294915	SAO JOAO DO CARU - MA	464659026
441	21/09/2020	03/08/2020	RV00294904	SAO JOAO DO CARU - MA	464658992
442	21/09/2020	03/08/2020	RV00294893	POSSE - GO	464658989
443	21/09/2020	03/08/2020	RV00294881	CENTRO DO GUILHERME - MA	464658958
444	21/09/2020	03/08/2020	RV00294879	CENTRO DO GUILHERME - MA	464658944
445	21/09/2020	03/08/2020	RV00294793	BETIM - MG	464658856
446	21/09/2020	03/08/2020	RV00294790	CURITIBA - PR	464658842
447	21/09/2020	03/08/2020	RV00294756	FLORES DA CUNHA - RS	464658785
448	21/09/2020	03/08/2020	RV00294732	AURORA - SC	464658710
449	21/09/2020	03/08/2020	RV00294723	CAMPO ALEGRE DE LOURDES - BA	464658697
450	21/09/2020	03/08/2020	RV00294718	SAO JOSE DO EGITO - PE	464658670
451	21/09/2020	03/08/2020	RV00294711	MOSSORO - RN	464658652
452	21/09/2020	03/08/2020	RV00294708	SAO PAULO - SP	464658649
453	21/09/2020	03/08/2020	RV00294705	QUEIMADOS - RJ	464658635
454	21/09/2020	03/08/2020	RV00294691	NATAL - RN	464658604
455	21/09/2020	03/08/2020	RV00294663	BELO HORIZONTE - MG	464658555
456	21/09/2020	03/08/2020	RV00294651	SAO PAULO - SP	464658520
457	21/09/2020	03/08/2020	RV00294624	BELO HORIZONTE - MG	464658480
458	21/09/2020	03/08/2020	RV00294588	FORTALEZA - CE	464658445
459	21/09/2020	03/08/2020	RV00294556	TIMON - MA	464658391
460	21/09/2020	03/08/2020	RV00294529	LAGO DA PEDRA - MA	464658374
461	21/09/2020	03/08/2020	RV00294521	BURITI - MA	464658326
462	21/09/2020	03/08/2020	RV00294520	ERMO - SC	464658312

463	21/09/2020	03/08/2020	RV00294499	SAO LUIS - MA	464658272
464	21/09/2020	03/08/2020	RV00294493	INDAIATUBA - SP	464658241
465	21/09/2020	03/08/2020	RV00294483	INDAIATUBA - SP	464658224
466	21/09/2020	03/08/2020	RV00294476	CURITIBA - PR	464658215
467	21/09/2020	03/08/2020	RV00294475	SAO JOAO DO CARU - MA	464658207
468	21/09/2020	03/08/2020	RV00294466	CURITIBA - PR	464658198
469	21/09/2020	03/08/2020	RV00294462	BARUERI - SP	464658184
470	21/09/2020	03/08/2020	RV00296690	FORTALEZA - CE	464662731
471	21/09/2020	03/08/2020	RV00296675	VARGEM GRANDE - MA	464662688
472	21/09/2020	03/08/2020	RV00296661	RECIFE - PE	464662665
473	21/09/2020	03/08/2020	RV00296644	CASA NOVA - BA	464662630
474	21/09/2020	03/08/2020	RV00296641	BRASILIA - DF	464662626
475	21/09/2020	03/08/2020	RV00296637	BRASILIA - DF	464662612
476	21/09/2020	03/08/2020	RV00296576	SIDROLANDIA - MS	464662569
477	21/09/2020	03/08/2020	RV00296563	BARROQUINHA - CE	464662541
478	21/09/2020	03/08/2020	RV00296588	PRAIA GRANDE - SP	464660571
479	21/09/2020	03/08/2020	RV00296577	SANTA LUCIA - SP	464660568
480	21/09/2020	03/08/2020	RV00296564	SAO PAULO - SP	464660506
481	21/09/2020	03/08/2020	RV00296525	ARAGUATINS - TO	464660435
482	21/09/2020	03/08/2020	RV00296522	CAMOCIM - CE	464660421
483	21/09/2020	03/08/2020	RV00295532	FORTALEZA - CE	464660302
484	21/09/2020	03/08/2020	RV00294414	PARNARAMA - MA	464658122
485	21/09/2020	03/08/2020	RV00294412	PARNARAMA - MA	464658119
486	21/09/2020	03/08/2020	RV00294402	BURITI - MA	464658096
487	21/09/2020	03/08/2020	RV00294394	PARNARAMA - MA	464658079
488	21/09/2020	03/08/2020	RV00294357	TIMON - MA	464658017
489	21/09/2020	03/08/2020	RV00294313	AMETISTA DO SUL - RS	464657949
490	21/09/2020	03/08/2020	RV00294297	JUNDIAI - SP	464657935
491	21/09/2020	03/08/2020	RV00294294	ANAPURUS - MA	464657921
492	21/09/2020	03/08/2020	RV00294288	BRASILIA - DF	464657904
493	21/09/2020	03/08/2020	RV00294282	BRASILIA - DF	464657881
494	21/09/2020	03/08/2020	RV00294280	SAO PAULO - SP	464657864
495	21/09/2020	03/08/2020	RV00294272	MANAUS - AM	464657820
496	21/09/2020	03/08/2020	RV00294265	CATANDUVA - SP	464657802
497	21/09/2020	03/08/2020	RV00294253	BRASILIA - DF	464657776
498	21/09/2020	03/08/2020	RV00294251	SAO JOSE DOS CAMPOS - SP	464657762
499	21/09/2020	03/08/2020	RV00294249	SANTA ISABEL DO PARA - PA	464657759
500	21/09/2020	03/08/2020	RV00294246	OURILANDIA DO NORTE - PA	464657745



NOTIFICAÇÃO – AUTUAÇÃO POR INFRAÇÃO DE TRANSITO

Considerando o disposto no Art. 24 e seus incisos, da Lei Federal nº 9.503 de 23 de setembro de 1997, que instituiu o Código de Trânsito Brasileiro – CTB, o **Secretário de Estado dos Transportes do Piauí**, no uso de suas atribuições, com fulcro no art. 281 do CTB, torna pública a relação de Autos de Infração de Trânsito processados com base do art. 231, V do CTB (transitar com o veículo com excesso de velocidade) e **NOTIFICA** os proprietários dos veículos que, caso queiram, terão o prazo estipulado na Notificação de Autuação por Infração enviada via Correios para apresentação da Defesa da Autuação.

Nº	Data de	Próx. Dt. Geração N.P	Nº do Auto de	Município/UF	Sequencial
1	21/09/2020	03/08/2020	RV00299588	FLORIANO - PI	474377413
2	21/09/2020	03/08/2020	RV00299587	TERESINA - PI	474377400
3	21/09/2020	03/08/2020	RV00299585	TERESINA - PI	474377395
4	21/09/2020	03/08/2020	RV00299566	TERESINA - PI	474377342
5	21/09/2020	03/08/2020	RV00299542	SAO RAIMUNDO NONATO - PI	474377325
6	21/09/2020	03/08/2020	RV00299541	CANTO DO BURITI - PI	474377311
7	21/09/2020	03/08/2020	RV00299523	SAO JOAO DO PIAUI - PI	474377299
8	21/09/2020	03/08/2020	RV00299513	SAO JOAO DO PIAUI - PI	474377268
9	21/09/2020	03/08/2020	RV00299511	PARNAIBA - PI	474377254
10	21/09/2020	03/08/2020	RV00299462	TERESINA - PI	474377197
11	21/09/2020	03/08/2020	RV00299457	TERESINA - PI	474377183
12	21/09/2020	03/08/2020	RV00299415	TERESINA - PI	474377149
13	21/09/2020	03/08/2020	RV00299411	TERESINA - PI	474377135
14	21/09/2020	03/08/2020	RV00299407	TERESINA - PI	474377121
15	21/09/2020	03/08/2020	RV00299405	TERESINA - PI	474377118
16	21/09/2020	03/08/2020	RV00299364	JOCA MARQUES - PI	474377033
17	21/09/2020	03/08/2020	RV00299363	TERESINA - PI	474377020
18	21/09/2020	03/08/2020	RV00299349	TERESINA - PI	474377016
19	21/09/2020	03/08/2020	RV00299334	TERESINA - PI	474377002
20	21/09/2020	03/08/2020	RV00299326	TERESINA - PI	474376996
21	21/09/2020	03/08/2020	RV00299309	TERESINA - PI	474376979
22	21/09/2020	03/08/2020	RV00299307	TERESINA - PI	474376965
23	21/09/2020	03/08/2020	RV00299299	TERESINA - PI	474376951
24	21/09/2020	03/08/2020	RV00299294	TERESINA - PI	474376948
25	21/09/2020	03/08/2020	RV00299277	TERESINA - PI	474376934
26	21/09/2020	03/08/2020	RV00299253	BARRAS - PI	474376925
27	21/09/2020	03/08/2020	RV00299230	PIRIPIRI - PI	474376903
28	21/09/2020	03/08/2020	RV00299226	JOSE DE FREITAS - PI	474376894
29	21/09/2020	03/08/2020	RV00299221	TERESINA - PI	474376885
30	21/09/2020	03/08/2020	RV00298554	FLORIANO - PI	474376470
31	21/09/2020	03/08/2020	RV00298553	FLORIANO - PI	474376466
32	21/09/2020	03/08/2020	RV00298541	MARCOS PARENTE - PI	474376435
33	21/09/2020	03/08/2020	RV00298517	SAO JOAO DO PIAUI - PI	474376364
34	21/09/2020	03/08/2020	RV00298501	SAO JOAO DO PIAUI - PI	474376333
35	21/09/2020	03/08/2020	RV00298496	PICOS - PI	474376320
36	21/09/2020	03/08/2020	RV00298493	TERESINA - PI	474376302
37	21/09/2020	03/08/2020	RV00298488	PICOS - PI	474376293
38	21/09/2020	03/08/2020	RV00298482	PICOS - PI	474376280
39	21/09/2020	03/08/2020	RV00298477	PICOS - PI	474376262
40	21/09/2020	03/08/2020	RV00298473	PICOS - PI	474376259
41	21/09/2020	03/08/2020	RV00298463	TERESINA - PI	474376245
42	21/09/2020	03/08/2020	RV00298457	TERESINA - PI	474376231
43	21/09/2020	03/08/2020	RV00298431	TERESINA - PI	474376214
44	21/09/2020	03/08/2020	RV00298423	TERESINA - PI	474376205
45	21/09/2020	03/08/2020	RV00298411	TERESINA - PI	474376174
46	21/09/2020	03/08/2020	RV00298408	TERESINA - PI	474376165

47	21/09/2020	03/08/2020	RV00298403	TERESINA - PI	474376130
48	21/09/2020	03/08/2020	RV00298388	TERESINA - PI	474376109
49	21/09/2020	03/08/2020	RV00298378	TERESINA - PI	474376090
50	21/09/2020	03/08/2020	RV00298365	JOSE DE FREITAS - PI	474376086
51	21/09/2020	03/08/2020	RV00298362	TERESINA - PI	474376072
52	21/09/2020	03/08/2020	RV00298357	TERESINA - PI	474376069
53	21/09/2020	03/08/2020	RV00298350	CAMPO MAIOR - PI	474376055
54	21/09/2020	03/08/2020	RV00298326	SANTO ANTONIO DE LISBOA - PI	474376015
55	21/09/2020	03/08/2020	RV00298325	FLORIANO - PI	474376007
56	21/09/2020	03/08/2020	RV00298318	PIRIPIRI - PI	474375987
57	21/09/2020	03/08/2020	RV00298315	TERESINA - PI	474375973
58	21/09/2020	03/08/2020	RV00298313	NOVA SANTA RITA - PI	474375960
59	21/09/2020	03/08/2020	RV00298309	UNIAO - PI	474375956
60	21/09/2020	03/08/2020	RV00298301	SAO JOAO DA VARJOTA - PI	474375939
61	21/09/2020	03/08/2020	RV00298293	PICOS - PI	474375911
62	21/09/2020	03/08/2020	RV00298291	BOCAINA - PI	474375908
63	21/09/2020	03/08/2020	RV00298283	PICOS - PI	474375885
64	21/09/2020	03/08/2020	RV00298274	TERESINA - PI	474375854
65	21/09/2020	03/08/2020	RV00298270	TERESINA - PI	474375845
66	21/09/2020	03/08/2020	RV00298269	TERESINA - PI	474375837
67	21/09/2020	03/08/2020	RV00298259	MIGUEL ALVES - PI	474375823
68	21/09/2020	03/08/2020	RV00298256	TERESINA - PI	474375810
69	21/09/2020	03/08/2020	RV00298255	TERESINA - PI	474375806
70	21/09/2020	03/08/2020	RV00298253	TERESINA - PI	474375797
71	21/09/2020	03/08/2020	RV00298251	TERESINA - PI	474375783
72	21/09/2020	03/08/2020	RV00298249	JERUMENHA - PI	474375770
73	21/09/2020	03/08/2020	RV00298245	TERESINA - PI	474375766
74	21/09/2020	03/08/2020	RV00298229	TERESINA - PI	474375735
75	21/09/2020	03/08/2020	RV00298226	UNIAO - PI	474375721
76	21/09/2020	03/08/2020	RV00298215	TERESINA - PI	474375718
77	21/09/2020	03/08/2020	RV00298206	TERESINA - PI	474375695
78	21/09/2020	03/08/2020	RV00298193	TERESINA - PI	474375678
79	21/09/2020	03/08/2020	RV00298189	TERESINA - PI	474375664
80	21/09/2020	03/08/2020	RV00298188	TERESINA - PI	474375655
81	21/09/2020	03/08/2020	RV00298185	ESPERANTINA - PI	474375647
82	21/09/2020	03/08/2020	RV00298181	TERESINA - PI	474375633
83	21/09/2020	03/08/2020	RV00298176	TERESINA - PI	474375620
84	21/09/2020	03/08/2020	RV00298173	TERESINA - PI	474375616
85	21/09/2020	03/08/2020	RV00298159	UNIAO - PI	474375593
86	21/09/2020	03/08/2020	RV00298152	LANDRI SALES - PI	474375580
87	21/09/2020	03/08/2020	RV00298151	FLORIANO - PI	474375576
88	21/09/2020	03/08/2020	RV00298147	FLORIANO - PI	474375562
89	21/09/2020	03/08/2020	RV00298144	LANDRI SALES - PI	474375531
90	21/09/2020	03/08/2020	RV00298131	URUCUI - PI	474375528
91	21/09/2020	03/08/2020	RV00298130	JERUMENHA - PI	474375514
92	21/09/2020	03/08/2020	RV00298122	TERESINA - PI	474375491
93	21/09/2020	03/08/2020	RV00298115	TERESINA - PI	474375474
94	21/09/2020	03/08/2020	RV00298108	TERESINA - PI	474375465

Diário Oficial

234



Teresina(PI) - Quinta-feira, 1º de outubro de 2020 • Nº 186

95	21/09/2020	03/08/2020	RV00298107	TERESINA - PI	474375457
96	21/09/2020	03/08/2020	RV00298102	SUSSUPARA - PI	474375445
97	21/09/2020	03/08/2020	RV00298090	PICOS - PI	464665211
98	21/09/2020	03/08/2020	RV00298080	PICOS - PI	464665208
99	21/09/2020	03/08/2020	RV00298078	PICOS - PI	464665199
100	21/09/2020	03/08/2020	RV00298054	SIMOES - PI	464665171
101	21/09/2020	03/08/2020	RV00298052	PIRIPIRI - PI	464665168
102	21/09/2020	03/08/2020	RV00298045	TERESINA - PI	464665137
103	21/09/2020	03/08/2020	RV00298044	TERESINA - PI	464665123
104	21/09/2020	03/08/2020	RV00298040	TERESINA - PI	464665110
105	21/09/2020	03/08/2020	RV00298039	TERESINA - PI	464665106
106	21/09/2020	03/08/2020	RV00298028	TERESINA - PI	464665052
107	21/09/2020	03/08/2020	RV00298024	TERESINA - PI	464665049
108	21/09/2020	03/08/2020	RV00298023	TERESINA - PI	464665035
109	21/09/2020	03/08/2020	RV00298021	SAO FRANCISCO DO PIAUI - PI	464665021
110	21/09/2020	03/08/2020	RV00298017	TERESINA - PI	464665018
111	21/09/2020	03/08/2020	RV00298013	TERESINA - PI	464664998
112	21/09/2020	03/08/2020	RV00298011	SAO JOAO DO PIAUI - PI	464664975
113	21/09/2020	03/08/2020	RV00298006	TERESINA - PI	464664940
114	21/09/2020	03/08/2020	RV00298002	TERESINA - PI	464664936
115	21/09/2020	03/08/2020	RV00297979	LUIS CORREIA - PI	464664922
116	21/09/2020	03/08/2020	RV00297966	PARNAIBA - PI	464664919
117	21/09/2020	03/08/2020	RV00297958	AGUA BRANCA - PI	464664896
118	21/09/2020	03/08/2020	RV00297951	TERESINA - PI	464664882
119	21/09/2020	03/08/2020	RV00297943	TERESINA - PI	464664879
120	21/09/2020	03/08/2020	RV00297939	BENEDITINOS - PI	464664865
121	21/09/2020	03/08/2020	RV00297935	TERESINA - PI	464664851
122	21/09/2020	03/08/2020	RV00297922	JOAQUIM PIRES - PI	464664848
123	21/09/2020	03/08/2020	RV00297918	TERESINA - PI	464664834
124	21/09/2020	03/08/2020	RV00297907	TERESINA - PI	464664825
125	21/09/2020	03/08/2020	RV00297906	TERESINA - PI	464664817
126	21/09/2020	03/08/2020	RV00297898	TERESINA - PI	464664803
127	21/09/2020	03/08/2020	RV00297875	PALMEIRA DO PIAUI - PI	464664785
128	21/09/2020	03/08/2020	RV00297870	JERUMENHA - PI	464664777
129	21/09/2020	03/08/2020	RV00297862	DEMERVAL LOBAO - PI	464664763
130	21/09/2020	03/08/2020	RV00297855	SIMPLICIO MENDES - PI	464664750
131	21/09/2020	03/08/2020	RV00297852	PICOS - PI	464664732
132	21/09/2020	03/08/2020	RV00297851	TERESINA - PI	464664729
133	21/09/2020	03/08/2020	RV00297837	JAICOS - PI	464664701
134	21/09/2020	03/08/2020	RV00297822	JERUMENHA - PI	464664692
135	21/09/2020	03/08/2020	RV00297813	CANAVIEIRA - PI	464664689
136	21/09/2020	03/08/2020	RV00297806	LUIS CORREIA - PI	464664675
137	21/09/2020	03/08/2020	RV00297803	TERESINA - PI	464664661
138	21/09/2020	03/08/2020	RV00297801	TERESINA - PI	464664658
139	21/09/2020	03/08/2020	RV00297792	PARNAIBA - PI	464664644
140	21/09/2020	03/08/2020	RV00297786	TERESINA - PI	464664635
141	21/09/2020	03/08/2020	RV00297774	TERESINA - PI	464664627
142	21/09/2020	03/08/2020	RV00297766	TERESINA - PI	464664613

143	21/09/2020	03/08/2020	RV00297754	TERESINA - PI	464664600
144	21/09/2020	03/08/2020	RV00297751	TERESINA - PI	464664595
145	21/09/2020	03/08/2020	RV00297557	FLORIANO - PI	464664587
146	21/09/2020	03/08/2020	RV00297556	FLORIANO - PI	464664573
147	21/09/2020	03/08/2020	RV00297552	TERESINA - PI	464664560
148	21/09/2020	03/08/2020	RV00297535	SAO JOAO DO PIAUI - PI	464664525
149	21/09/2020	03/08/2020	RV00297528	SAO RAIMUNDO NONATO - PI	464664511
150	21/09/2020	03/08/2020	RV00297519	TERESINA - PI	464664485
151	21/09/2020	03/08/2020	RV00297506	TERESINA - PI	464664468
152	21/09/2020	03/08/2020	RV00297504	INHUMA - PI	464664454
153	21/09/2020	03/08/2020	RV00297499	VALENCA DO PIAUI - PI	464664445
154	21/09/2020	03/08/2020	RV00297497	TERESINA - PI	464664437
155	21/09/2020	03/08/2020	RV00297495	PICOS - PI	464664423
156	21/09/2020	03/08/2020	RV00297494	SAO JOAO DA CANABRAVA - PI	464664410
157	21/09/2020	03/08/2020	RV00297491	DOM EXPEDITO LOPES - PI	464664406
158	21/09/2020	03/08/2020	RV00297488	TERESINA - PI	464664397
159	21/09/2020	03/08/2020	RV00297481	TERESINA - PI	464664383
160	21/09/2020	03/08/2020	RV00297478	TERESINA - PI	464664370
161	21/09/2020	03/08/2020	RV00297472	TERESINA - PI	464664366
162	21/09/2020	03/08/2020	RV00297460	FLORIANO - PI	464664349
163	21/09/2020	03/08/2020	RV00297459	TERESINA - PI	464664335
164	21/09/2020	03/08/2020	RV00297457	FLORIANO - PI	464664321
165	21/09/2020	03/08/2020	RV00297419	UNIAO - PI	464664304
166	21/09/2020	03/08/2020	RV00297411	TERESINA - PI	464664295
167	21/09/2020	03/08/2020	RV00297400	TERESINA - PI	464664278
168	21/09/2020	03/08/2020	RV00297392	TERESINA - PI	464664264
169	21/09/2020	03/08/2020	RV00297379	TERESINA - PI	464664253
170	21/09/2020	03/08/2020	RV00297372	ESPERANTINA - PI	464664216
171	21/09/2020	03/08/2020	RV00297367	TERESINA - PI	464664202
172	21/09/2020	03/08/2020	RV00297366	BARRAS - PI	464664193
173	21/09/2020	03/08/2020	RV00297354	FLORIANO - PI	464664176
174	21/09/2020	03/08/2020	RV00297344	TERESINA - PI	464664162
175	21/09/2020	03/08/2020	RV00297343	FLORIANO - PI	464664159
176	21/09/2020	03/08/2020	RV00297331	TERESINA - PI	464664131
177	21/09/2020	03/08/2020	RV00297318	SAO RAIMUNDO NONATO - PI	464664128
178	21/09/2020	03/08/2020	RV00297310	CANTO DO BURITI - PI	464664105
179	21/09/2020	03/08/2020	RV00297292	SAO JOAO DO PIAUI - PI	464664065
180	21/09/2020	03/08/2020	RV00297291	SAO LUIS DO PIAUI - PI	464664057
181	21/09/2020	03/08/2020	RV00297289	PICOS - PI	464664043
182	21/09/2020	03/08/2020	RV00297286	SUSSUPARA - PI	464664030
183	21/09/2020	03/08/2020	RV00297285	PICOS - PI	464664026
184	21/09/2020	03/08/2020	RV00297268	TERESINA - PI	464664012
185	21/09/2020	03/08/2020	RV00297254	TERESINA - PI	464663992
186	21/09/2020	03/08/2020	RV00297246	TERESINA - PI	464663989
187	21/09/2020	03/08/2020	RV00297237	TERESINA - PI	464663961
188	21/09/2020	03/08/2020	RV00297227	TERESINA - PI	464663958
189	21/09/2020	03/08/2020	RV00297215	TERESINA - PI	464663935
190	21/09/2020	03/08/2020	RV00297199	FLORIANO - PI	464663927

Diário Oficial



Teresina(PI) - Quinta-feira, 1º de outubro de 2020 • Nº 186

235

191	21/09/2020	03/08/2020	RV00297185	TERESINA - PI	464663895	239	21/09/2020	03/08/2020	RV00299164	SAO LOURENCO DO PIAUI - PI	474376775
192	21/09/2020	03/08/2020	RV00297181	BOM JESUS - PI	464663873	240	21/09/2020	03/08/2020	RV00299163	TERESINA - PI	474376761
193	21/09/2020	03/08/2020	RV00297177	TERESINA - PI	464663842	241	21/09/2020	03/08/2020	RV00299123	TERESINA - PI	474376758
194	21/09/2020	03/08/2020	RV00297176	FLORIANO - PI	464663839	242	21/09/2020	03/08/2020	RV00299111	TERESINA - PI	474376744
195	21/09/2020	03/08/2020	RV00297162	CANTO DO BURITI - PI	464663808	243	21/09/2020	03/08/2020	RV00299081	FLORIANO - PI	474376700
196	21/09/2020	03/08/2020	RV00297158	PAVUSSU - PI	464663785	244	21/09/2020	03/08/2020	RV00298703	TERESINA - PI	474376695
197	21/09/2020	03/08/2020	RV00297139	AGUA BRANCA - PI	464663745	245	21/09/2020	03/08/2020	RV00298702	FLORIANO - PI	474376687
198	21/09/2020	03/08/2020	RV00297138	TERESINA - PI	464663737	246	21/09/2020	03/08/2020	RV00298693	TERESINA - PI	474376660
199	21/09/2020	03/08/2020	RV00297137	OEIRAS - PI	464663723	247	21/09/2020	03/08/2020	RV00298692	OEIRAS - PI	474376656
200	21/09/2020	03/08/2020	RV00297129	TERESINA - PI	464663710	248	21/09/2020	03/08/2020	RV00298691	TERESINA - PI	474376642
201	21/09/2020	03/08/2020	RV00297120	PARNAIBA - PI	464663706	249	21/09/2020	03/08/2020	RV00298670	TERESINA - PI	474376611
202	21/09/2020	03/08/2020	RV00297118	LUIS CORREIA - PI	464663697	250	21/09/2020	03/08/2020	RV00298660	TERESINA - PI	474376599
203	21/09/2020	03/08/2020	RV00297115	TERESINA - PI	464663683	251	21/09/2020	03/08/2020	RV00298649	TERESINA - PI	474376571
204	21/09/2020	03/08/2020	RV00297111	TERESINA - PI	464663670	252	21/09/2020	03/08/2020	RV00298644	TERESINA - PI	474376568
205	21/09/2020	03/08/2020	RV00297096	TERESINA - PI	464663652	253	21/09/2020	03/08/2020	RV00298623	TERESINA - PI	474376537
206	21/09/2020	03/08/2020	RV00297086	TERESINA - PI	464663649	254	21/09/2020	03/08/2020	RV00298618	PARNAIBA - PI	474376523
207	21/09/2020	03/08/2020	RV00297077	TERESINA - PI	464663621	255	21/09/2020	03/08/2020	RV00298585	BARRAS - PI	474376506
208	21/09/2020	03/08/2020	RV00297073	TERESINA - PI	464663604	256	21/09/2020	03/08/2020	RV00298575	TERESINA - PI	474376497
209	21/09/2020	03/08/2020	RV00297063	TERESINA - PI	464663595	257	21/09/2020	03/08/2020	RV00298562	FLORIANO - PI	474376483
210	21/09/2020	03/08/2020	RV00297034	FLORIANO - PI	464663564	258	21/09/2020	03/08/2020	RV00298659	TERESINA - PI	464663153
211	21/09/2020	03/08/2020	RV00297031	FLORIANO - PI	464663555	259	21/09/2020	03/08/2020	RV00298657	TERESINA - PI	464663140
212	21/09/2020	03/08/2020	RV00297025	FLORIANO - PI	464663533	260	21/09/2020	03/08/2020	RV00298654	TERESINA - PI	464663136
213	21/09/2020	03/08/2020	RV00297021	SAO RAIMUNDO NONATO - PI	464663516	261	21/09/2020	03/08/2020	RV00298642	LANDRI SALES - PI	464663105
214	21/09/2020	03/08/2020	RV00297018	ARRAIAL - PI	464663480	262	21/09/2020	03/08/2020	RV00298635	SAO GONCALO DO GURGUEIA - PI	464663096
215	21/09/2020	03/08/2020	RV00297014	TERESINA - PI	464663476	263	21/09/2020	03/08/2020	RV00298634	TERESINA - PI	464663082
216	21/09/2020	03/08/2020	RV00297002	SAO JOAO DO PIAUI - PI	464663431	264	21/09/2020	03/08/2020	RV00298629	SAO RAIMUNDO NONATO - PI	464663079
217	21/09/2020	03/08/2020	RV00296971	SUSSUPARA - PI	464663414	265	21/09/2020	03/08/2020	RV00298627	FLORIANO - PI	464663051
218	21/09/2020	03/08/2020	RV00296969	TERESINA - PI	464663405	266	21/09/2020	03/08/2020	RV00298678	TERESINA - PI	464662997
219	21/09/2020	03/08/2020	RV00296963	SUSSUPARA - PI	464663391	267	21/09/2020	03/08/2020	RV00298677	TERESINA - PI	464662970
220	21/09/2020	03/08/2020	RV00296958	PICOS - PI	464663388	268	21/09/2020	03/08/2020	RV00298674	SUSSUPARA - PI	464662966
221	21/09/2020	03/08/2020	RV00296939	TERESINA - PI	464663365	269	21/09/2020	03/08/2020	RV00298671	PICOS - PI	464662949
222	21/09/2020	03/08/2020	RV00296918	PARNAIBA - PI	464663343	270	21/09/2020	03/08/2020	RV00298650	TERESINA - PI	464662921
223	21/09/2020	03/08/2020	RV00296904	TERESINA - PI	464663326	271	21/09/2020	03/08/2020	RV00298644	TERESINA - PI	464662918
224	21/09/2020	03/08/2020	RV00296897	PALMEIRAIS - PI	464663290	272	21/09/2020	03/08/2020	RV00298641	TERESINA - PI	464662904
225	21/09/2020	03/08/2020	RV00296890	TERESINA - PI	464663286	273	21/09/2020	03/08/2020	RV00298640	TERESINA - PI	464662895
226	21/09/2020	03/08/2020	RV00296887	TERESINA - PI	464663272	274	21/09/2020	03/08/2020	RV00298637	TERESINA - PI	464662881
227	21/09/2020	03/08/2020	RV00296883	NAZARIA - PI	464663255	275	21/09/2020	03/08/2020	RV00298627	LUIS CORREIA - PI	464662847
228	21/09/2020	03/08/2020	RV00296880	TERESINA - PI	464663238	276	21/09/2020	03/08/2020	RV00298624	TERESINA - PI	464662833
229	21/09/2020	03/08/2020	RV00296876	TERESINA - PI	464663215	277	21/09/2020	03/08/2020	RV00298615	PARNAIBA - PI	464662820
230	21/09/2020	03/08/2020	RV00296873	TERESINA - PI	464663207	278	21/09/2020	03/08/2020	RV00298613	LUIS CORREIA - PI	464662816
231	21/09/2020	03/08/2020	RV00296869	BATALHA - PI	464663198	279	21/09/2020	03/08/2020	RV00298670	NAZARIA - PI	464662802
232	21/09/2020	03/08/2020	RV00296868	TERESINA - PI	464663184	280	21/09/2020	03/08/2020	RV00298670	TERESINA - PI	464662793
233	21/09/2020	03/08/2020	RV00296862	TERESINA - PI	464663175	281	21/09/2020	03/08/2020	RV00298670	TERESINA - PI	464662780
234	21/09/2020	03/08/2020	RV00296861	TERESINA - PI	464663167	282	21/09/2020	03/08/2020	RV00296699	AMARANTE - PI	464662776
235	21/09/2020	03/08/2020	RV00292111	PIRIPIRI - PI	474376863	283	21/09/2020	03/08/2020	RV00296697	TERESINA - PI	464662759
236	21/09/2020	03/08/2020	RV00299192	FLORIANO - PI	474376832	284	21/09/2020	03/08/2020	RV00296692	TERESINA - PI	464662745
237	21/09/2020	03/08/2020	RV00299171	SAO RAIMUNDO NONATO - PI	474376801	285	21/09/2020	03/08/2020	RV00299579	GRAJAU - MA	474377387
238	21/09/2020	03/08/2020	RV00299168	CORRENTE - PI	474376792	286	21/09/2020	03/08/2020	RV00299574	GOIANA - GO	474377373

Diário Oficial

236



Teresina(PI) - Quinta-feira, 1º de outubro de 2020 • Nº 186

287	21/09/2020	03/08/2020	RV00299570	BARAO DE GRAJAU - MA	474377360
288	21/09/2020	03/08/2020	RV00299568	SAO LUIS - MA	474377356
289	21/09/2020	03/08/2020	RV00299564	BELO HORIZONTE - MG	474377339
290	21/09/2020	03/08/2020	RV00299531	CAXIAS - MA	474377308
291	21/09/2020	03/08/2020	RV00299518	MAT0ES - MA	474377285
292	21/09/2020	03/08/2020	RV00299514	SAO LUIS - MA	474377271
293	21/09/2020	03/08/2020	RV00299508	BREJO - MA	474377245
294	21/09/2020	03/08/2020	RV00299493	PARNARAMA - MA	474377237
295	21/09/2020	03/08/2020	RV00299478	PARNARAMA - MA	474377223
296	21/09/2020	03/08/2020	RV00299476	SAO JOAO DO SOTER - MA	474377210
297	21/09/2020	03/08/2020	RV00299468	BELO HORIZONTE - MG	474377206
298	21/09/2020	03/08/2020	RV00299443	MAT0ES - MA	474377170
299	21/09/2020	03/08/2020	RV00299435	PRESIDENTE DUTRA - MA	474377166
300	21/09/2020	03/08/2020	RV00299432	MAT0ES - MA	474377152
301	21/09/2020	03/08/2020	RV00299402	BURITI BRAVO - MA	474377104
302	21/09/2020	03/08/2020	RV00299393	MAT0ES - MA	474377095
303	21/09/2020	03/08/2020	RV00299386	PRESIDENTE DUTRA - MA	474377081
304	21/09/2020	03/08/2020	RV00299363	MAT0ES - MA	474377078
305	21/09/2020	03/08/2020	RV00299360	PARNARAMA - MA	474377064
306	21/09/2020	03/08/2020	RV00299378	MAT0ES - MA	474377055
307	21/09/2020	03/08/2020	RV00299376	PARNARAMA - MA	474377047
308	21/09/2020	03/08/2020	RV00299310	BRASILIA - DF	474376982
309	21/09/2020	03/08/2020	RV00299252	CAUCAIA - CE	474376917
310	21/09/2020	03/08/2020	RV00298549	JANDIRA - SP	474376452
311	21/09/2020	03/08/2020	RV00298546	IMPERATRIZ - MA	474376449
312	21/09/2020	03/08/2020	RV00298536	ALPESTRE - RS	474376421
313	21/09/2020	03/08/2020	RV00298533	PALMAS - TO	474376418
314	21/09/2020	03/08/2020	RV00298530	SAO CAETANO DO SUL - SP	474376404
315	21/09/2020	03/08/2020	RV00298527	BRASILIA - DF	474376395
316	21/09/2020	03/08/2020	RV00298525	NOVO ORIENTE - CE	474376381
317	21/09/2020	03/08/2020	RV00298524	PAULINIA - SP	474376378
318	21/09/2020	03/08/2020	RV00298512	ITAPEVI - SP	474376355

319	21/09/2020	03/08/2020	RV00298511	BRASILIA - DF	474376347
320	21/09/2020	03/08/2020	RV00298494	JUAZEIRO - BA	474376316
321	21/09/2020	03/08/2020	RV00298481	SAO PAULO - SP	474376276
322	21/09/2020	03/08/2020	RV00298451	MAT0ES - MA	474376228
323	21/09/2020	03/08/2020	RV00298420	BRASILIA - DF	474376191
324	21/09/2020	03/08/2020	RV00298419	MAT0ES - MA	474376188
325	21/09/2020	03/08/2020	RV00298405	MAT0ES - MA	474376157
326	21/09/2020	03/08/2020	RV00298404	MAT0ES - MA	474376143
327	21/09/2020	03/08/2020	RV00298400	MAT0ES - MA	474376126
328	21/09/2020	03/08/2020	RV00298397	MAT0ES - MA	474376112
329	21/09/2020	03/08/2020	RV00298348	JANDIRA - SP	474376041
330	21/09/2020	03/08/2020	RV00298343	PORTO ALEGRE - RS	474376038
331	21/09/2020	03/08/2020	RV00298333	GOIANIA - GO	474376024
332	21/09/2020	03/08/2020	RV00298320	SAO PAULO - SP	474375995
333	21/09/2020	03/08/2020	RV00298306	RIO DE JANEIRO - RJ	474375942
334	21/09/2020	03/08/2020	RV00298299	OSASCO - SP	474375925
335	21/09/2020	03/08/2020	RV00298286	SAO PAULO - SP	474375899
336	21/09/2020	03/08/2020	RV00298282	CASTANHAL - PA	474375871
337	21/09/2020	03/08/2020	RV00298281	BRASILIA - DF	474375868
338	21/09/2020	03/08/2020	RV00298243	BRASILIA - DF	474375752
339	21/09/2020	03/08/2020	RV00298239	CAMOCIM - CE	474375749
340	21/09/2020	03/08/2020	RV00298208	APARECIDA DE GOIANIA - GO	474375704
341	21/09/2020	03/08/2020	RV00298199	TIMON - MA	474375681
342	21/09/2020	03/08/2020	RV00298168	CAMPINA GRANDE - PB	474375602
343	21/09/2020	03/08/2020	RV00298146	SAO BERNARDO DO CAMPO - SP	474375559
344	21/09/2020	03/08/2020	RV00298145	SAO BERNARDO DO CAMPO - SP	474375545
345	21/09/2020	03/08/2020	RV00298127	BELO HORIZONTE - MG	474375505
346	21/09/2020	03/08/2020	RV00298120	MARINGA - PR	474375488
347	21/09/2020	03/08/2020	RV00298099	PARAMBU - CE	464665225
348	21/09/2020	03/08/2020	RV00298056	PEDRAS DE FOGO - PB	464665185
349	21/09/2020	03/08/2020	RV00298048	BELO HORIZONTE - MG	464665154
350	21/09/2020	03/08/2020	RV00298047	BELO HORIZONTE - MG	464665145
351	21/09/2020	03/08/2020	RV00298037	SAO PAULO - SP	464665097
352	21/09/2020	03/08/2020	RV00298036	RIBEIRAO PRETO - SP	464665083
353	21/09/2020	03/08/2020	RV00298030	SAO JOSE DOS CAMPOS - SP	464665070
354	21/09/2020	03/08/2020	RV00298029	AGUAS LINDAS DE GOIAS - GO	464665066
355	21/09/2020	03/08/2020	RV00298016	BRASILIA - DF	464665004
356	21/09/2020	03/08/2020	RV00298012	BRASILIA - DF	464664984
357	21/09/2020	03/08/2020	RV00298009	BRASILIA - DF	464664967
358	21/09/2020	03/08/2020	RV00298007	PARAIPABA - CE	464664953
359	21/09/2020	03/08/2020	RV00297960	MAT0ES - MA	464664905
360	21/09/2020	03/08/2020	RV00297893	BELO HORIZONTE - MG	464664794
361	21/09/2020	03/08/2020	RV00297854	BELO HORIZONTE - MG	464664746
362	21/09/2020	03/08/2020	RV00297842	LEME - SP	464664715
363	21/09/2020	03/08/2020	RV00297548	SAO LUIS - MA	464664556
364	21/09/2020	03/08/2020	RV00297540	SAO PAULO - SP	464664542
365	21/09/2020	03/08/2020	RV00297539	EUCLIDES DA CUNHA - BA	464664539
366	21/09/2020	03/08/2020	RV00297524	PETROLINA - PE	464664508

Diário Oficial



Teresina(PI) - Quinta-feira, 1º de outubro de 2020 • Nº 186

237

367	21/09/2020	03/08/2020	RV00297523	GOIANIA - GO	464664499	415	21/09/2020	03/08/2020	RV00296879	MAT0ES - MA	464663224
368	21/09/2020	03/08/2020	RV00297515	PEDRA PRETA - MT	464664471	416	21/09/2020	03/08/2020	RV00299216	BRASILIA - DF	474376877
369	21/09/2020	03/08/2020	RV00297465	CHAPADINHA - MA	464664352	417	21/09/2020	03/08/2020	RV00299204	FORTALEZA - CE	474376850
370	21/09/2020	03/08/2020	RV00297439	MAT0ES - MA	464664318	418	21/09/2020	03/08/2020	RV00299194	SÃO PAULO - SP	474376846
371	21/09/2020	03/08/2020	RV00297401	COELHO NETO - MA	464664281	419	21/09/2020	03/08/2020	RV00299188	BELO HORIZONTE - MG	474376829
372	21/09/2020	03/08/2020	RV00297384	MAT0ES - MA	464664255	420	21/09/2020	03/08/2020	RV00299179	SÃO PAULO - SP	474376815
373	21/09/2020	03/08/2020	RV00297382	PARNARAMA - MA	464664247	421	21/09/2020	03/08/2020	RV00299165	SÃO PAULO - SP	474376789
374	21/09/2020	03/08/2020	RV00297376	CASTANHAL - PA	464664220	422	21/09/2020	03/08/2020	RV00299110	BRASILIA - DF	474376735
375	21/09/2020	03/08/2020	RV00297362	BRASILIA - DF	464664180	423	21/09/2020	03/08/2020	RV00299109	ACARAU - CE	474376727
376	21/09/2020	03/08/2020	RV00297337	MAJOR ISIDORO - AL	464664145	424	21/09/2020	03/08/2020	RV00299083	SÃO PAULO - SP	474376713
377	21/09/2020	03/08/2020	RV00297311	SÃO JOAO DO CARU - MA	464664114	425	21/09/2020	03/08/2020	RV00298701	FORTUNA - MA	474376673
378	21/09/2020	03/08/2020	RV00297307	BRASILIA - DF	464664091	426	21/09/2020	03/08/2020	RV00298678	GUARULHOS - SP	474376639
379	21/09/2020	03/08/2020	RV00297295	CAICO - RN	464664088	427	21/09/2020	03/08/2020	RV00298673	ARAXA - MG	474376625
380	21/09/2020	03/08/2020	RV00297293	SÃO PAULO - SP	464664074	428	21/09/2020	03/08/2020	RV00298667	LEME - SP	474376608
381	21/09/2020	03/08/2020	RV00297266	SÃO PAULO - SP	464664009	429	21/09/2020	03/08/2020	RV00298653	SÃO PAULO - SP	474376585
382	21/09/2020	03/08/2020	RV00297243	COELHO NETO - MA	464663975	430	21/09/2020	03/08/2020	RV00298642	BRASILIA - DF	474376534
383	21/09/2020	03/08/2020	RV00297224	PARNARAMA - MA	464663944	431	21/09/2020	03/08/2020	RV00298641	ALTAMIRA - PA	474376545
384	21/09/2020	03/08/2020	RV00297187	JANDIRA - SP	464663913	432	21/09/2020	03/08/2020	RV00298599	PARNARAMA - MA	474376510
385	21/09/2020	03/08/2020	RV00297186	SÃO PAULO - SP	464663900	433	21/09/2020	03/08/2020	RV00298581	SÃO JOSE DO RIO PRETO - SP	464663122
386	21/09/2020	03/08/2020	RV00297184	MOGI-MIRIM - SP	464663887	434	21/09/2020	03/08/2020	RV00298649	FORTALEZA - CE	464663119
387	21/09/2020	03/08/2020	RV00297180	SÃO PAULO - SP	464663860	435	21/09/2020	03/08/2020	RV00298628	SÃO JOSE DOS CAMPOS - SP	464663065
388	21/09/2020	03/08/2020	RV00297179	RIO VERDE - GO	464663856	436	21/09/2020	03/08/2020	RV00298623	SANTA CRUZ DO CAPIBARIBE - PE	464663048
389	21/09/2020	03/08/2020	RV00297166	CAIEIRAS - SP	464663825	437	21/09/2020	03/08/2020	RV00298618	ARAGUARI - MG	464663034
390	21/09/2020	03/08/2020	RV00297165	PETROLINA - PE	464663811	438	21/09/2020	03/08/2020	RV00298614	RIBEIRAO PRETO - SP	464663025
391	21/09/2020	03/08/2020	RV00297160	SÃO JOAO DO CARU - MA	464663799	439	21/09/2020	03/08/2020	RV00298611	SÃO PAULO - SP	464663017
392	21/09/2020	03/08/2020	RV00297154	QUIXELO - CE	464663771	440	21/09/2020	03/08/2020	RV00298604	FORTALEZA - CE	464663003
393	21/09/2020	03/08/2020	RV00297150	SÃO JOAO DO CARU - MA	464663768	441	21/09/2020	03/08/2020	RV00298678	MACEIO - AL	464662983
394	21/09/2020	03/08/2020	RV00297142	BELO HORIZONTE - MG	464663754	442	21/09/2020	03/08/2020	RV00298673	GUARA - SP	464662952
395	21/09/2020	03/08/2020	RV00297104	COELHO NETO - MA	464663666	443	21/09/2020	03/08/2020	RV002986759	CRATEUS - CE	464662935
396	21/09/2020	03/08/2020	RV00297081	CAUCAIA - CE	464663635	444	21/09/2020	03/08/2020	RV002986735	SÃO PAULO - SP	464662878
397	21/09/2020	03/08/2020	RV00297076	CAMPO GRANDE - MS	464663618	445	21/09/2020	03/08/2020	RV002986734	LUIS EDUARDO MAGALHAES - BA	464662864
398	21/09/2020	03/08/2020	RV00297055	TIMON - MA	464663581	446	21/09/2020	03/08/2020	RV002986733	SÃO LUIS - MA	464662855
399	21/09/2020	03/08/2020	RV00297045	FORTALEZA - CE	464663578	447	21/09/2020	03/08/2020	RV002986698	SÃO JOAO DO SOTER - MA	464662762
400	21/09/2020	03/08/2020	RV00297029	LOANDA - PR	464663547						
401	21/09/2020	03/08/2020	RV00297023	ANAPOLIS - GO	464663520						
402	21/09/2020	03/08/2020	RV00297020	LONDRINA - PR	464663502						
403	21/09/2020	03/08/2020	RV00297019	CAMPO ALEGRE DE GOIAS - GO	464663493						
404	21/09/2020	03/08/2020	RV00297009	SÃO MIGUEL - RN	464663462						
405	21/09/2020	03/08/2020	RV00297004	SÃO PAULO - SP	464663459						
406	21/09/2020	03/08/2020	RV00297003	GURUPI - TO	464663445						
407	21/09/2020	03/08/2020	RV00296973	BARRINHA - SP	464663428						
408	21/09/2020	03/08/2020	RV00296942	MAT0ES - MA	464663374						
409	21/09/2020	03/08/2020	RV00296934	GRANJA - CE	464663357						
410	21/09/2020	03/08/2020	RV00296909	CHAVAL - CE	464663330						
411	21/09/2020	03/08/2020	RV00296903	MAT0ES - MA	464663312						
412	21/09/2020	03/08/2020	RV00296898	CAXIAS - MA	464663309						
413	21/09/2020	03/08/2020	RV00296886	MAT0ES - MA	464663269						
414	21/09/2020	03/08/2020	RV00296881	MAT0ES - MA	464663241						



FICHA TÉCNICA

GOVERNADOR DO ESTADO DO PIAUÍ
José Wellington Barroso de Araújo Dias

VICE-GOVERNADORA
Maria Regina Sousa

SECRETARIA DE GOVERNO
Osmar Ribeiro de Almeida Júnior

SECRETARIA DA FAZENDA
Rafael Tajra Fonteles

SECRETARIA DA EDUCAÇÃO
Ellen Gera de Brito Moura

SECRETARIA DA SAÚDE
Florentino Alves Veras Neto

SECRETARIA DA SEGURANÇA PÚBLICA
Rubensn da Silva Pereira

SECRETARIA DA ADMINISTRAÇÃO E PREVIDÊNCIA
Francisco José Alves da Silva

SECRETARIA DA AGRICULTURA FAMILIAR
Herbert Buenos Aires de Carvalho

SECRETARIA DO PLANEJAMENTO
Antonio Rodrigues de Sousa Neto

SECRETARIA DO MEIO AMBIENTE E RECURSOS HÍDRICOS
Sádia Gonçalves de Castro

SECRETARIA DAS CIDADES
Gustavo Henrique Mendonça Xavier de Oliveira

SECRETARIA DO DESENVOLVIMENTO ECONÔMICO
José Icemar Lavôr Néri

SECRETARIA DE ASSISTÊNCIA SOCIAL, TRABALHO E DIREITOS HUMANOS
José de Ribamar Noieto de Santana

SECRETARIA DE JUSTIÇA
Carlos Edilson Rodrigues Barbosa de Sousa

SECRETARIA DA INFRAESTRUTURA
Janaina Pinto Marques

SECRETARIA DOS TRANSPORTES
Helio Isaías da Silva

SECRETARIA DO TURISMO
Flávio Rodrigues Nogueira Júnior

SECRETARIA DE DEFESA CIVIL
Geraldo Magela Barros Aguiar

SECRETARIA PARA INCLUSÃO DA PESSOA COM DEFICIÊNCIA
Mauro Eduardo Cardoso e Silva

SECRETARIA DE MINERAÇÃO, PETRÓLEO E ENERGIAS RENOVÁVEIS
Wilson Nunes Brandão

SECRETARIA ESTADUAL DE CULTURA
Carlos Adalberto Ribeiro Anchieta

SECRETARIA DO AGRONEGÓCIO E EMPREENDEDORISMO RURAL
Julianna Santos e Freitas de Carvalho Lima

PROCURADOR GERAL DO ESTADO DO PIAUÍ
Plínio Clerton Filho

CONTROLADOR GERAL DO ESTADO
Márcio Rodrigo de Araújo Souza

DIRETOR DO DIÁRIO OFICIAL
Raimundo Mendes da Rocha



DIÁRIO OFICIAL Diário Oficial do Estado do Piauí

Rua Gabriel Ferreira, 155/Centro
Telefone: (86) 3215-9985

**HORÁRIO DE RECEBIMENTO DE MATÉRIAS
PARA PUBLICAÇÃO:**

**DE SEGUNDA ÀS SEXTAS-FEIRAS
DE 7:30 às 13:30h**

e-mail - doe@doe.pi.gov.br

**DIÁRIO OFICIAL ON-LINE
Compromisso com a Ética e a Transparência**

www.diariooficial.pi.gov.br

TABELA DE PREÇOS

Preço da Linha - R\$ 3,50: para linhas de 10 cm de largura, fonte 10 63 (sessenta e três) caracteres

ASSINATURA SEMESTRAL DO DIÁRIO OFICIAL

Sem remessa postal - R\$ 178,00

Com remessa postal - R\$ 261,00

ASSINATURA ANUAL DO DIÁRIO OFICIAL

Sem remessa postal - R\$ 306,00

Com remessa postal - R\$ 499,00

PREÇO DO DIÁRIO OFICIAL

Número Avulso até 30 dias - R\$ 2,50

Exemplar Superior a 30 dias (busca) - R\$ 3,50

Exemplar Superior a 30 dias (busca) e xerox autenticada - R\$ 7,00

PAGAMENTO NA ENTREGA DA MATÉRIA

IMPORTANTE: Os originais não serão aceitos com rasuras ou palavras ilegíveis e devem ser entregues digitados em papel formato ofício e em meio magnético (CD ou Pen Drive), sem espaço, de um só lado.